

SAMSUNG

အသုံးပြုသူ လမ်းညွှန်

SM-S921B/DS
SM-S926B/DS
SM-S928B/DS

Myanmar. 01/2024. Rev.1.1

www.samsung.com

အချက်အလက်ဇယား

စတင်ခြင်း

- 5 Device အဆင်အပြင်နှင့် လုပ်ဆောင်ချက်များ
- 13 ဘက်ထရီကို အားသွင်းခြင်း
- 18 နာနို SIM ကတ်နှင့် eSIM
- 20 Device ကို ဖွင့်ခြင်းနှင့် ပိတ်ခြင်း
- 21 ကနဦး ဖွဲ့စည်းစီစဉ်ပုံ
- 22 Samsung account
- 23 သင့်ယခင် device မှ ဒေတာကို ကူးပြောင်းခြင်း (Smart Switch)
- 25 မျက်နှာပြင်အား သဘောပေါက်နားလည်ခြင်း
- 33 အကြောင်းကြားချက် panel
- 35 မျက်နှာပြင် ရိုက်ကူးခြင်းနှင့် မျက်နှာပြင် မှတ်တမ်းတင်ခြင်း
- 37 စာသားများကို ရိုက်ထည့်ခြင်း
- 39 စာသားထုတ်ယူခြင်း

အပ်စ်များနှင့် လုပ်ဆောင်ချက်များ

- 40 အပ်စ်များ ထည့်သွင်းခြင်း(သို့မဟုတ်)ပယ်ဖျက်ခြင်း
- 41 S Pen (Galaxy S24 Ultra)
- 55 ဖုန်း
- 59 အဆက်အသွယ်များ
- 61 မက်ဆေ့ချ်များ
- 62 ကင်မရာ
- 81 ပြခန်း
- 86 AR ဇုန်
- 92 Bixby
- 94 Bixby Vision

- 95 ဝင်းဒိုးမျိုးစုံ (အက်ပ်မျိုးစုံကို တပြိုင်တည်း အသုံးပြုခြင်း)
- 98 Samsung Internet
- 99 Samsung Health
- 100 Samsung Notes
- 105 Samsung Members
- 106 Samsung Kids
- 107 Samsung Global Goals
- 107 Samsung TV Plus
- 107 Samsung Find
- 107 Samsung Shop
- 108 Galaxy Shop
- 108 Galaxy Wearable
- 108 PENUP (Galaxy S24 Ultra)
- 109 ပြက္ခဒိန်
- 110 Reminder (လုပ်ရန်ရှိသည်များအတွက် အကြောင်းကြားချက်များ လက်ခံရရှိခြင်း)
- 111 အသံဖမ်းစက်
- 113 ကျွန်ုပ်၏ ဖိုင်များ (ဖိုင်များ စစ်ဆေးခြင်းနှင့် စီမံခြင်း)
- 113 နာရီ
- 113 ဂဏန်းတွက်စက်
- 114 Gaming Hub
- 115 Game Booster (သင်၏ ဂိမ်းကစားသည့်ပတ်ဝန်းကျင်ကို တည်ဆောက်ခြင်း)
- 116 SmartThings
- 117 အကြောင်းအရာ ဝေမျှခြင်း
- 118 Music Share

- 120 Smart View (တီဗီမျက်နှာပြင်တွင် ပုံတူကူး ဖော်ပြခြင်း)
- 121 Windows သို့ လင်းစ် (ကွန်ပျူတာ ချိတ်ဆက်မှုမှတစ်ဆင့် device ကို အသုံးပြုခြင်း)
- 122 Samsung DeX
- 127 Google အပ်စ်များ

သတ်မှတ်ချက်များ

- 128 မိတ်ဆက်
- 128 Samsung account
- 128 ချိတ်ဆက်မှုများ
 - 130 Wi-Fi
 - 131 ဘလူးတူသ်
 - 133 NFC နှင့် ထိနှိပ်စရာမလို ငွေပေးချေမှုများ
 - 134 ဒေတာချွေတာရေး
 - 134 အကိပ်များအတွက် ကွန်ရက်များ ခွင့်ပြုထားသည်
 - 135 မိုဘိုင်း ဟော့စပေါ့
 - 135 နောက်ထပ် ချိတ်ဆက်မှု သတ်မှတ်ချက်များ
- 137 ချိတ်ဆက်ထားသည့် ကိရိယာများ
- 138 အနေအထားများနှင့် လုပ်ရိုးလုပ်စဉ်များ
 - 138 အနေအထားများကို အသုံးပြုခြင်း
 - 139 လုပ်ရိုးလုပ်စဉ်များကို အသုံးပြုခြင်း
- 139 အသံများနှင့် တုန်ခါမှု
 - 140 အသံ အရည်အသွေးနှင့် အထူးပြုလုပ်ချက်များ
 - 141 အကိပ် အသံကို ခွဲခြားပါ
- 141 သတိပေးချက်များ
- 142 ပြသချက်
 - 143 လှုပ်ရှားမှုအပိုင်း ချောမွေ့မှု
 - 144 စခရင် နည်းသွင်ကို ပြောင်းလဲခြင်း(သို့မဟုတ်)ဖန်သားပြင်ပေါ် အရောင်ကို ချိန်ညှိခြင်း
- 145 ဘက်ထရီ
- 145 နောက်ခံပုံရိပ်နှင့် ပုံစံ

- 145 အခင်းအကျင်းများ
- 146 ပင်မ ဖန်သားပြင်
- 146 သော့ပိတ် ဖန်သားပြင်နှင့် AOD
- 147 အချိန်တိုးသော့ဖွင့်
- 147 Always On Display (မျက်နှာပြင်ပိတ်ထားသည့်အခါ အချက်အလက်များကို ပြသခြင်း)
- 148 လုံခြုံရေးနှင့် သီးသန့်ဖြစ်မှု
- 149 မျက်နှာမှတ်မိခြင်း
- 151 လက်ဗွေ မှတ်မိခြင်း
- 153 လုံခြုံစိတ်ချရသည့် ဖိုင်တွဲ
- 156 စိတ်ချသော Wi-Fi
- 157 Samsung Pass
- 160 တည်နေရာ
- 160 လုံခြုံရေးနှင့် အရေးပေါ်
- 161 အကောင့်များနှင့် အရန်သိမ်းခြင်း
- 161 Samsung Cloud
- 162 Google
- 162 အဆင့်မြင့် လုပ်ဆောင်ချက်များ
- 164 အဆင့်မြင့် ဉာဏ်ရည်
- 164 လှုပ်ရှားမှုများနှင့် လက်ဟန်များ
- 165 ဗီဒီယို ဖုန်းခေါ်ဆိုမှု အထူးပြုလုပ်ချက်များ
- 166 Dual Messenger
- 167 ဒစ်ဂျစ်တယ်ခေတ် ကျန်းမာရေးနှင့် မိဘထိန်းချုပ်မှုများ
- 167 ကိရိယာ ထိန်းသိမ်းစောင့်ရှောက်မှု
- 168 အကိပ်များ
- 169 အထွေထွေ စီမံချက်
- 170 သုံးခွင့်ရမှု
- 171 ဆော့ဖ်ဝဲ အပ်ဒိတ်
- 171 ဖုန်းအကြောင်း

အသုံးပြုပုံ သတိပေးချက်များ

- 172 Device အသုံးပြုခြင်းအတွက် ကြိုတင်ကာကွယ်မှုများ
- 175 ထုပ်ပိုးမှု အချက်အလက်များနှင့် တွဲဖက်ပစ္စည်းများအတွက် မှတ်သားရန်များ
- 176 ရေနှင့်ဖုန်မှုန့်ဒဏ် ခံနိုင်ရန် ထိန်းသိမ်းခြင်း
- 177 Device အပူရှိန်တက်ခြင်း အခြေအနေများနှင့် ဖြေရှင်းနည်းများ

နောက်ဆက်တွဲ

- 181 သုံးခွင့်ရမှု
- 196 ချို့ယွင်းချက်များကို ပြုပြင်ခြင်း

စတင်ခြင်း

Device အဆင်အပြင်နှင့် လုပ်ဆောင်ချက်များ

► Galaxy S24 Ultra ။

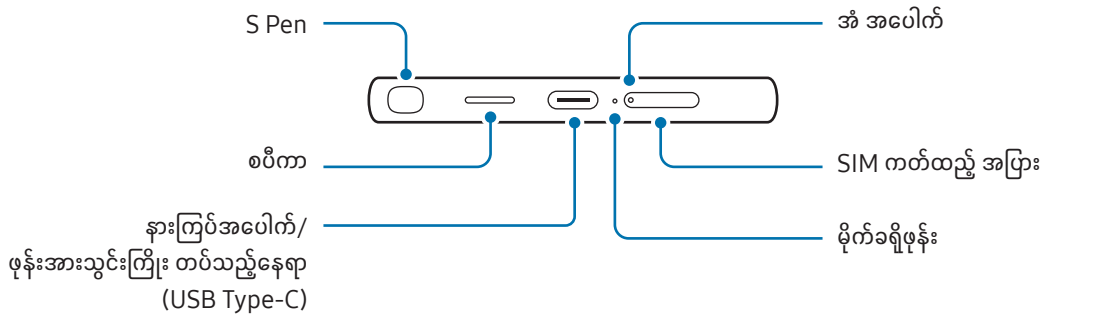
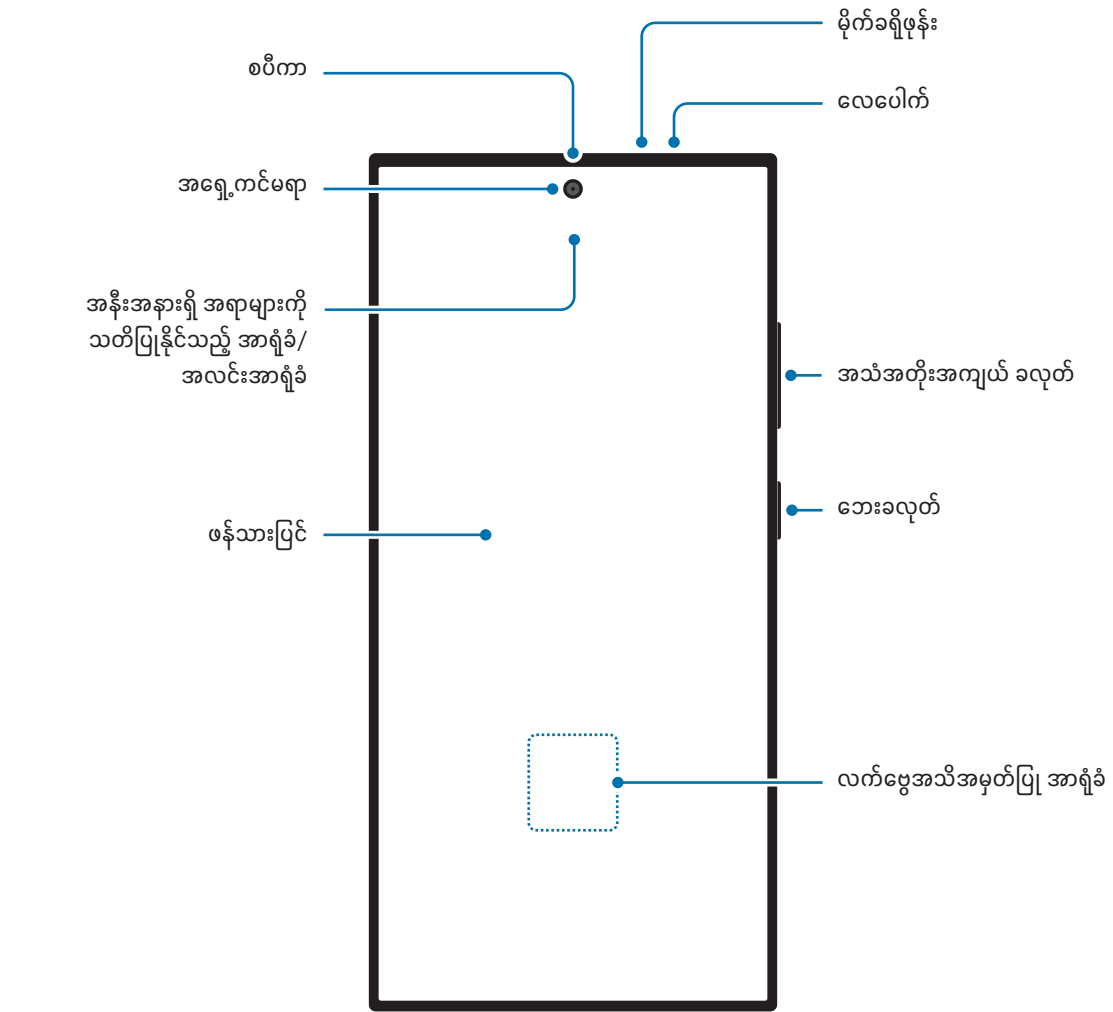

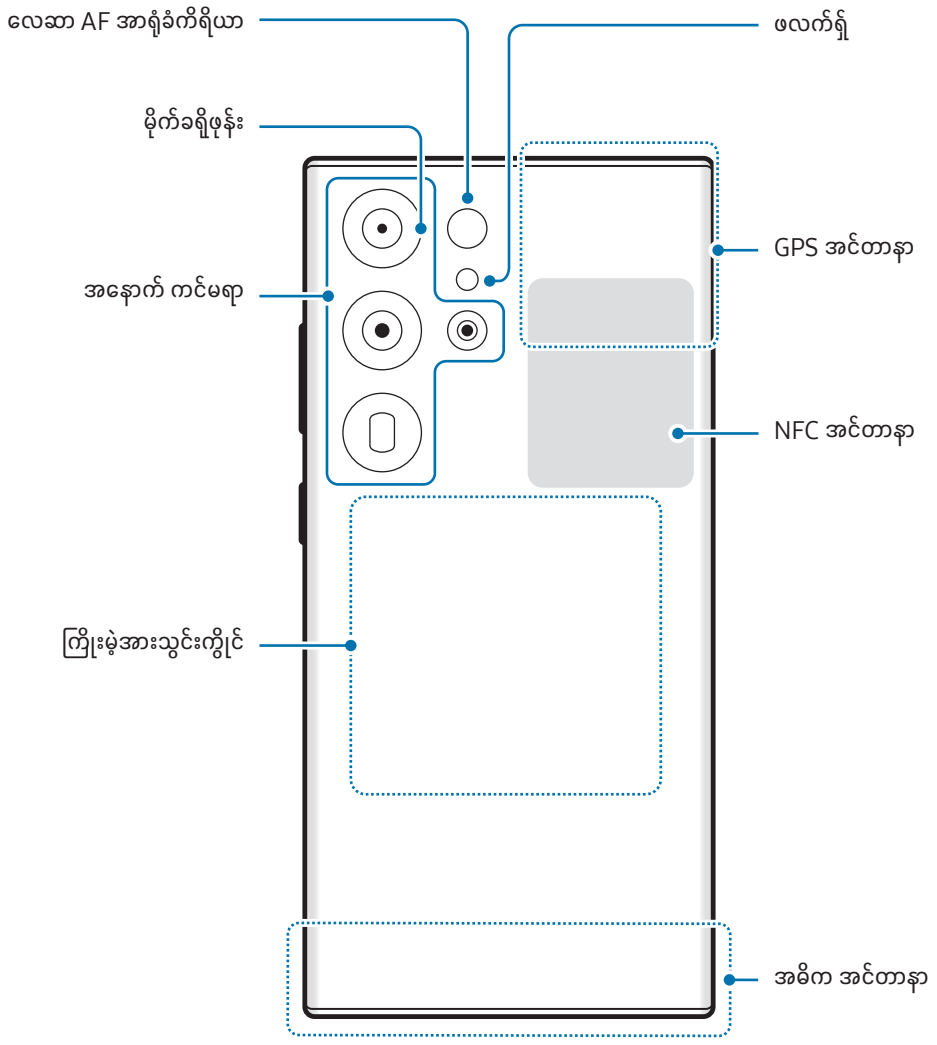

► Galaxy S24+ II II

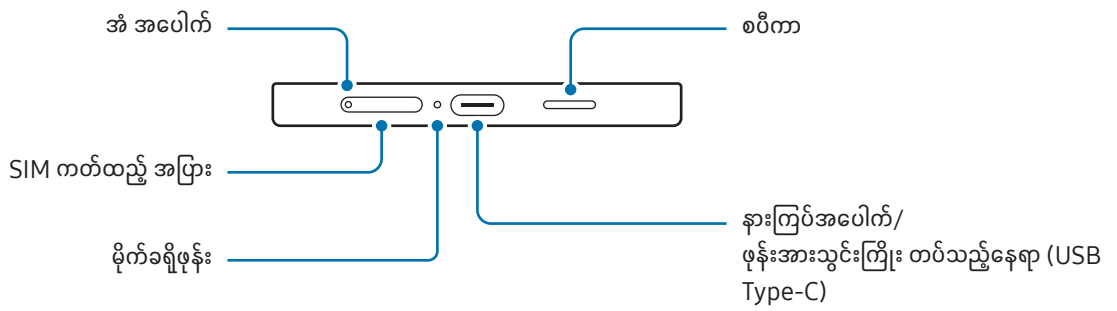
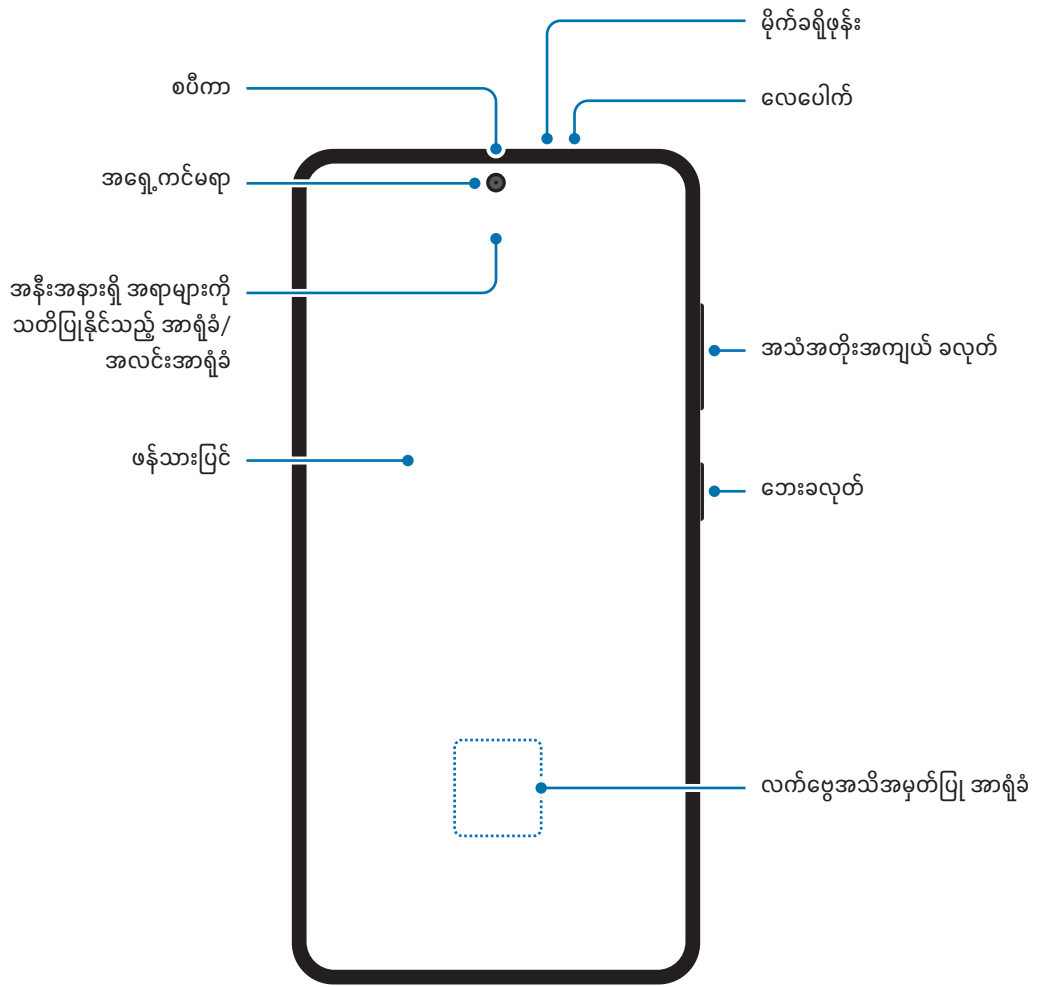

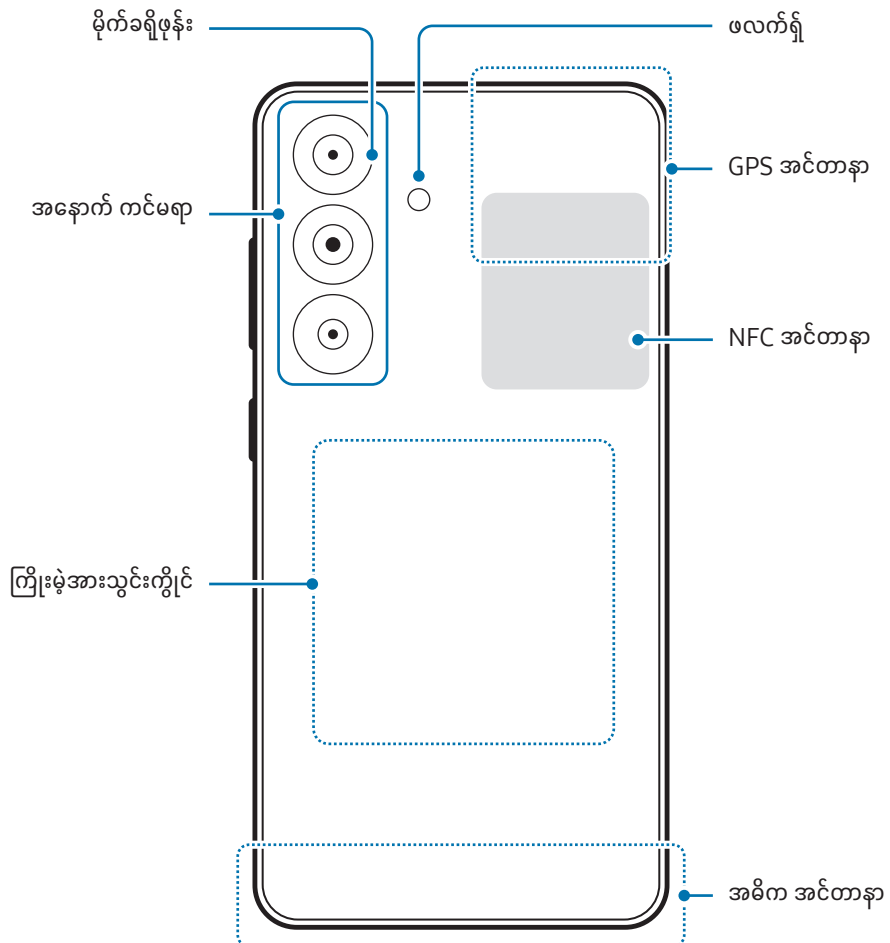

► Galaxy S24 II II

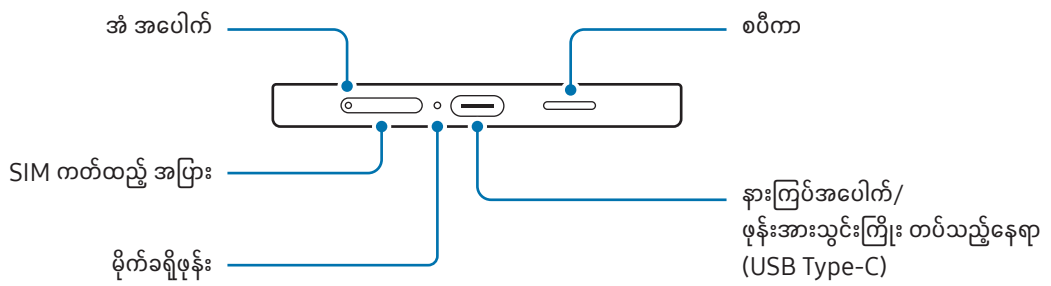
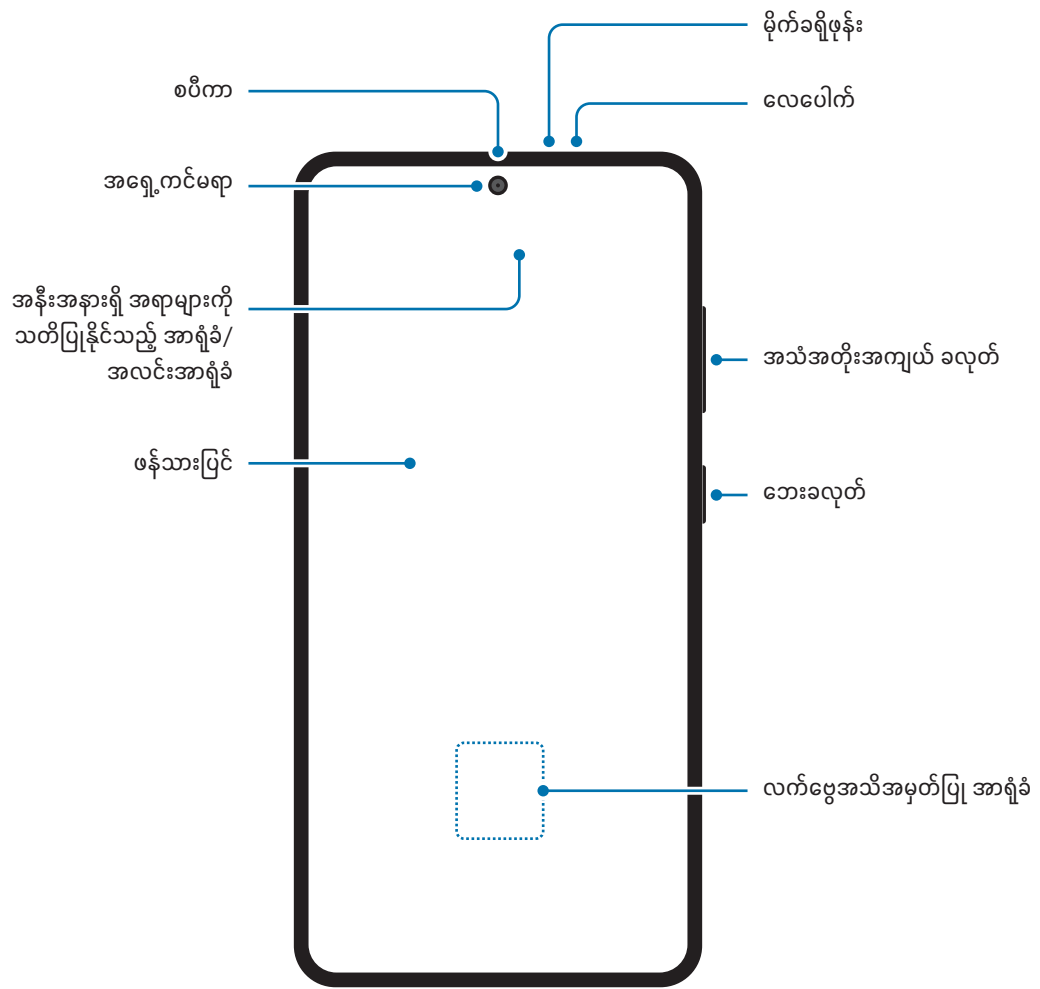

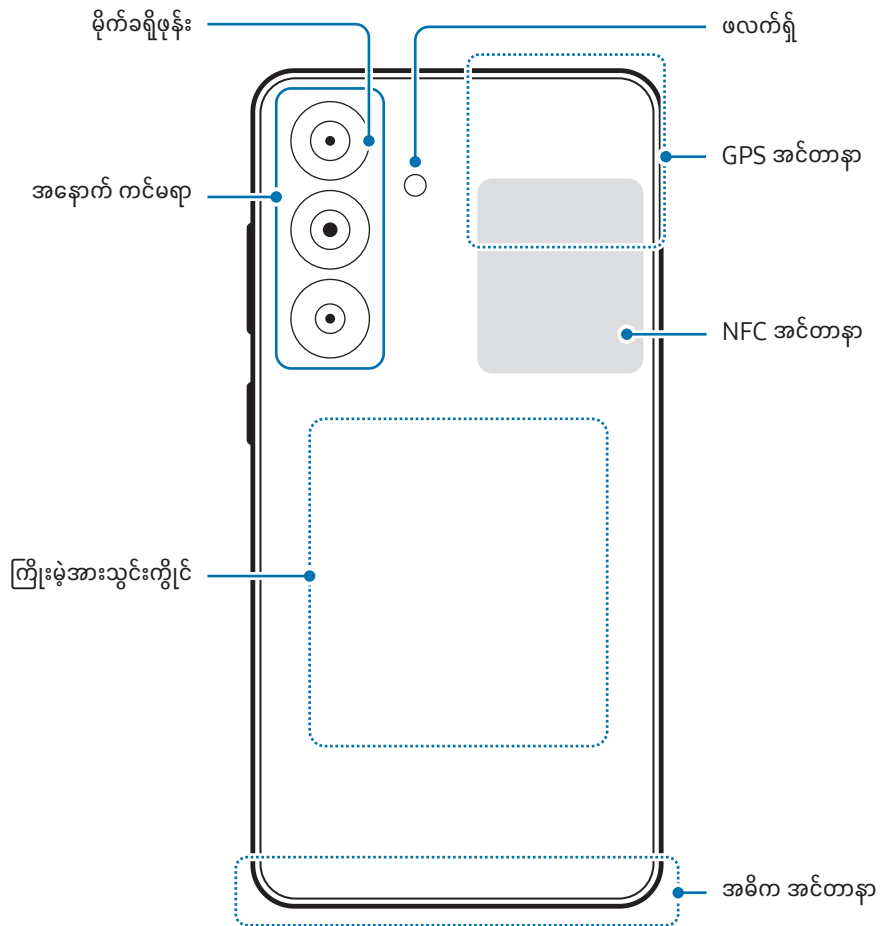



- မီဒီယာ ဖိုင်များကို ဖွင့်နေစဉ် သို့မဟုတ် စပီကာဖုန်းအား အသုံးပြုနေစဉ်ကဲ့သို့ စပီကာများအား အသုံးပြုနေစဉ် ဖုန်းအား သင့်နားနှင့် ကပ်ထားပါနှင့်။
- ကင်မရာမှန်ဘီလူးကို နေရောင်တိုက်ရိုက်ထိတွေ့ခြင်းကဲ့သို့သော ပြင်းထန်သည့် အလင်းရောင်နှင့် မထိတွေ့အောင် ဂရုစိုက်ပါ။ ကင်မရာမှန်ဘီလူးသည် နေရောင်တိုက်ရိုက်ထိတွေ့ခြင်းကဲ့သို့သော ပြင်းထန်သည့် အလင်းရောင်နှင့် ထိတွေ့ပါက ကင်မရာ၏ ရုပ်ပုံအာရုံခံစက်မှာ ထိခိုက်နိုင်ပါသည်။ ထိခိုက်ပျက်စီးသော ရုပ်ပုံအာရုံခံစက်ကို ပြန်ပြင်လို့ မရကာ ဓာတ်ပုံများတွင် အစက်အပြောက်များ ဖြစ်စေပါလိမ့်မည်။
- သင်သည် ကျိုးပျက်နေသော အခရိုင်းလစ်(သို့မဟုတ်)ဖန် ကိုယ်ထည်နှင့် device ကို အသုံးပြုပါက ထိခိုက်ဒဏ်ရာ ရနိုင်ပါသည်။ Samsung Service Centre(သို့မဟုတ်)ခွင့်ပြုချက်ရထားသော ဝန်ဆောင်မှုစင်တာတွင် ပြုပြင်ပြီးနောက်မှသာ device ကို အသုံးပြုပါ။
- မိုက်ခရိုဖုန်း၊ စပီကာ(သို့မဟုတ်)ဖုန်းနားကြပ်ပိုင်းသို့ ဖုန်မှုန့်(သို့မဟုတ်)ပြင်ပပစ္စည်းများ ဝင်သောအခါ (သို့မဟုတ်)၎င်းအစိတ်အပိုင်းများကို ဖုံးအုပ်မိသောအခါ device အသံ တိုးလာနိုင်သည်(သို့မဟုတ်)အချို့လုပ်ဆောင်ချက်များ ရပ်တန့်သွားနိုင်ပါသည်။ ဖုန်မှုန့် သို့မဟုတ် ပြင်ပ ပစ္စည်းများကို ချွန်ထွက်သော အရာဝတ္ထုဖြင့် ဖယ်ရန် ကြိုးစားပါက ကိရိယာ ပျက်စီးနိုင်သည် သို့မဟုတ် ၎င်း၏ ပုံပန်းသွင်ပြင်ကို ထိခိုက်နိုင်ပါသည်။



- ဆက်သွယ်ချက် ပြဿနာများနှင့် ဘက်ထရီယိုစီးမှုသည် အောက်ပါအခြေအနေများတွင် ဖြစ်နိုင်ပါသည်။ ။
 - သင်သည် သတ္တုကပ်ခွာများကို device ၏ အင်တာနာဧရိယာတွင် တပ်လျှင်
 - သင်သည် device တွင် သတ္တုပစ္စည်းနှင့်လုပ်ထားသော device အဖုံးကို တပ်လျှင်
 - သင်သည် ဖုန်းခေါ်ခြင်း(သို့မဟုတ်)မိုဘိုင်းဒေတာ ဆက်သွယ်မှု ကဲ့သို့ သေချာသော လုပ်ဆောင်ချက်များကို အသုံးပြုနေစဉ် သင်၏ လက်(သို့မဟုတ်)အခြားအရာဝတ္ထုများနှင့် device အင်တာနာဧရိယာကို ဖုံးအုပ်မိလျှင်
- အကာအကွယ်ဖလင်(သို့မဟုတ်)စတစ်ကာကဲ့သို့ တွဲဖက်ပစ္စည်းဖြင့် လေပေါက်ကို ကာထားမိပါက ဖုန်းကောလ်များ (သို့မဟုတ်)မီဒီယာ ပလေးဘက်အတွင်း မလိုလားသောအသံများ ထွက်လာနိုင်ပါသည်။
- အနီးအနားရှိ အရာများကို သတိပြုနိုင်သည့် အာရုံခံ/အလင်းအာရုံခံ ဧရိယာကို စတစ်ကာများ(သို့မဟုတ်)အဖုံးကဲ့သို့ တွဲဖက်ပစ္စည်းများနှင့် မဖုံးအုပ်ပါနှင့်။ ထိုသို့ပြုလုပ်ပါက အာရုံခံ ချို့ယွင်းမှုကို ဖြစ်စေနိုင်ပါသည်။
- အနီးအနားရှိ အရာများကို သတိပြုနိုင်သည့် အာရုံခံ အလုပ်လုပ်နေသောကြောင့် ဖုန်းခေါ်ဆိုမှုများအတွင်း device ထိပ်ဘက်တွင် အလင်းရောင် မှိတ်တုတ်မှိတ်တုတ် ဖြစ်နေနိုင်ပါသည်။

ခလုတ်မာများ (Hard Button)

ခလုတ်	လုပ်ဆောင်ချက်
ဘေးခလုတ်	<ul style="list-style-type: none"> • Device ပိတ်နေသည့်အခါ ၎င်းကို ဖွင့်ရန် နှိပ်ပြီး ဖိထားပါ။ • မျက်နှာပြင်ကို ဖွင့်(သို့မဟုတ်)သောခတ်ရန် ဖိထားပါ။ • Bixby ဖြင့် စကားစမြည်စပြောဖို့ ဖိပြီးနှိပ်ထားပါ။ နောက်ထပ် သတင်းအချက်အလက်များအတွက် Bixby အသုံးပြုခြင်း ကို သွားပါ။ • သင် သတ်မှတ်ထားသည့် လုပ်ဆောင်ချက်(သို့မဟုတ်)အက်ပ်ကို ဖွင့်ရန် နှစ်ချက်နှိပ်ပါ(သို့မဟုတ်)ဖိပြီး ကိုင်ထားပါ။
ဘေးခလုတ် + အသံလျှော့ခလုတ်	<ul style="list-style-type: none"> • စခရင်ရှေ့ရိုက်ရန် တပြိုင်တည်း နှိပ်ပါ။ • Device ကို ပိတ်ရန် တပြိုင်တည်းနှိပ်ပြီး ဖိထားပါ။

ဘေးခလုတ်ကို သတ်မှတ်ခြင်း

ဘေးခလုတ်ကို နှစ်ချက် နှိပ်ခြင်းဖြင့်(သို့မဟုတ်)နှိပ်ပြီး ဖိထားခြင်းဖြင့် စတင်ရန် အက်ပ်(သို့မဟုတ်)လုပ်ဆောင်ချက်ကို ရွေးချယ်ပါ။ သတ်မှတ်ချက်များ အက်ပ်ကို ဖွင့်ပါ။ အဆင့်မြင့် လုပ်ဆောင်ချက်များ → ဘေးခလုတ် ကို နှိပ်ပါ။ ထို့နောက် ရွေးချယ်စရာတစ်ခုကို ရွေးချယ်ပါ။

ထိတွေ့ခလုတ်များ

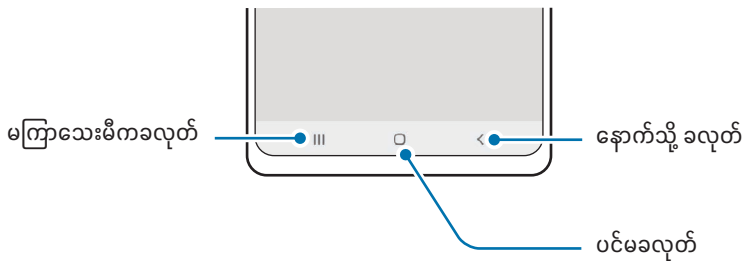

ဖန်သားပြင်ကို သင် ဖွင့်သောအခါ ထိတွေ့ခလုတ်များသည် ဖန်သားပြင်၏ အောက်ခြေတွင် ပေါ်လာလိမ့်မည်။ နောက်ထပ် သတင်းအချက်အလက်များအတွက် [လမ်းညွှန်ဘား \(ခလုတ်ပျော့များ\)](#) ကို သွားပါ။

ဘက်ထရီကို အားသွင်းခြင်း

၎င်းအား ပထမဆုံးအကြိမ် အသုံးမပြုမီ အားသွင်းပါ သို့မဟုတ် အချိန်ကြာမြင့်စွာ အသုံးမပြုဘဲ ထားသည့်အခါ အားသွင်းပါ။

ကြိုးဖြင့် အားသွင်းခြင်း

USB ကြိုးကို USB ပါဝါ အဒပ်တာနှင့် ချိတ်ဆက်ပါ။ ထို့နောက် ဘက်ထရီအားသွင်းရန် ကြိုးကို device ၏ ဖုန်းအားသွင်းကြိုး တပ်သည့်နေရာဖြင့် ချိတ်ဆက်ပါ။ အားအပြည့်သွင်းပြီးပါက အားသွင်းကြိုးကို device မှ ဖြုတ်ပါ။

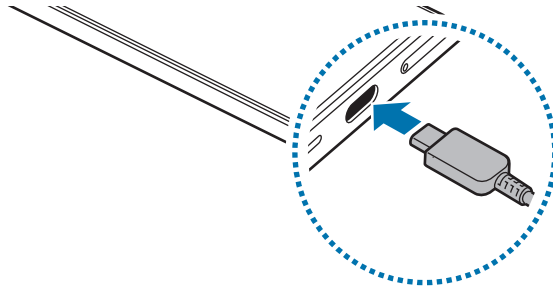

ကြိုးမဲ့အားသွင်းခြင်း

Device တွင် ကြိုးမဲ့အားသွင်းကိုင် ပါဝင်သည်။ သင်သည် ကြိုးမဲ့အားသွင်းကိရိယာကို အသုံးပြု၍ ဘက်ထရီကို အားသွင်းနိုင်သည် (သပ်သပ်စီ ရောင်းချသည်)။

ဘက်ထရီအားသွင်းရန် ကြိုးမဲ့အားသွင်းစက် အလယ်ပေါ်တွင် device ၏ နောက်ကျောဘက်အလယ်ကို ထားပါ။ အားအပြည့်သွင်းပြီးပါက device ကို ကြိုးမဲ့အားသွင်းကြိုးမှ ဖြုတ်ပါ။

အကြမ်းဖျဉ်း အားသွင်းချိန်သည် အကြောင်းကြားချက် panel တွင် ပေါ်လာလိမ့်မည်။ အမှန်တကယ် အားသွင်းကြာချိန်သည် device ကို အသုံးပြုနေခြင်းမရှိဟု ယူဆပြီး ၎င်းသည် အားသွင်းသည့် အခြေအနေများပေါ်တွင် မူတည်ပြီး ကွာခြားနိုင်သည်။ ကြိုးမဲ့အားသွင်းစနစ်သည် အဖိုး(သို့မဟုတ်)တွဲဖက်ပစ္စည်းအမျိုးအစားပေါ်မူတည်ပြီး ချောချောမွေ့မွေ့ အလုပ်မလုပ်ခြင်း ဖြစ်နိုင်သည်။ တည်ငြိမ်သော ကြိုးမဲ့အားသွင်းစနစ်အတွက် အဖိုး(သို့မဟုတ်)တွဲဖက်ပစ္စည်းကို device မှ ခွဲထားရန် အကြံပြုပါသည်။



ကြိုးမဲ့ အားသွင်းခြင်းအတွက် သတိပြုရမည့်အချက်များ

ကြိုတင်သတိပေးချက်ကို မလိုက်နာပါက device သည် ကောင်းမွန်စွာ အားမဝင်ခြင်း(သို့မဟုတ်)အပူလွန်ကဲခြင်း (သို့မဟုတ်)device(သို့မဟုတ်)မည်သည့်ကတ်မဆို ပျက်စီးခြင်း ဖြစ်ကောင်းဖြစ်နိုင်ပါသည်။

- ဖုန်းနောက်ကျောနှင့် ဖုန်းအဖုံးအကြားတွင် အကြွေးဝယ်ကဒ် သို့မဟုတ် (ယာဉ်စီးခွင့် ကဒ် သို့မဟုတ် သော့ ကဒ်တစ်ခုကဲ့သို့) ဝေရဒီယို-ကြိမ်နှုန်းအသုံးပြုသည့် ခွဲခြားဖော်ထုတ်ရေး (RFID) ကဒ် တစ်ကဒ်ရှိသည့် ကြိုးမဲ့ အားသွင်းစက်ပေါ်တွင် ဖုန်းကို မတင်ပါနှင့်။
- သတ္တုပစ္စည်းများနှင့် သံလိုက်များကဲ့သို့သော လျှပ်ကူးပစ္စည်းကို device နှင့် ကြိုးမဲ့ အားသွင်းကိရိယာအကြား ထားသောအခါ ထို device ကို ကြိုးမဲ့ အားသွင်းကိရိယာပေါ်တွင် မထားပါနှင့်။



- ဖုန်းလိုင်းအားနည်းသည့်ဧရိယာများတွင် ကြိုးမဲ့အားသွင်းသည့်ပစ္စည်းကို အသုံးပြုလျှင် ကွန်ယက်လက်ခံမှုကို ဆုံးရှုံးနိုင်ပါသည်။
- Samsung မှ အတည်ပြုထားသော ကြိုးမဲ့အားသွင်းသည့်ပစ္စည်းများကို အသုံးပြုပါ။ အခြားကြိုးမဲ့အားသွင်းသည့်ပစ္စည်းများကို အသုံးပြုလျှင် ဘက်ထရီ မှန်မှန်ကန်ကန် အားမဝင်ခြင်း ဖြစ်နိုင်ပါသည်။

အမြန်အားသွင်းခြင်း

အလွန်အားဝင်မြန်အားသွင်းကြိုး(သို့မဟုတ်)အားဝင်မြန်အားသွင်းကြိုးကို အသုံးပြုပါ။ အမြန်ကြိုးမဲ့အားသွင်းခြင်းလုပ်ဆောင်ချက်ကို အသုံးပြုရန် ၎င်းလုပ်ဆောင်ချက်ကို ပံ့ပိုးသော အစိတ်အပိုင်းများနှင့် အားသွင်းကြိုးကို အသုံးပြုပါ။



သတ်မှတ်ချက်များ ကို ဖွင့်ပြီး **ဘက်ထရီ** ကို နှိပ်ခြင်းဖြင့် အားသွားကြိုး၏ ချိတ်ဆက်မှုအခြေအနေကို စစ်ဆေးနိုင်ပါသည်။



- အမြန်အားသွင်းစနစ် အလုပ်မလုပ်ပါက **သတ်မှတ်ချက်များ** ကို ဖွင့်ပါ။ **ဘက်ထရီ** → **အားသွင်းခြင်း သတ်မှတ်ချက်များ** ကို နှိပ်ပါ။ ထို့နောက် သင်လိုချင်သည့် လုပ်ဆောင်ချက်ကို ဖွင့်ထားလား စစ်ဆေးပါ။ ဒါ့အပြင် USB ကြိုးနှင့် USB ပါဝါ အဒပ်တာတို့ကို မှန်မှန်ကန်ကန် ချိတ်ဆက်ထား၊ မထား စစ်ဆေးပါ။
- Device(သို့မဟုတ်)၎င်း၏ မျက်နှာပြင် ပိတ်ထားစဉ်တွင် သင်သည် ဘက်ထရီကို ပိုမြန်စွာ အားသွင်းနိုင်ပါသည်။
- ကြိုးမဲ့အားသွင်းစက်တွင် စက်တွင်းပန်ကာရှိပါက အမြန်အားသွင်းစနစ်ဖြင့် အားသွင်းနေစဉ် ပန်ကာမှ အသံထွက်နိုင်ပါသည်။ **လုပ်ရိုးလုပ်စဉ်များ** ကို အသုံးပြုခြင်းဖြင့် ကြိုတင်သတ်မှတ်ပေးထားသည့် အချိန်တွင် ကြိုးမဲ့အမြန်အားသွင်း လုပ်ဆောင်ချက်ကို ပိတ်ရန် အတွက် လုပ်ရိုးလုပ်စဉ် တစ်ခုကို ထည့်သွင်းပါ။ ကြိုးမဲ့အမြန်အားသွင်းခြင်း လုပ်ဆောင်ချက်ကို ပိတ်ထားပါက အားသွင်းစက်၏ ပန်ကာဆူညံသံနှင့် အချက်ပြအလင်းရောင်သည် လျော့ကျသွားလိမ့်မည်။

ကြိုးမဲ့ ပါဝါ မျှဝေခြင်း

သင့်ဖုန်း၏ ဘက်ထရီဖြင့် အခြား device ကို အားသွင်းနိုင်သည်။ သင့်ဖုန်းကို အားသွင်းနေလျှင်တောင်မှ အခြား device ကို အားသွင်းနိုင်သည်။ အသုံးပြုထားသော တွဲဖက်ပစ္စည်း(သို့မဟုတ်)အဖုံးအမျိုးအစားပေါ်မူတည်၍ ကြိုးမဲ့ ပါဝါ မျှဝေခြင်း လုပ်ဆောင်ချက်သည် မှန်မှန်ကန်ကန် အလုပ်မလုပ်သည်လည်း ဖြစ်နိုင်သည်။ ဤလုပ်ဆောင်ချက်ကို အသုံးမပြုမီ အသုံးပြုထားသော တွဲဖက်ပစ္စည်းများနှင့် အဖုံးကို ဖယ်ရှားရန်အကြံပြုပါသည်။

1 အကြောင်းကြားချက် panel ကို ဖွင့်ပါ။ အောက်သို့ ပွတ်ဆွဲပါ။ ထို့နောက်  (ကြိုးမဲ့ ပါဝါ မျှဝေခြင်း) ကို ဖွင့်ရန် နှိပ်ပါ။ အမြန်ဆက်တင်ပန်နယ်တွင်  (ကြိုးမဲ့ ပါဝါ မျှဝေခြင်း) ကို ရှာမတွေ့ပါက ၎င်းကို ထည့်ရန်  → တည်းဖြတ်ရန် ကို နှိပ်ပြီး ခလုတ်ကို ဖိဆွဲပါ။

2 သင့်ဖုန်း၏ အလယ်တွင် အခြား device နှင့်ကျောခြင်းကပ်ထားပါ။

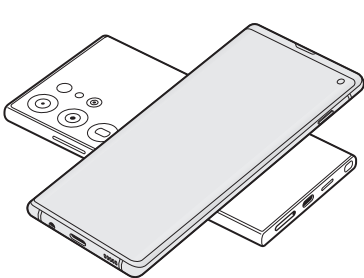

ဖုန်း

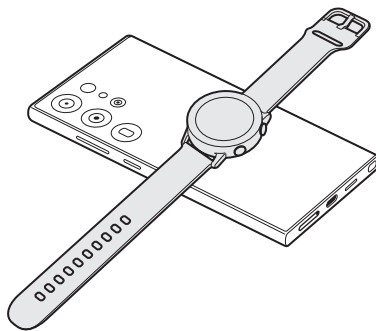

Galaxy Watch

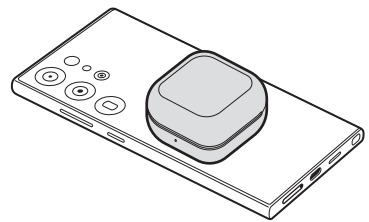

Galaxy Buds

3 အားသွင်းပြီးသောအခါ အခြား device ကို သင့်ဖုန်းမှ ဖြုတ်ပါ။

 ပါဝါဝေမျှနေစဉ် နားကြပ်ကို အသုံးမပြုပါနှင့်။ ထိုသို့ပြုလုပ်ခြင်းသည် အနီးအနားရှိ device များကို ပျက်စီးစေနိုင်သည်။

-  ကြိုးမဲ့အားသွင်းကိရိယာ၏ တည်နေရာသည် device ပေါ်မူတည်၍ ပြောင်းလဲကောင်းပြောင်းလဲနိုင်သည်။ Device များကို ချိန်ညှိမှသာ အားသွင်းကိရိယာများ မှန်မှန်ကန်ကန် ချိတ်ဆက်ပါမည်။
- အားမျှဝေနေစဉ်တွင် အချို့လုပ်ဆောင်ချက်များကို မရရှိနိုင်ပါ။
- ကြိုးမဲ့အားသွင်းခြင်း လုပ်ဆောင်ချက်ကို ထောက်ပံ့ပေးသော device များသာလျှင် ဤလုပ်ဆောင်ချက်ကို အသုံးပြုပြီး အားသွင်းနိုင်သည်။ အချို့ device များတွင် အားမဝင်ခြင်း ဖြစ်ကောင်းဖြစ်နိုင်သည်။ ကြိုးမဲ့ ပါဝါ မျှဝေခြင်း လုပ်ဆောင်ချက်ကို ထောက်ပံ့ပေးသော device များကို စစ်ရန် Samsung ဝတ်ဆိုင်သို့ သွားပါ။
- မှန်မှန်ကန်ကန် အားသွင်းရန် အားသွင်းနေစဉ် device ကို မရွေ့ပါနှင့်(သို့မဟုတ်)အသုံးမပြုပါနှင့်။
- အခြား device သို့ သွင်းထားသော ဖုန်းအားသည် သင့်ဖုန်းမှ ၎င်းသို့ မျှဝေထားသော ပမာဏထက် နည်းကောင်းနည်းနိုင်သည်။
- သင့်ဖုန်းကို အားသွင်းနေစဉ် အခြား device ကို အားသွင်းလျှင် အားသွင်းနှုန်း လျော့ကျကောင်း လျော့ကျနိုင်သည် (သို့မဟုတ်)အားသွင်းကြိုးအမျိုးအစားပေါ်မူတည်၍ မှန်မှန်ကန်ကန် အားမဝင်သည်လည်း ဖြစ်နိုင်သည်။
- အားသွင်းနှုန်း(သို့မဟုတ်)အကျိုးသက်ရောက်မှုသည် ဖုန်း၏ အခြေအနေ(သို့မဟုတ်)ပတ်ဝန်းကျင်ပေါ်မူတည်၍ ပြောင်းလဲကောင်းပြောင်းလဲနိုင်သည်။

ပါဝါမျှဝေခြင်းအတွက် ကန့်သတ်ခြင်း

ကျန်ရှိနေသော ဘက်ထရီပါဝါသည် သတ်မှတ်အဆင့်အောက် ရောက်သောအခါ ပါဝါမျှဝေခြင်းကို ရပ်တန့်ရန် device ကို သတ်မှတ်နိုင်သည်။ သတ်မှတ်ချက်များ အက်ပ်ကို ဖွင့်ပါ။ ဘက်ထရီ → ကြိုးမဲ့ ပါဝါ မျှဝေခြင်း → ဘက်ထရီ ကန့်သတ်ချက် ကို နှိပ်ပါ။ ထို့နောက် ကန့်သတ်ပါ။

ဘက်ထရီသုံးစွဲမှုကို လျော့ချခြင်း

သင်၏ device သည် ဘက်ထရီပါဝါကို ထိန်းသိမ်းရန် သင့်အား ကူညီသည့် အမျိုးမျိုးသော ရွေးချယ်စရာများကို ဖြည့်ဆည်းထားသည်။

- Device ကို ဝရုစိုက်ခြင်းလုပ်ဆောင်ချက်ကို အသုံးပြု၍ device ကို သင့်မြတ်အောင် ဆောင်ရွက်ပါ။
- သင်သည် device ကို အသုံးမပြုပါက ဘေးခလုတ်ကို နှိပ်ခြင်းဖြင့် မျက်နှာပြင်ကို ပိတ်ထားပါ။
- ပါဝါချွေတာရေး အနေအထားကို ဖွင့်ပါ။
- မလိုအပ်သည့်အပ်စ်ကို ပိတ်သည်။
- Bluetooth ကို အသုံးမပြုပါက ပိတ်ထားပါ။
- ချိန်ကိုက်လှုပ်ရှားရန်လိုသော အလိုအလျောက် ချိန်ကိုက်လှုပ်ရှားသည့် အက်ပ်များကို ပိတ်ထားပါ။
- နောက်ခံအလင်းရောင်ကြာချိန်ကို လျှော့ထားပါ။
- ဖန်သားပြင် အလင်းရောင်ကို လျှော့ထားပါ။

ဘက်ထရီအားသွင်းခြင်း အကြံပြုချက်များနှင့် ကြိုတင်ကာကွယ်မှုများ

 သင့် device အတွက် အထူးဒီဇိုင်းပြုလုပ်ထားသော Samsung မှ အသိအမှတ်ပြုထားသည့် ဘက်ထရီ၊ အားသွင်းကြိုးနှင့် ကေဘယ်ကြိုးကိုသာ အသုံးပြုပါ။ အံဝင်ခွင်ကျမဖြစ်သော ဘက်ထရီ၊ အားသွင်းကြိုးနှင့် ကေဘယ်ကြိုးသည် ဒဏ်ရာဆိုးဆိုးရွားရွား ရခြင်း(သို့မဟုတ်)သင့် device ကို ပျက်စီးစေနိုင်သည်။

-  အားသွင်းကြိုးကို မှန်ကန်စွာ မချိတ်ဆက်ခြင်းသည် device ကို ဆိုးဆိုးရွားရွား ပျက်စီးစေနိုင်သည်။ မှန်ကန်စွာ အသုံးမပြုခြင်းကြောင့် ဖြစ်ပွားသော ပျက်စီးမှုများသည် အာမခံချက်နှင့် မသက်ဆိုင်ပေ။
- Device နှင့်အတူ ပေးထားသော USB Type-C ကြိုးကိုသာ သုံးပါ။ မိုက်ခရို USB ကေဘယ်ကြိုးကို သင် အသုံးပြုပါက device ထိခိုက်ပျက်စီးနိုင်ပါသည်။
- ဖုန်းအားသွင်းကြိုး တပ်သည့်နေရာ ရေစိုနေစဉ် device ကို အားသွင်းပါက device ပျက်စီးနိုင်သည်။ Device ကို အားမသွင်းမီ ဖုန်းအားသွင်းကြိုး တပ်သည့်နေရာကို လုံးဝခြောက်အောင် လုပ်ပါ။

-  စွမ်းအင်ကို ချွေတာရန် အားသွင်းကြိုးကို အသုံးမပြုပါက ဖြုတ်ထားပါ။ အားသွင်းကြိုးတွင် ပါဝင်အဖွင့်အပိတ်မပါပေ။ ထို့ကြောင့် ပါဝါဖြုန်းတီးခြင်းမှ ရှောင်ရှားရန် အသုံးမပြုပါက ပလပ်ပေါက်မှ အားသွင်းကြိုးကို ဖြုတ်ထားရမည်။ အားသွင်းနေစဉ် အားသွင်းကြိုးသည် ပလပ်ပေါက်နှင့် မြဲမြန်စွာ ရှိနေသင့်ပြီး လွယ်ကူစွာ ဖြုတ်တတ်နိုင်သင့်သည်။
- အားသွင်းကြိုးကို အသုံးပြုသည့်အခါ အားသွင်းလုပ်ဆောင်မှုကို အာမခံနိုင်သော အတည်ပြုထားသည့် အားသွင်းကြိုးကိုသာ အသုံးပြုရန် တိုက်တွန်းထားပါသည်။
- အားသွင်းကြိုးကို ချိတ်ဆက်လိုက်စဉ် device သည် ချက်ချင်းမပွင့်ပါက ဘက်ထရီကို လုံးဝအားမဝင်ခြင်းဖြစ်သည်။ လျော့နည်းနေသော ဘက်ထရီကို device မဖွင့်မီ မိနစ်အနည်းငယ် အားသွင်းပါ။
- တစ်ကြိမ်တည်းတွင် အပ်စ်အမျိုးမျိုးကို သင် အသုံးပြုလျှင်(သို့မဟုတ်)အခြား device နှင့် ချိတ်ဆက်ရန်လိုအပ်သည့် အပ်စ်အသုံးပြုလျှင် ဘက်ထရီ အလျင်အမြန်ကုန်လိမ့်မည်။ ဒေတာကူးပြောင်းနေစဉ်အတွင်း အားလျော့ကျခြင်းမှ ရှောင်ရှားရန် ဘက်ထရီ အားအပြည့်သွင်းပြီးမှ ထိုအပ်စ်များကို အသုံးပြုပါ။
- အားသွင်းကြိုးမှလွှဲ၍ ကွန်ပျူတာကဲ့သို့ ပါဝါရင်းမြစ်များကို အသုံးပြုခြင်းသည် လျှပ်စီးကြောင်းနည်းမှုကြောင့် အားသွင်းနှုန်းကို နှေးစေနိုင်သည်။
- Device ကို အားသွင်းနေစဉ် အသုံးပြုနိုင်သည်။ သို့သော် ဘက်ထရီအားအပြည့်ဖြစ်ရန်တော့ ကြာနိုင်သည်။
- Device သည် အားသွင်းနေစဉ် မတည်ငြိမ်သော ပါဝါထောက်ပံ့မှုကို ရရှိပါက ဖန်သားပြင် အလုပ်မလုပ်ခြင်း ဖြစ်နိုင်သည်။ ထိုသို့ဖြစ်ပေါ်ပါက အားသွင်းကြိုးကို device မှ ဖြုတ်ထားပါ။
- အားသွင်းနေစဉ် device နှင့် အားသွင်းကြိုး ပူလာနိုင်သည်။ ထိုသို့ဖြစ်ခြင်းမှာ ပုံမှန်ဖြစ်ပြီး device ၏ သက်တမ်း (သို့မဟုတ်)ဆောင်ရွက်ချက်ကို သက်ရောက်မှုမရှိနိုင်ပေ။ ဘက်ထရီသည် ပုံမှန်ထက် ပိုပူလာပါက အားသွင်းကြိုးသည် အားသွင်းခြင်းကို ရပ်တန့်ကောင်း ရပ်တန့်လိမ့်မည်။
- Device သည် မှန်မှန်ကန်ကန် အားမဝင်တော့ပါက device နှင့် အားသွင်းကြိုးကို Samsung Service Centre(သို့မဟုတ်)ခွင့်ပြုချက်ရထားသော ဝန်ဆောင်မှုစင်တာသို့ ယူလာပါ။

နာနို SIM ကတ်နှင့် eSIM

ဆင်းကတ်ကုမ္ပဏီမှ ပံ့ပိုးထားသော SIM(သို့မဟုတ်)USIM ကို ထည့်သွင်းပါ(သို့မဟုတ်)eSIM ကို ခေါင်းလှဲလုပ်ပါ။

ကတ်ပြားရှိသော နာနို SIM ကတ်နှင့်မတူသည်မှာ eSIM သည် တပါတည်းပါသော ဒစ်ဂျစ်တယ် SIM ကတ်ဖြစ်သည်။ Device တခုတည်းတွင် ဖုန်းနံပါတ်နှစ်ခု(သို့မဟုတ်)ကုမ္ပဏီမတူသော ဆင်းကတ်နှစ်ခု ရှိဖို့အတွက် အခြား SIM(သို့မဟုတ်)USIM ကတ်ကို ထည့်ပါ(သို့မဟုတ်)အခြား eSIM ကို ခေါင်းလှဲလုပ်ပါ။



- နေရာဒေသ၊ ဆင်းကတ်ကုမ္ပဏီ(သို့မဟုတ်)မော်ဒယ်အပေါ် မူတည်ပြီး eSIM မရခြင်း ဖြစ်နိုင်သည်။
- ကွန်ရက်ချိတ်ဆက်မှု လိုအပ်သော အချို့ဝန်ဆောင်မှုများသည် ဆင်းကတ်ကုမ္ပဏီအပေါ် မူတည်၍ မရနိုင်သည်လည်း ရှိမည်။
- နာနို SIM ကတ်နှင့် eSIM နှစ်ခုစလုံးကို အသုံးပြုခြင်း(သို့မဟုတ်)eSIM နှစ်ခု အသုံးပြုခြင်းသည် အချို့နေရာများတွင် ပိုမိုနှေးကွေးသော ဒေတာ ကူးပြောင်းမှုနှုန်းကို ဖြစ်စေနိုင်ပါသည်။

SIM(သို့မဟုတ်)USIM ကတ်တစ်ခုကို ထည့်ခြင်း

► Galaxy S24 Ultra ။ ။

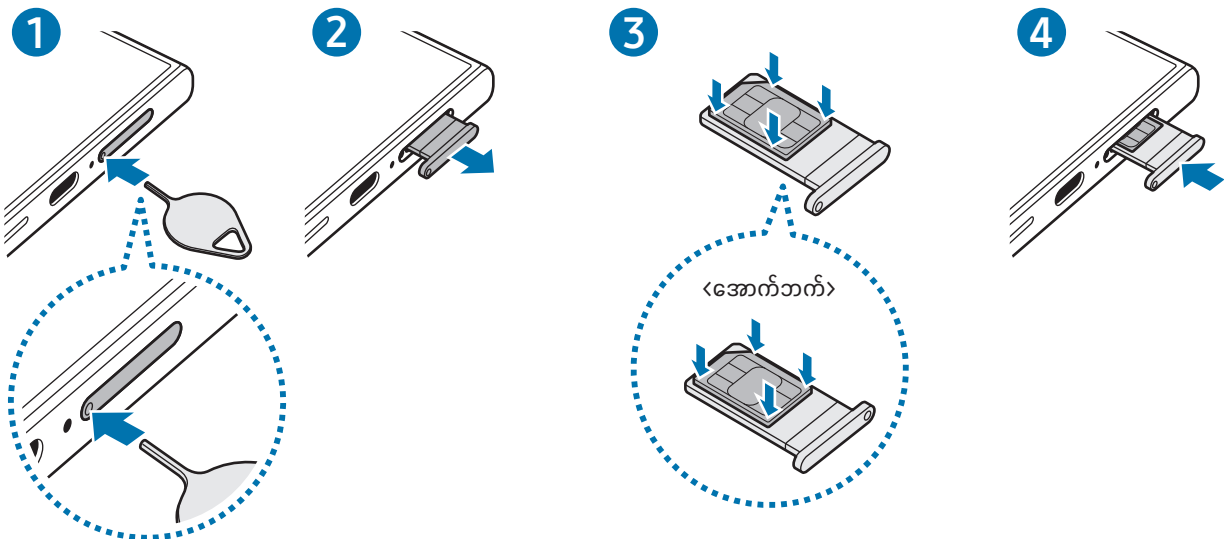

► Galaxy S24+၊ Galaxy S24။ ။

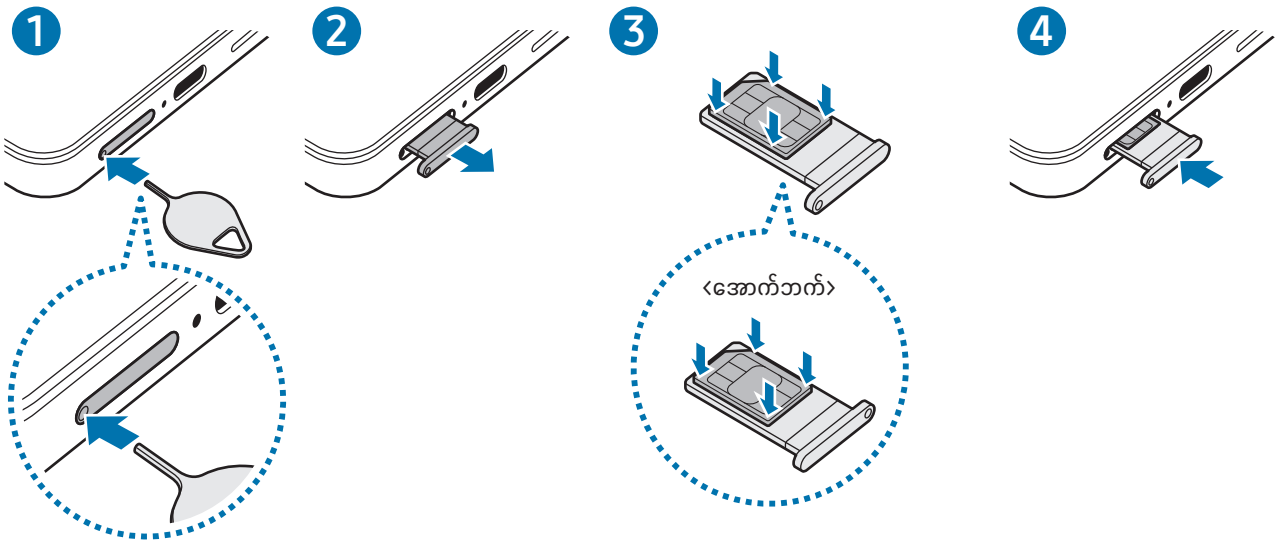

- 1 အံ ထွက်လာစေရန် အပေါ်ရှိ အပေါက်ထဲသို့ ကတ်ထုတ်ရန် ပင်ကို ထည့်ပါ။
- 2 အံထည့်သည့်အပေါက်မှ အံကို ဖြည်းညင်းစွာ ဆွဲထုတ်ပါ။
- 3 ရွှေရောင် ထိတွေ့နေရာများကို အပေါ်ဘက်သို့ထားလျက်ဖြင့် SIM(သို့မဟုတ်)USIM ကဒ်ကို ကဒ်ထည့်ပြားပေါ်တွင် တင်ပြီး ၎င်းကို အံကျစေရန် SIM(သို့မဟုတ်)USIM ကဒ်ကို ညှင်သာစွာ ဖိပါ။
- 4 အံကို အံထည့်သည့်အပေါက်ထဲသို့ ထည့်သွင်းပါ။

- ❗ အံကို ထုတ်ရန်အတွက် အံ၏ အပေါက်ထဲသို့ ကတ်ထုတ်ရန် ပင်ကို ထည့်ပါ။
- နာနီ SIM ကတ် တစ်ကတ်တည်းကို အသုံးပြုပါ။
- SIM(သို့မဟုတ်)USIM အား မဆုံးရှုံးစေရန်၊ အခြားသူများအား သုံးစွဲခြင်းမှ ခွင့်မပြုရန် သတိပေးချက်ကို အသုံးပြုပါ။ ကတ်ဆုံးရှုံးခြင်း(သို့မဟုတ်)ပျောက်ဆုံးခြင်းကြောင့် ဖြစ်ပေါ်လာသော ပျက်စီးမှုများ(သို့မဟုတ်)အဆင်မပြေမှုများအတွက် Samsung တွင် တာဝန်မရှိပေ။
- ကတ်ထုတ်ရန် ပင်ကို အပေါက်ထဲတွင် ထောင့်မှန်ကျနေကြောင်း သေချာအောင် လုပ်ပါ။ သို့မဟုတ်လျှင် device သည် ပျက်စီးကောင်း ပျက်စီးနိုင်သည်။
- ကတ်သည် အံနှင့် ခိုင်မြဲစွာ အံဝင်ခွင်ကျမဖြစ်ပါက SIM ကတ်သည် အံထဲမှ ထွက်ကျသွားနိုင်သည်။
- အံ ရေစိုနေစဉ်အတွင်း device ထဲသို့ အံကို ထည့်ပါက သင်၏ device ပျက်စီးနိုင်သည်။ အံ ခြောက်သွေ့နေကြောင်း သေချာအောင် အမြဲတမ်းလုပ်ပါ။
- သင့် device ထဲသို့ အရည်များ ဝင်ရောက်ခြင်းမှ ကာကွယ်ရန် အံထည့်သည့်အပေါက်ထဲသို့ အံကို လုံးဝဝင်အောင် ထည့်ပါ။

eSIM ကို ဒေါင်းလုဒ်လုပ်ခြင်း

သတ်မှတ်ချက်များ ကို ဖွင့်ပြီး ချိတ်ဆက်မှုများ → SIM မန်နေဂျာ → eSIM ထည့်ပါ ကို နှိပ်ပါ။ မိုဘိုင်း အစီအစဉ်တစ်ခုကို ရှာတွေ့သည့်အခါ eSIM ကို ဒေါင်းလုဒ်လုပ်ရန် မျက်နှာပြင်ပေါ်ရှိ ညွှန်ကြားချက်များကို လိုက်နာပါ။

သင့်ဆင်းကတ်ကုမ္ပဏီက ပံ့ပိုးထားသော QR ကုဒ် ရှိပါက သတ်မှတ်ချက်များ ကို ဖွင့်ပါ။ ချိတ်ဆက်မှုများ → SIM မန်နေဂျာ → eSIM ထည့်ပါ → QR ကုဒ်ကို စကန်ဖတ်ပါ ကို နှိပ်ပါ။ ထို့နောက် QR ကုဒ်ကို စကန်ဖတ်ပါ။

SIM မန်နေဂျာ

သတ်မှတ်ချက်များ ကို ဖွင့်ပြီး ချိတ်ဆက်မှုများ → SIM မန်နေဂျာ ကို နှိပ်ပါ။

- SIM ကတ်များ။ ။အသုံးပြုရန် သင်၏ SIM ကတ်ကို အသက်သွင်းပြီး SIM ကတ် ဆက်တင်ကို မိမိစိတ်ကြိုက် ပြုလုပ်ပါ။
- eSIM များ။ ။eSIM ကို ဒေါင်းလုဒ်လုပ်ပါ(သို့မဟုတ်)စတင်အသုံးပြုရန်ဖွင့်ပါ။
- ပိုနှစ်သက်သော SIM များ။ ။ကတ် နှစ်ကတ် အသုံးပြုထားသည့်အခါတွင် အသံခေါ်ဆိုမှုကဲ့သို့ အချို့လုပ်ဆောင်ချက်များအတွက် သတ်မှတ်ထားသော SIM ကတ်များကို အသုံးပြုရန် ရွေးချယ်ပါ။
- ဒေတာ ကူးပြောင်းခြင်း။ ။ဦးစားပေးရွေးချယ်ထားသည့် SIM ကဒ်သည် ကွန်ယက်သို့ မချိတ်ဆက်နိုင်ပါက ဒေတာ ဝန်ဆောင်မှုများအတွက် အခြား SIM ကဒ်ကို အသုံးပြုရန် device ကို သတ်မှတ်ပါ။
 ဒီလုပ်ဆောင်ချက်ကို အသုံးပြုသောအခါ အပိုဆောင်းငွေ ပေးကောင်းပေးရမည်ဖြစ်သည်။
- နောက်ထပ် SIM သတ်မှတ်ချက်များ။ ။ခေါ်ဆိုမှု(သို့မဟုတ်)eSIM ဆက်တင်ကို စိတ်ကြိုက်ပြုပြင်ပါ။

Device ကို ဖွင့်ခြင်းနှင့် ပိတ်ခြင်း

 လေယာဉ်နှင့် ဆေးရုံများကဲ့သို့ ကြိုးမဲ့ device များ အသုံးပြုခြင်းကို ကန့်သတ်ထားသည့် နေရာများတွင် အာဏာပိုင် အမှုထမ်းများမှ တင်ထားသော သတိပေးချက်များနှင့် ညွှန်ကြားချက်များကို လိုက်နာပါ။

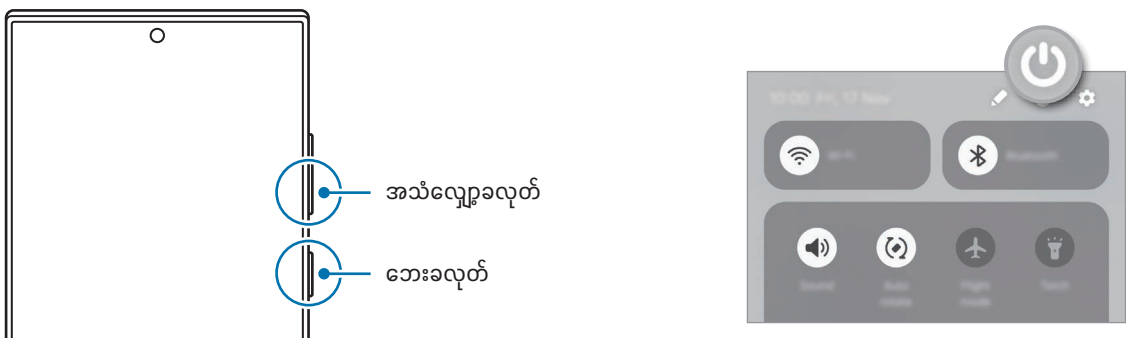

Device ကို ဖွင့်ခြင်း

Device ကို ဖွင့်ရန် ဘေးခလုတ်ကို စက္ကန့်အနည်းငယ်ဖိပြီး ကိုင်ထားပါ။

Device ကို ပိတ်ခြင်း

1 Device ကို ပိတ်ရန် ဘေးခလုတ်နှင့် အသံလျှော့ခလုတ်ကို တပြိုင်တည်း နှိပ်ပြီး ဖိထားပါ။ အခြားတနည်းအနေဖြင့် အကြောင်းကြားချက် panel ကို ဖွင့်ပါ။ အောက်ဘက်သို့ ပွတ်ဆွဲပါ ထို့နောက်  ကိုနှိပ်ပါ။

2 ပါဝါပိတ်ပါ ကိုနှိပ်ပါ။

Device ကို ပြန်လည်စတင်ရန် ပြန်စပါ ကိုနှိပ်ပါ။

 ဘေးခလုတ်ကို ဖိပြီး ကိုင်ထားသောအခါ device ပိတ်သွားရန် သတ်မှတ်လိုလျှင် ဘေးခလုတ် သတ်မှတ်ချက်များ ကို နှိပ်ပြီး ပါဝါပိတ်ရန် မိနူး အောက်ရှိ ဖိနှိပ်ထားပါ ကို နှိပ်ပါ။

ပြန်လည်စတင်ရန် တွန်းအားပေးခြင်း

အကယ်၍ သင်၏ device သည် ရပ်နေပြီး တုံ့ပြန်မှုမရှိလျှင် ပိတ်ပြီးပြန်ဖွင့်ရန် ဘေးခလုတ်နှင့် အသံလျှော့ခလုတ်ကို တပြိုင်နက် ၇ စက္ကန့် ထက်ကြာအောင် ဆက်တိုက်ဖိပြီး နှိပ်ထားရမည်။

အရေးပေါ်ကော်လံများနှင့် ဆေးကုသမှုဆိုင်ရာ အချက်အလက်များ

အရေးပေါ် ဖုန်းခေါ်ဆိုနိုင်သည်(သို့မဟုတ်)သင်သိမ်းဆည်းထားသော ဆေးဘက်ဆိုင်ရာအချက်အလက်များကို ဖတ်ရှုနိုင်သည်။

ဘေးခလုတ်နှင့် အသံလျှော့ခလုတ်ကို တပြိုင်တည်း ဖိပြီး ကိုင်ထားပါ။ ထို့နောက် အရေးပေါ် ဖုန်းခေါ်ဆိုမှု(သို့မဟုတ်)ဆေးကုသမှုဆိုင်ရာ အချက်အလက်များ ကို နှိပ်ပါ။ အခြားတနည်းအနေဖြင့် အကြောင်းကြားချက် panel ကို ဖွင့်ပါ။ အောက်ဘက်သို့ ပွတ်ဆွဲပါ ထို့နောက်  → အရေးပေါ် ဖုန်းခေါ်ဆိုမှု(သို့မဟုတ်)ဆေးကုသမှုဆိုင်ရာ အချက်အလက်များ ကိုနှိပ်ပါ။

 သင့်ဆေးဘက်ဆိုင်ရာ အချက်အလက်များနှင့် အရေးပေါ် အဆက်အသွယ်များကို စီမံရန်အတွက် သတ်မှတ်ချက်များ ကို ဖွင့်ပြီး လိုခြုံရေးနှင့် အရေးပေါ် ကို နှိပ်ပါ။

ကနဦး ဖွဲ့စည်းစီစဉ်ပုံ

သင်၏ device ကို ပထမဆုံးအကြိမ်ဖွင့်ခြင်း(သို့မဟုတ်)ဒေတာ ပြန်ချိန်ခြင်း ဆောင်ရွက်ပြီးနောက် မျက်နှာပြင်ပေါ်ရှိ ညွှန်ကြားချက်များကို သင်၏ device တွင် လုပ်ဆောင်ရန် လိုက်နာပါ။

 Wi-Fi ကွန်ရက်တစ်ခုနှင့် ချိတ်ဆက်ထားပါက ကနဦးသတ်မှတ်တည်ဆောက်နေစဉ် device ၏ လုပ်ဆောင်ချက်အချို့ကို သတ်မှတ်နိုင်မည်မဟုတ်ပါ။

Samsung account

Samsung အကောင့်ကို အသုံးပြုပြီး မိုဘိုင်း device များ၊ တီဗီများနှင့် Samsung ဝက်ဘ်ဆိုဒ်တို့မှ ပံ့ပိုးပေးထားသော Samsung ဝန်ဆောင်မှု အမျိုးမျိုးကို အသုံးပြုနိုင်သည်။

သင်၏ Samsung အကောင့်နှင့် အသုံးပြုနိုင်သော ဝန်ဆောင်မှုများစာရင်းကို စစ်ဆေးရန် account.samsung.com ကို သွားပါ။

- 1 သတ်မှတ်ချက်များ ကို ဖွင့်ပြီး **Samsung account** ကို နှိပ်ပါ။
 တစ်နည်းအားဖြင့် သတ်မှတ်ချက်များ ကို ဖွင့်ပြီး **အကောင့်များနှင့် အရန်သိမ်းခြင်း** → **အကောင့်များ စီမံပါ** → **အကောင့် ထည့်သွင်းပါ** → **Samsung account** ကို နှိပ်ပါ။
- 2 သင်၏ Samsung အကောင့် သို့ ဝင်ပါ။ သင့်တွင် Samsung အကောင့် မရှိပါက **စကားဝှက် မေ့သွားသလား (သို့) အကောင့်မရှိဘူးလား?** → **အကောင့်ဖွင့်ရန်** ကို နှိပ်ပါ။

သင်၏ ID ကို ရှာဖွေခြင်းနှင့် လျှို့ဝှက်နံပါတ်ကို ပြန်သတ်မှတ်ခြင်း

သင်၏ Samsung အကောင့် ID(သို့မဟုတ်)လျှို့ဝှက်နံပါတ်ကို မေ့သွားပါက Samsung အကောင့်ဝင်မျက်နှာပြင်တွင် **စကားဝှက် မေ့သွားသလား (သို့) အကောင့်မရှိဘူးလား?** → **ID မေ့သွားသည်(သို့မဟုတ်)စကားဝှက် မေ့နေသည်** ကို နှိပ်ပါ။ လိုအပ်သည့် အချက်အလက်များအား ဖြည့်စွက်ပြီးနောက် သင့် အိုင်ဒီကို ရှာဖွေခြင်း သို့မဟုတ် စကားဝှက် ပြန်သတ်မှတ်ခြင်းကို လုပ်ဆောင်နိုင်သည်။

သင်၏ Samsung အကောင့်မှ ထွက်ခြင်း

သင့် Samsung အကောင့်မှ ထွက်လိုက်သည့်အခါတွင် အဆက်အသွယ်များ(သို့မဟုတ်)အခမ်းအနားများကဲ့သို့ သင့် အချက်အလက်များကို သင့် device မှ ဖယ်ရှားလိမ့်မည်။

- 1 သတ်မှတ်ချက်များ ကို ဖွင့်ပြီး **အကောင့်များနှင့် အရန်သိမ်းခြင်း** → **အကောင့်များ စီမံပါ** ကို နှိပ်ပါ။
- 2 **Samsung account** → **ကျွန်ုပ် ပရိုဖိုင်** ကို နှိပ်ပြီး **ဖန်သားပြင်အောက်ခြေရှိ ထွက်ခွာ** ကို နှိပ်ပါ။
- 3 **ထွက်ခွာ** ကို နှိပ်ပါ။ သင့် Samsung အကောင့် စကားဝှက်ကို ရိုက်ထည့်ပါ။ ပြီးနောက် **အိုကေ** ကို နှိပ်ပါ။

သင့်ယခင် device မှ ဒေတာကို ကူးပြောင်းခြင်း (Smart Switch)

သင်၏ ယခင် device မှ ဖုန်းအသစ်သို့ ဒေတာများကို ကူးပြောင်းရန် Smart Switch ကို အသုံးပြုနိုင်သည်။

သတ်မှတ်ချက်များ ကို ဖွင့်ပြီး အကောင့်များနှင့် အရန်သိမ်းခြင်း → ကိရိယာ စီစဉ်သတ်မှတ်မှုအတွက် ဒေတာ လွှဲပြောင်းပါ ကို နှိပ်ပါ။



ကူးပြောင်းပြီးသောဒေတာကို စစ်ဆေးရန် → လွှဲပြောင်းမှု ရလဒ် ကို နှိပ်ပါ။



- အချို့သော device များနှင့် ကွန်ပျူတာများတွင် ဒီလုပ်ဆောင်ချက်ကို အသုံးမပြုနိုင်သည်လည်း ရှိနိုင်သည်။
- ကန့်သတ်ချက်များ ကျင့်သုံးသည်။ အသေးစိန်သိမ်းခြင်းကို www.samsung.com/smartswitch တွင် သွားရောက်ကြည့်ရှုနိုင်ပါသည်။ Samsung သည် မူပိုင်ခွင့်ကို အလွန်အမင်း လုပ်ဆောင်သည်။ သင် ပိုင်ဆိုင်သော (သို့မဟုတ်)ကူးပြောင်းရန် အခွင့်ရှိသော အချက်အလက်များကိုသာ ကူးပြောင်းနိုင်သည်။

USB ကြိုးမှတစ်ဆင့် ဒေတာများကို ကူးပြောင်းခြင်း

ဒေတာကူးပြောင်းရန် သင်၏ ယခင် device နှင့် ဖုန်းအသစ်တို့ကို USB ကြိုးဖြင့် ချိတ်ဆက်နိုင်သည်။ သင့်ယခင် device တွင် အက်ပ်မရှိပါက Galaxy Store(သို့မဟုတ်)Play Store မှ ဒေါင်းလုပ် ရယူနိုင်ပါသည်။

- 1 သင့်ဖုန်းအသစ်၏ USB ကြိုးကို အသုံးပြု၍ သင့်ဖုန်းအသစ်နှင့် ယခင် device ကို ချိတ်ဆက်ပါ။
ယခင် device အပေါ် မူတည်ပြီး USB connector တစ်ခု လိုကောင်းလိုနိုင်သည်။
 - 2 အတ်ပ်ရွေးချယ်ရေး ပေါ့-အပ် ဝင်းဒိုး ပေါ်လာသောအခါ Smart Switch → ဒေတာများ လက်ခံပါ ကို နှိပ်ပါ။
 - 3 ယခင် device တွင် ခွင့်ပြုပါ ကို နှိပ်ပါ။
သင့်ဖုန်းအသစ်က ယခင် device ကို မှတ်မလိမ့်မည်ဖြစ်ပြီး သင် ကူးပြောင်းနိုင်သော ဒေတာစာရင်း ပေါ်လာလိမ့်မည်။
 - 4 သင့်ဖုန်းအသစ်တွင် သင်လိုချင်သော ရွေးချယ်စရာကို ရွေးချယ်ပြီး နောက်ထပ် ကို နှိပ်ပါ။ ထို့နောက် ဒေတာကူးပြောင်းရန် မျက်နှာပြင်ပေါ်ရှိ ညွှန်ကြားချက်များကို လိုက်နာပါ။
-  ဖိုင်များကို သင် ရွှေ့ပြောင်းနေစဉ် USB ကြိုးကို device မှ မဖြုတ်ပါနှင့်။ ထိုသို့ပြုလုပ်ပါက ဒေတာဆုံးရှုံးခြင်း(သို့မဟုတ်)device ပျက်စီးခြင်း ဖြစ်နိုင်သည်။
-  ဒေတာကူးပြောင်းခြင်းသည် သင့် device ၏ ဘက်ထရီပါဝါ သုံးစွဲခြင်းကို တိုးမြှင့်စေသည်။ သင်၏ device သည် ဒေတာမကူးပြောင်းမီ လုံလောက်သော အား ရှိနေကြောင်း သေချာပါစေ။ ဘက်ထရီအားနည်းနေပါက ဒေတာကူးပြောင်းခြင်းတွင် အနှောင့်အယှက်ရှိနိုင်သည်။

ကြိုးမဲ့ ဒေတာကူးပြောင်းခြင်း

ယခင် device မှ သင်၏ဖုန်းအသစ်သို့ ပိုင်ဖိုင် တိုက်ရိုက် မှတစ်ဆင့် ကြိုးမဲ့ ဒေတာကူးပြောင်းပါ။

- 1 ယခင် device တွင် **Smart Switch** ကို ဖွင့်ပါ။
အပ်စ်မရှိပါက **Galaxy Store**(သို့မဟုတ်)**Play Store** မှ ဒေါင်းလုပ် ရယူနိုင်ပါသည်။
- 2 သင့်ဖုန်းအသစ်တွင် သတ်မှတ်ချက်များ ကို ဖွင့်ပြီး **အကောင့်များနှင့် အရန်သိမ်းခြင်း** → **ကိရိယာ စီစဉ်သတ်မှတ်မှုအတွက် ဒေတာ လွှဲပြောင်းပါ** ကို နှိပ်ပါ။
- 3 Device များကို တစ်ခုနှင့် တစ်ခု နီးကပ်စွာ ထားပါ။
- 4 ယခင် device တွင် ဒေတာ ပို့ပါ → **ကြိုးမဲ့** ကို နှိပ်ပါ။
- 5 သင့်ဖုန်းအသစ်တွင် ဒေတာများ လက်ခံပါ ကို နှိပ်ပါ။ သင့်ယခင် device ၏ လည်ပတ်ရေးစနစ်ကို ရွေးချယ်ပါ။ ထို့နောက် **ကြိုးမဲ့** ကို နှိပ်ပါ။
- 6 ယခင် device တွင် **ချိတ်မည်** ကို နှိပ်ပါ။
- 7 သင့်ဖုန်းအသစ်တွင် သင်လိုချင်သော ရွေးချယ်စရာကို ရွေးချယ်ပြီး **နောက်ထပ်** ကို နှိပ်ပါ။ ထို့နောက် ဒေတာကူးပြောင်းရန် မျက်နှာပြင်ပေါ်ရှိ ညွှန်ကြားချက်များကို လိုက်နာပါ။

အရံကူးယူထားသောဒေတာကို ကူးပြောင်းခြင်း

သင်၏ ယခင် device မှ ဒေတာများကို ကွန်ပျူတာ၊ Samsung Cloud(သို့မဟုတ်)ပြင်ပသိမ်းဆည်းနေရာသို့ အရံကူးယူပြီး ဖုန်းအသစ်ထဲသို့ ဒေတာများကို ပို့ပါ။ ပိုမိုသိရှိလိုပါက www.samsung.com/smarts witch သို့ သွားပါ။

မျက်နှာပြင်အား သဘောပေါက်နားလည်ခြင်း

မျက်နှာပြင်ကို ထိန်းချုပ်ခြင်း

နှိပ်ခြင်း

မျက်နှာပြင်ကို နှိပ်ပါ။

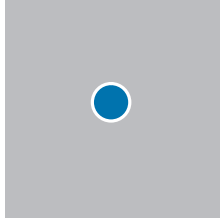

ထိပြီး ဖိထားခြင်း

မျက်နှာပြင်အား ၂ စက္ကန့်၊ ခန့် ဖိ၍ နှိပ်ပါ။

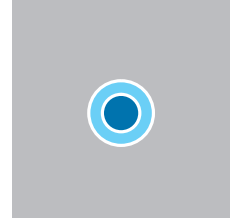

ဆွဲချခြင်း

အိုင်တမ် တစ်ခုကို ထိပြီး ဖိထားကာ ၎င်းကို ရည်ရွယ်ထားသည့် နေရာသို့ ဆွဲချပါ။

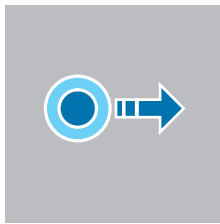

နှစ်ချက်နှိပ်ခြင်း

မျက်နှာပြင်အား နှစ်ချက်နှိပ်ပါ။

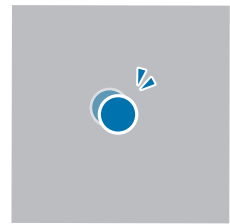

ပွတ်ဆွဲခြင်း

အပေါ်၊ အောက်၊ ဘယ်ဘက် (သို့မဟုတ်) ညာဘက်သို့ ပွတ်ဆွဲပါ။

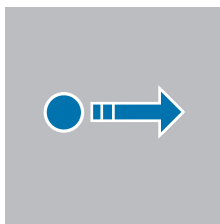

ဖြန့်ခြင်းနှင့် ချုံ/ချခြင်း

မျက်နှာပြင်ပေါ်တွင် လက်နှစ်ချောင်းကို ဆွဲ ဆန့်ပါ (သို့မဟုတ်) ပူးကပ်ပါ။

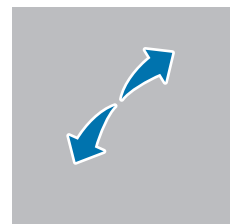

- ဖန်သားပြင်ကို အခြား အီလက်ထရစ် device များနှင့် ထိတွေ့ခြင်းကို ခွင့်မပြုပါနှင့်။ လျှပ်စစ်စီးနေမှုသည် ဖန်သားပြင်ကို ချို့ယွင်းမှု ဖြစ်စေနိုင်ပါသည်။
- ဖန်သားပြင်ကို မပျက်စီးစေရန် ချွန်မြသော အရာများနှင့် ၎င်းကို မထိပါနှင့် (သို့မဟုတ်) သင်၏ လက်ချောင်းထိပ်များ (သို့မဟုတ်) အခြားအရာများနှင့် ၎င်းကို အရမ်းမဖိမိပါစေနှင့်။
- ဖန်သားပြင်တစ်ခုလုံး (သို့မဟုတ်) တစ်စိတ်တစ်ပိုင်းတွင် ပုံသေသတ်မှတ်ထားသော ပုံရိပ်များကို အချိန်ကြာမြင့်စွာ အသုံးမပြုရန် အကြံပြုပါသည်။ ထိုသို့ပြုလုပ်ခြင်းသည် မျက်နှာပြင်တွင် ပုံရိပ် စွဲကျန်နေခြင်း (မျက်နှာပြင် လောင်ကျွမ်းခြင်း) (သို့မဟုတ်) ပုံရိပ်ယောင်များကို ဖြစ်စေနိုင်ပါသည်။



ထိတွေ့ ထည့်သွင်းမှု ဧရိယာ အပြင်ဘက်ရှိ မျက်နှာပြင်အစွန်းများအနီးတွင် ထည့်သွင်းသည့် ထိတွေ့ ထည့်သွင်းမှုများကို ကိရိယာမှ မသိနိုင်ပါ။

လမ်းညွှန်ဘား (ခလုတ်ပျော့များ)

ဖန်သားပြင်ကို သင် ဖွင့်သောအခါ ထိတွေ့ခလုတ်များသည် ဖန်သားပြင်၏ အောက်ခြေရှိ လမ်းညွှန်ဘားပေါ်တွင် ပေါ်လာလိမ့်မည်။ ထိတွေ့ခလုတ်များကို မကြာသေးမီကခလုတ်၊ ပင်မခလုတ်နှင့် နောက်သို့ ခလုတ်အဖြစ် နှိုက်ကတည်းက စီစဉ်သတ်မှတ်ထားသည်။ ခလုတ်များ၏ လုပ်ဆောင်ချက်များသည် လက်ရှိ အသုံးပြုနေသော အတ်ပ်(သို့မဟုတ်)အသုံးပြုမှု ပတ်ဝန်းကျင်အရ ပြောင်းလဲနိုင်သည်။

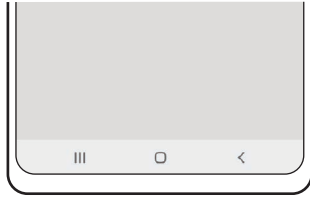

ခလုတ်	လုပ်ဆောင်ချက်
	မကြာသေးမီက <ul style="list-style-type: none"> မကြာသေးမီက အသုံးပြုထားသော အပ်စ်များစာရင်းကို ဖွင့်ရန် နှိပ်ပါ။
○	မူလ <ul style="list-style-type: none"> မူလမျက်နှာပြင်နေရာကို ပြန်သွားရန် နှိပ်ပါ။ ရှာဖွေခြင်းလုပ်ဆောင်ချက်ကို ဖွင့်ရန် ထိပြီး ကိုင်ထားပါ။
<	နောက်ပြန် <ul style="list-style-type: none"> ယခင်မျက်နှာပြင်နေရာကို ပြန်သွားရန် နှိပ်ပါ။

လမ်းညွှန်ဘားကို ဖျောက်ခြင်း

လမ်းညွှန်ဘားကို ဖျောက်ပြီး ပိုမို ကျယ်ပြန့်သည့် မျက်နှာပြင်တွင် အက်ပ်များကို အသုံးပြု(သို့မဟုတ်)ဖိုင်များကို စစ်နိုင်ပါသည်။ သတ်မှတ်ချက်များ ကို ဖွင့်ပြီး ပြသချက် → လမ်းညွှန်ဘား → ပွတ်ဆွဲ လက်ဟန်များ ကို နှိပ်ပါ။

မူလမျက်နှာပြင် နေရာ နှင့် အပ်စ် မျက်နှာပြင်

မူလမျက်နှာပြင်နေရာသည် device လုပ်ဆောင်ချက်အားလုံးကို လုပ်ဆောင်ရန်အတွက် စမှတ်ဖြစ်သည်။ ၎င်းသည် ကိရိယာအသေး၊ အပ်စ်အတွက် ရှေ့ကတ်များနှင့် အခြားအရာများကို ပြသသည်။

အပ်စ် မျက်နှာပြင်သည် အသစ်ထည့်သွင်းထားသော အပ်စ်များအပါအဝင် အပ်စ်အားလုံးအတွက် သင်္ကေတများကို ပြသသည်။

မူလ နှင့် အပ်စ် မျက်နှာပြင်များအကြား လှည့်ပြောင်းခြင်း

မူလမျက်နှာပြင်ပေါ်တွင် အပ်စ် မျက်နှာပြင်ကို ဖွင့်ရန် အပေါ်ဘက်သို့ ပွတ်ဆွဲပါ။

မူလမျက်နှာပြင်နေရာသို့ ပြန်သွားရန် အပ်စ် မျက်နှာပြင်တွင် အပေါ်ဘက်(သို့မဟုတ်)အောက်ဘက်သို့ ပွတ်ဆွဲပါ။ တစ်နည်းအားဖြင့် ပင်မခလုတ် (○) (သို့မဟုတ်)နောက်သို့ ခလုတ် (<) ကို နှိပ်ပါ။

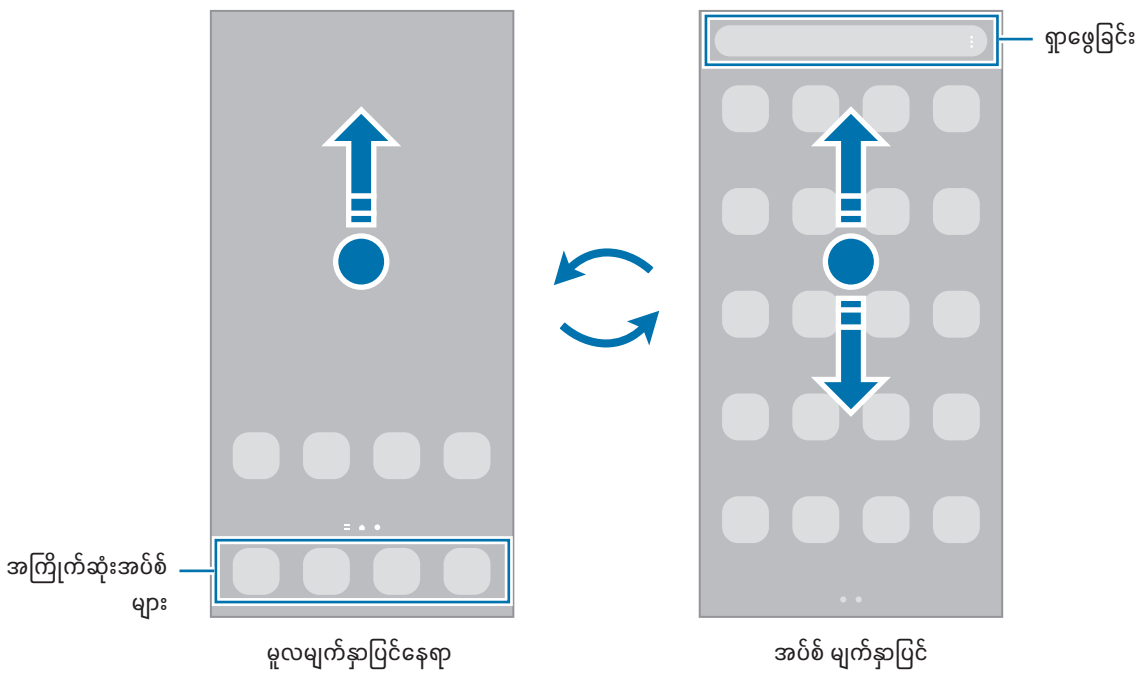

သင်သည် မူလမျက်နှာပြင်နေရာတွင် အတ်စ်များ ခလုတ်ကို ထည့်ထားပါက ခလုတ်ကို နှိပ်ခြင်းဖြင့် အပ်စ် မျက်နှာပြင်ကို ဖွင့်နိုင်မည် ဖြစ်သည်။ မူလမျက်နှာပြင်နေရာပေါ်တွင် နေရာလွတ်တစ်နေရာကို ထိပြီး နှိပ်ထားပါ။ သတ်မှတ်ချက်များ ကို နှိပ်ပါ။ ထို့နောက် ဖွင့်ရန် ပင်မဖန်သားပြင်တွင် အတ်စ်များ ဖန်သားပြင်ခလုတ်ကို ပြသပါ ခလုတ်ကို နှိပ်ပါ။ အတ်စ်များ ခလုတ်ကို မူလမျက်နှာပြင်နေရာ၏ အောက်ခြေတွင် ပေါင်းထည့်လိမ့်မည်။



မူလမျက်နှာပြင်နေရာကို တည်းဖြတ်ခြင်း

မူလမျက်နှာပြင်နေရာပေါ်တွင် တည်းဖြတ်ရေး ရွေးချယ်စရာများကို လုပ်ဆောင်ရန် နေရာအလွတ်ကို ထိပြီး နှိပ်ထားပါ (သို့မဟုတ်)သင့်လက်ချောင်းများကို အတူတကွ ချုံ/ချဲ့ပါ။ သင်သည် ဝေါ့ပေါ့ကို သတ်မှတ်နိုင်သည်။ ဝတ်လျက်များကို ပေါင်းထည့်နိုင်သည် စသဖြင့်။ သင်သည် မူလမျက်နှာပြင်နေရာ ပင်နယ်များကို ပေါင်းထည့်ခြင်း၊ ဖျက်ပစ်ခြင်း(သို့မဟုတ်)ပြန်လည်နေရာချခြင်းကိုလည်း လုပ်နိုင်သည်။

- Panel များ ပေါင်းထည့်ခြင်း။ ။ဘယ်ဘက်သို့ ပွတ်ဆွဲပြီးနောက် + ကို နှိပ်ပါ။
- ရွေ့လျားနေသော panel များ။ ။Panel အကြိုကြည့်ရှုမှုကို နေရာအသစ်တစ်ခုဆီသို့ ဖိဆွဲသွားပါ။
- Panel များ ဖျက်ခြင်း။ ။Panel ပေါ်တွင် ခြေ ကို နှိပ်ပါ။

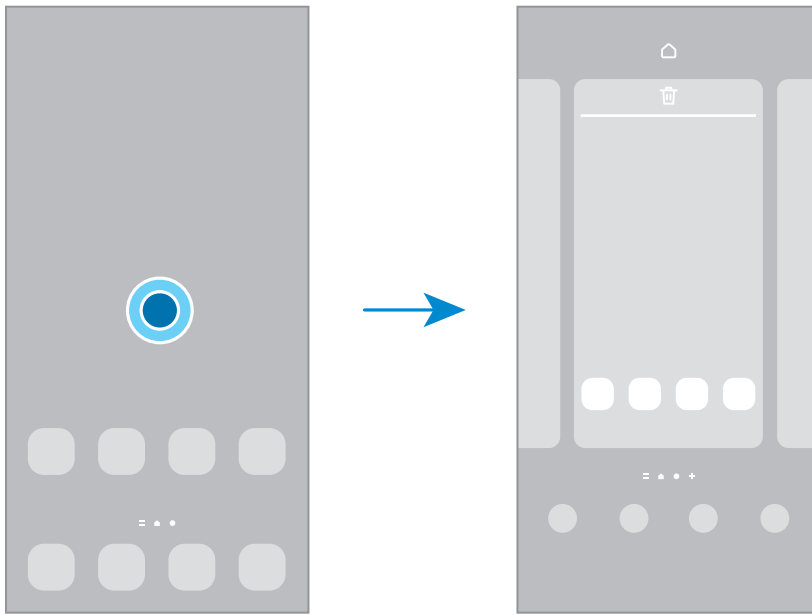

- နောက်ခံပုံရိပ်နှင့် ပုံစံ။ ။မူလမျက်နှာပြင်နေရာနှင့် လော့ချထားသော မျက်နှာပြင်အတွက် ဝေါ့ပေါ့ ဆက်တင်ကို ပြောင်းပါ။
- အခင်းအကျင်းများ။ ။Device ၏ သင်းမိကို ပြောင်းပါ။ အရောင်များ၊ အိုင်ကွန်များနှင့် ဝေါ့ပေါ့များ ကဲ့သို့သော အင်တာဖေ့စ်၏ အမြင်အာရုံဆိုင်ရာ အကြောင်းအချက်များသည် ရွေးချယ်သော သင်းမိအပေါ် မူတည်ပြီး ပြောင်းလဲလိမ့်မည်။
- ဝတ်လျက်များ။ ။ဝတ်လျက်များသည် သင်၏ မူလမျက်နှာပြင်နေရာပေါ်တွင် သတင်းအချက်အလက်နှင့် အဆင်ပြေသော ဝင်ရောက်မှုကို ဖြည့်ဆည်းရန် တိကျသော အက်ပ် လုပ်ဆောင်ချက်များအဖြစ် စတင်သော အက်ပ်အသေးစားများ ဖြစ်သည်။ ဝတ်လျက်တစ်ခုကို ရွေးချယ်ပြီး ထည့်ပါ ကို နှိပ်ပါ။ ဝတ်လျက်ကို မူလမျက်နှာပြင်နေရာပေါ်သို့ ပေါင်းထည့်လိမ့်မည်။
- သတ်မှတ်ချက်များ။ ။မျက်နှာပြင်ဖွဲ့စည်းပုံကဲ့သို့ မူလမျက်နှာပြင်နေရာအတွက် ဆက်တင်များကို တည်ဆောက်ပါ။

မူလမျက်နှာပြင်နေရာပေါ်ရှိ အတ်ပ်များအားလုံးကို ပြသခြင်း

သီးခြား အပ်စ် မျက်နှာပြင်ကို အသုံးမပြုဘဲ မူလမျက်နှာပြင်နေရာပေါ်ရှိ အတ်ပ်များအားလုံးကို ပြသဖို့ သင်သည် device ကို သတ်မှတ်နိုင်သည်။ မူလမျက်နှာပြင်နေရာပေါ်တွင် နေရာလွတ်ကို ထိပြီး ကိုင်ထားပါ။ ထို့နောက် သတ်မှတ်ချက်များ → မူလ ဖန်သားပြင် အပြင်အဆင် → ပင်မဖန်သားပြင် သီးသန့် → အသုံးပြုပါ ကို နှိပ်ပါ။

ရှာဖွေသူကို ဖွင့်ခြင်း

Device တွင် အချက်အလက်ကို ရှာဖွေပါ။

- 1 အပ်စ် မျက်နှာပြင်ပေါ်တွင် ရှာပါ ကို နှိပ်ပါ။
- 2 စာလုံးတစ်ခုကို ရိုက်ထည့်ပါ။
သင့် device ပေါ်ရှိ အက်ပ်များနှင့် အကြောင်းအရာများကို ရှာလိမ့်မည်။
ကီးဘုတ်ပေါ်တွင် 🔍 ကိုနှိပ်ပါက ပိုမိုများပြားသော အကြောင်းအရာများကို ရှာဖွေနိုင်သည်။

အရာများကို ရွှေ့ခြင်း

အိုင်တမ်ကို နေရာအသစ်တစ်ခုဆီသို့ ဖိဆွဲပါ။ အခြား panel သို့ အရာများကို ရွှေ့ရန် ၎င်းကို ဖန်သားပြင်ဘေးသို့ ဆွဲချပါ။ အိုင်တမ်တစ်ခုကို ထိပြီး ဖိထားကာ ရွေးချယ်ပါ ကို နှိပ်ပါက သင်သည် အိုင်တမ်များကို ရွေးချယ်ပြီး တချိန်တည်းတွင် အတူတူ ရွှေ့နိုင်ပါသည်။

မူလမျက်နှာပြင်နေရာပေါ်ရှိ အက်ပ်တစ်ခု၏ ရှေ့ကတ်ကို ပေါင်းထည့်ဖို့ အပ်စ် မျက်နှာပြင်ပေါ်တွင် အိုင်တမ်တစ်ခုကို ထိပြီး ကိုင်ထားပါ။ ပြီးနောက် ပင်မတွင် ထည့်ပါ ကို နှိပ်ပါ။ အတ်ပ်၏ ရှေ့ကတ်ကို မူလမျက်နှာပြင်ပေါ်သို့ ပေါင်းထည့်လိမ့်မည်။

သင်သည် အကြိမ်ကြိမ် အသုံးပြုထားသောအပ်စ်ကို မူလမျက်နှာပြင်နေရာ အောက်ခြေရှိ ရှေ့ကတ်ဧရိယာသို့ ရွှေ့နိုင်သည်။

ဖိုဒါများ ဖန်တီးခြင်း

မူလမျက်နှာပြင်နေရာ(သို့မဟုတ်)အပ်စ် မျက်နှာပြင်တွင် အက်ပ်တစ်ခုကို အခြားအက်ပ်သို့ ဆွဲချပါ။

ရွေးချယ်ထားသော အပ်စ်များ ပါဝင်သည့် ဖိုဒါအသစ်ကို ဖန်တီးပါ။ ဖိုင်တွဲအမည် နှိပ်ပြီး ဖိုဒါအမည်ကို ရိုက်ထည့်ပါ။

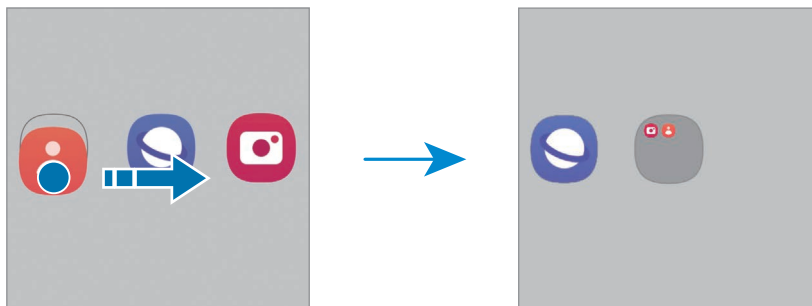

- နောက်ထပ် အတ်ပ်များ ပေါင်းထည့်ခြင်း

ဖိုဒါပေါ်ရှိ + ကိုနှိပ်ပါ။ ပေါင်းထည့်ရန် အတ်ပ်များကို အမှန်ခြစ်ပြီး ပြီးပါပြီ ကို နှိပ်ပါ။ သင်သည် ဖိုဒါထဲသို့ အတ်ပ်ကို ဆွဲချခြင်းဖြင့်လည်း ပေါင်းထည့်နိုင်သည်။

- ဖိုင်ဒါမှ အတ်ပံများကို ပြောင်းရွှေ့ခြင်း
အက်ပံကို နေရာအသစ်တစ်ခုသို့ ဖိဆွဲပါ။
- ဖိုဒါတစ်ခုအား ဖျက်ခြင်း
ဖိုဒါကို ထိပြီး ကိုင်ထားပါ။ ပြီးနောက် ဖိုင်တွဲကို ဖျက်ပစ်ပါ ကို နှိပ်ပါ။ ဖိုဒါကိုသာ ဖျက်လိမ့်မည်။ ဖိုဒါ၏ အပ်စ်များသည် အပ်စ်
ဖျက်နှာပြင်ပေါ်တွင် ပြန်လည်နေရာယူလိမ့်မည်။

အစွန်းရှိ panel

သင့်အကြိုက်ဆုံး အက်ပံများနှင့် လုပ်ဆောင်ချက်များကို အစွန်းရှိ panel မှ ရယူနိုင်သည်။

အစွန်းရှိ panel အား ကိုင်တွယ်ခြင်းကို ဖန်သားပြင်အလယ်သို့ ဆွဲချပါ။

အစွန်းရှိ panel အား ကိုင်တွယ်ခြင်းကို မမြင်ရလျှင် သတ်မှတ်ချက်များ ကို ဖွင့်ပါ။ ပြသချက် ကို နှိပ်ပါ။ ထို့နောက် Edge ပန်နယ်များ ခလုတ်ကို ဖွင့်ရန် နှိပ်ပါ။

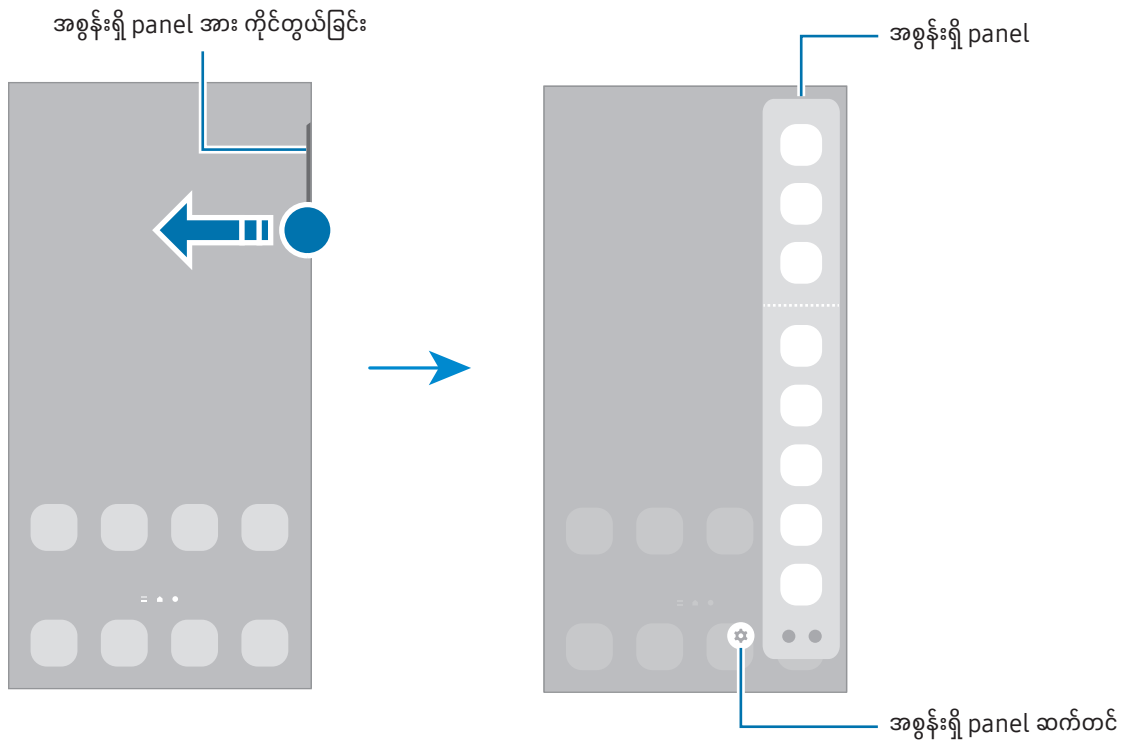

မျက်နှာပြင်ကို လော့ချခြင်း

ဘေးခလုတ်ကို နှိပ်ခြင်းသည် မျက်နှာပြင်ကို ပိတ်ပြီး သော့ခတ်စေသည်။ Device သည် အသေးစိတ်အချိန်ထိကြာအောင် အသုံးပြုခြင်း မခံရလျှင် ဖန်သားပြင်သည် ပိတ်သွားပြီး အလိုအလျောက် သော့ခတ်သွားမည်ဖြစ်သည်။

မျက်နှာပြင်ကို သော့ဖွင့်ရန် မျက်နှာပြင် ပွင့်လာသည့်အခါ မည်သည့် ဦးတည်ချက်သို့မဆို ပွတ်ဆွဲပါ။

ဖန်သားပြင် ပိတ်နေလျှင်(သို့မဟုတ်)Always On Display ပွင့်နေလျှင် ဘေးခလုတ်ကို နှိပ်ပါ(သို့မဟုတ်)ဖန်သားပြင်ကို နှစ်ချက်နှိပ်ပါ။ Always On Display အကြောင်း ပိုမိုသိရှိလိုပါက [Always On Display](#) တွင် ဖတ်ရှုနိုင်ပါသည်။

ရှေ့ကတ်များကို တည်းဖြတ်ခြင်း

လော့ချထားသောဖန်သားပြင်အောက်ခြေရှိ ရှေ့ကတ်များကို သင်လိုချင်သည့် အခြားအက်ပ်များ(သို့မဟုတ်)လုပ်ဆောင်ချက်များသို့ ပြောင်းလဲနိုင်ပါသည်။

လော့ချထားသောဖန်သားပြင်တွင် ထိပြီး ကိုင်ထားပါ။ ရှေ့ကတ်သင်္ကေတကို နှိပ်ပါ။ သင်လိုချင်သည့် လုပ်ဆောင်ချက်(သို့မဟုတ်)အက်ပ်ကို ရွေးချယ်ပါ။ ထို့နောက် ငြိမ်းပါ။

မျက်နှာပြင် လော့ချခြင်း နည်းလမ်းကို ပြောင်းလဲခြင်း

မျက်နှာပြင်လော့ချသည့် နည်းလမ်းကို ပြောင်းလဲရန် သတ်မှတ်ချက်များ ကို ဖွင့်ပါ။ သော့ပိတ် ဖန်သားပြင်နှင့် AOD → ဖန်သားပြင်သော့ အမျိုးအစား ကို နှိပ်ပြီး နည်းလမ်းတစ်ခုကို ရွေးချယ်ပါ။



သင်သည် မျက်နှာပြင် လော့ချသည့် နည်းလမ်းကို ပုံစံတစ်ခု၊ သင်၏ biometric ဒေတာဖြင့် သတ်မှတ်သောအခါ သင့် device ကို အခြားသူများ ဝင်ရောက်ခြင်းမှ ကာကွယ်ခြင်းဖြင့် သင်၏ ပုဂ္ဂိုလ်ရေး သတင်းအချက်အလက်များကို ကာကွယ်နိုင်သည်။

မျက်နှာပြင်သော့ခတ်သည့် နည်းလမ်းကို သတ်မှတ်ပြီးနောက် device သည် ၎င်းကို သော့ဖြည့်သည့်အခါတိုင်း သော့ဖြည့်ကုတ်ကို လိုအပ်သည်။

 သင်သည် သော့ဖြည့်ကုတ်ကို အကြိမ်ပေါင်းများစွာ မှားယွင်း ရိုက်ထည့်ခြင်းနှင့် ကြိုးပမ်းရန် ကန့်သတ်ချက် ရောက်သွားခြင်း ဖြစ်လျှင် သင့် device ကို စက်ရုံထုတ်ဒေတာအတိုင်း ပြန်ပြင်ရန် လုပ်ဆောင်နိုင်သည်။ သတ်မှတ်ချက်များ ကို ဖွင့်ပါ။ သော့ပိတ် ဖန်သားပြင်နှင့် AOD → စိတ်ချရသော သော့ခတ် သတ်မှတ်ချက်များ ကို နှိပ်ပါ။ ကြိုတင်သတ်မှတ်ထားသော စခရင်လော့ချခြင်းနည်းလမ်းကို အသုံးပြုပြီး စခရင်ကို လော့ဖွင့်ပါ။ ထို့နောက် အလိုအလျောက် စက်ရုံထုတ် ပြန်လည်သတ်မှတ်ချက် ခလုတ်ကို ဖွင့်ဖို့ နှိပ်ပါ။

သင်္ကေတအညွှန်း

သင်္ကေတအညွှန်းသည် ဖန်သားပြင်ထိပ်ဘက်ရှိ အခြေအနေပြဘားပေါ်တွင် ပေါ်လာမည်ဖြစ်သည်။ ဇယားတွင် စာရင်းပြုစုထားသော သင်္ကေတများသည် အသုံးအများဆုံးဖြစ်သည်။

သင်္ကေတ	အဓိပ္ပာယ်
	အချက်ပြမရှိ
	အချက်ပြအား
	Roaming (ပုံမှန်ဝန်ဆောင်မှု ရေယာအပြင်ဘက်)

သင်္ကေတ	အဓိပ္ပာယ်
	GPRS ကွန်ရက်ချိတ်ဆက်ခြင်း
	EDGE ကွန်ရက်ချိတ်ဆက်ခြင်း
	UMTS ကွန်ရက်ချိတ်ဆက်ခြင်း
	HSDPA ကွန်ရက်ချိတ်ဆက်ခြင်း
	HSPA+ ကွန်ရက်ချိတ်ဆက်ခြင်း
	LTE ကွန်ရက်ချိတ်ဆက်ခြင်း
	5G ကွန်ရက်ချိတ်ဆက်ခြင်း
	5G ကွန်ရက် ပါဝင်သော LTE ကွန်ရက်တွင် ချိတ်ဆက်ထားသော LTE ကွန်ရက်
	Wi-Fi ချိတ်ဆက်ထားသည်
	Bluetooth လုပ်ဆောင်ချက်ကို ဖွင့်ထားသည်
	S Pen ချိတ်ဆက်ထားသည်/ဖြုတ်ထားသည်
	S Pen ဘက်ထရီပါဝါအဆင့်
	အသုံးပြုနေသော တည်နေရာဆိုင်ရာ ဝန်ဆောင်မှုများ
	ခေါ်ဆိုနေဆဲ
	လွဲသွားသော ခေါ်ဆိုမှုများ
	စာသားအသစ်(သို့မဟုတ်)မာလ်တီမီဒီယာ စာတို
	နိုးစက်ကို ဖွင့်ထားသည်
	အသံပိတ် အနေအထား/တုန်ခါ အနေအထား
	လေယာဉ်ပျံ အနေအထားကို ဖွင့်ထားသည်
	ပေါ်လာသော အမှားများ(သို့မဟုတ်)လိုအပ်သည့် သတိပေးချက်
	ဘက်ထရီ အားသွင်းခြင်း/ဘက်ထရီ ပါဝါ ပမာဏ



- အခြေအနေပြဘားသည် အချို့အပိတ်များတွင် ဖန်သားပြင်ထိပ်ဘက်၌ ပေါ်မလာသည်လည်း ရှိနိုင်သည်။ အခြေအနေပြဘားကို ပြသရန် ဖန်သားပြင်ထိပ်ဘက်မှ အောက်ကို ဆွဲချပါ။
- ညွှန်းဆိုသည့် အချို့သင်္ကေတများမှာ သတိပေးချက် panel ကို ဖွင့်မှသာ ပေါ်လာမည် ဖြစ်သည်။
- ညွှန်းဆိုသည့် သင်္ကေတများသည် ဆဌေးကတျကုမ်ပဏီ(သို့မဟုတ်)မော်ဒယ်လ်အပေါ် မူတည်၍ ခြားနားစွာ ပေါ်နိုင်သည်။

အကြောင်းကြားချက် panel

အကြောင်းကြားချက် အသစ်ရရှိသောအခါ အညွှန်းသင်္ကေတသည် အခြေအနေပြဘားတွင် ပေါ်လာမည်ဖြစ်သည်။ သင်္ကေတအကြောင်း အခြားအချက်အလက်များကို သိရှိရန် အကြောင်းကြားချက် panel ကို ဖွင့်ပြီး အသေးစိတ် စစ်ပါ။

အကြောင်းကြားချက် panel ကို ဖွင့်ရန် အခြေအနေပြဘားကို အောက်သို့ ဆွဲပါ။ အကြောင်းကြားချက် panel ကို ပိတ်ရန် မျက်နှာပြင်အပေါ်ဘက်သို့ ပွတ်ဆွဲပါ။

အကြောင်းကြားချက် panel တွင် အောက်ပါလုပ်ဆောင်ချက်များကို အသုံးပြုနိုင်သည်။

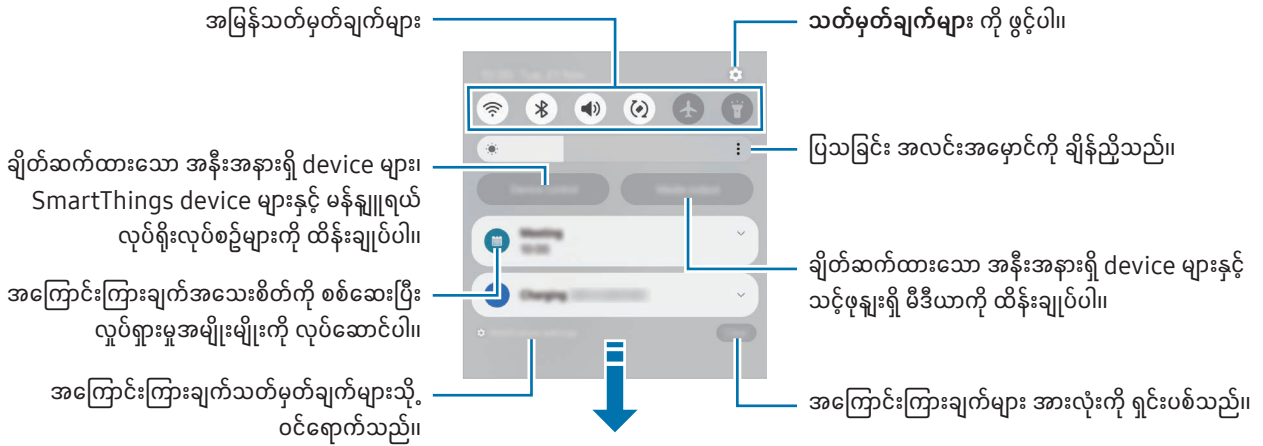

အမြန်ဆက်တင်ပန်နယ်ကို အသုံးပြုခြင်း

အမြန်ဆက်တင်ပန်နယ်ကို ဖွင့်ရန် အကြောင်းကြားချက်ပန်နယ်တွင် အောက်ဘက်သို့ ပွတ်ဆွဲပါ။

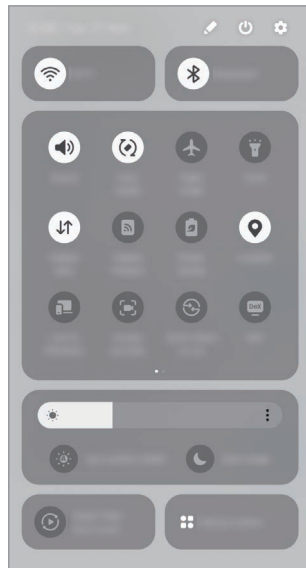

သတ်မှတ်ထားသောလုပ်ဆောင်ချက်ကို ဖွင့်ရန်(သို့မဟုတ်)ပိတ်ရန် ခလုတ်တစ်ခုကို နှိပ်ပါ။ ပိုအသေးစိတ်ကျသောဆက်တင်ကို အသုံးပြုရန် ခလုတ်၏ စာသားကို နှိပ်ပါ(သို့မဟုတ်)ခလုတ်တစ်ခုကို ထိပြီး ဖိထားပါ။

ခလုတ်များကို တည်းဖြတ်ရန်အတွက်  → တည်းဖြတ်ရန် ကို နှိပ်ပါ။

မီဒီယာ ဖွင့်ထားမှုကို ထိန်းချုပ်ခြင်း

အကြောင်းကြားချက် panel တွင် ချိတ်ဆက်ထားသော အနီးအနားရှိ device များနှင့် သင့်ဖုန်းရှိ မီဒီယာကို ထိန်းချုပ်ပါ။

- 1 အကြောင်းကြားချက်ပန်နယ်ကိုဖွင့်ပြီးနောက် မီဒီယာ အထွက် ကို နှိပ်ပါ။
- 2 ပြန်ဖွင့်ခြင်းကို ထိန်းချုပ်ရန် ကွန်ထရိုလာပေါ်ရှိ သင်္ကေတများကို နှစ်ကြိမ်နှိပ်ပါ။

အနီးအနားရှိ device များကို ထိန်းချုပ်ခြင်း

အနီးအနားရှိ ချိတ်ဆက်ထားသော device များ၊ မကြာခဏ အသုံးပြုသော SmartThings device များနှင့် အကြောင်းကြားချက် panel ပေါ်ရှိ မန်နူရယ် လုပ်ရိုးလုပ်စဉ်များကို ဖွင့်ပြီး ထိန်းချုပ်ပါ။

- 1 အကြောင်းကြားချက် panel ကို ဖွင့်ပြီး စက်ထိန်းချုပ်ရေး ကို နှိပ်ပါ။
အနီးအနားရှိ ချိတ်ဆက်ထားသော device များ၊ SmartThings device များနှင့် မန်နူရယ် လုပ်ရိုးလုပ်စဉ်များ ပေါ်လာလိမ့်မည်။
- 2 အနီးအနားရှိ device(သို့မဟုတ်)SmartThings device တစ်ခုကို ထိန်းချုပ်ရန် ရွေးချယ်ပါ(သို့မဟုတ်)မန်နူရယ် လုပ်ရိုးလုပ်စဉ်တစ်ခုကို ဖွင့်ရန် ရွေးချယ်ပါ။

မျက်နှာပြင် ရိုက်ကူးခြင်းနှင့် မျက်နှာပြင် မှတ်တမ်းတင်ခြင်း

မျက်နှာပြင် ရိုက်ကူးခြင်း

Device ကို အသုံးပြုနေစဉ်အတွင်း စခရင်ရှော့ရိုက်ကူးပါ။ ထို့နောက် ရိုက်ကူးထားသော စခရင်ရှော့ပေါ်တွင် ရေးပါ။ ပုံဆွဲပါ။ ဖြတ်ပါ(သို့မဟုတ်)ဝေမျှပါ။ သင်သည် လက်ရှိမျက်နှာပြင်နှင့် အပေါ်အောက်ဆွဲရသော ဧရိယာကို ရိုက်ကူးနိုင်သည်။

စခရင်ရှော့ရိုက်နည်း





စခရင်ရှော့ရိုက်ကူးရန် အောက်ပါနည်းလမ်းများကို အသုံးပြုပါ။ ရိုက်ကူးထားသော စခရင်ရှော့များကို ပြခန်း တွင် စစ်နိုင်သည်။

- ခလုတ်ဖြင့် ရိုက်ကူးခြင်း
ဘေးခလုတ်နှင့် အသံလျှော့ခလုတ်ကို တပြိုင်တည်း ဖိပါ။
- ပွတ်ဆွဲ ရိုက်ကူးခြင်း
သင့်လက်ဖဝါးအစွန်းဖြင့် ဖန်သားပြင်ပေါ်မှ ဖြတ်ပြီး ဘက်ဘက်(သို့မဟုတ်)ညာဘက်သို့ ပွတ်ဆွဲပါ။
ပွတ်ဆွဲခြင်းဖြင့် စခရင်ရှော့ ရိုက်ကူးခြင်း မပွင့်လျှင် သတ်မှတ်ချက်များ ကို ဖွင့်ပါ။ အဆင့်မြင့် လုပ်ဆောင်ချက်များ → လှုပ်ရှားမှုများနှင့် လက်ဟန်များ ကို နှိပ်ပါ။ ထို့နောက် ၎င်းကို ဖွင့်ရန် ဖမ်းယူရန် ပွတ်ဆွဲခြင်း ကို နှိပ်ပါ။

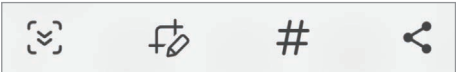
 အချို့အပ်စ်များနှင့် ကဏ္ဍများကို လုပ်ဆောင်နေစဉ်အတွင်း စခရင်ရှော့ ရိုက်ကူးရန် မဖြစ်နိုင်ပေ။

စခရင်ရှော့တစ်ခု ရိုက်ကူးပြီးနောက် ဖန်သားပြင် အောက်ခြေရှိ ကိရိယာဘားတွင် အောက်ပါ ရွေးချယ်စရာများကို အသုံးပြုပါ။ ။



-  ။ ။ဝက်ဘ်စမျက်နှာကဲ့သို့ ရှည်လျားသော စမျက်နှာပေါ်ရှိ လက်ရှိအကြောင်းအရာနှင့် ဖုံးနေသော အကြောင်းအရာကို ရိုက်ကူးပါ။  ကို သင် နှိပ်သောအခါ မျက်နှာပြင်သည် အလိုအလျောက် အောက်ဘက်သို့ ဆွဲသွားပြီး ပိုမိုသောအချက်အလက်များကို ရိုက်ကူးလိမ့်မည်။
-  ။ ။စခရင်ရှော့ပေါ်တွင် စာရေးပါ(သို့မဟုတ်)ပုံဆွဲပါ(သို့မဟုတ်)စခရင်ရှော့မှ အပိုင်းတစ်ပိုင်းကို ဖယ်ထုတ်ပါ။ ဖယ်ထုတ်ထားသော ဧရိယာကို ပြခန်း တွင် စစ်နိုင်သည်။
-  ။ ။စခရင်ရှော့တွင် ချိတ်ဆွဲစာတန်း ထည့်ပါ။ စခရင်ရှော့များကို တင်များဖြင့် ရှာဖွေရန် ပြခန်း တွင်  ကို နှိပ်ပြီး ရှာဖွေရန်နေရာကို နှိပ်ပါ။ ချိတ်ဆွဲစာတန်းများ စာရင်းများကို အသုံးပြုနိုင်ပြီး သင်လိုချင်သည့် စခရင်ရှော့ကို အလွယ်တကူ ရှာဖွေနိုင်သည်။





-  ။ အခြားသူများနှင့် စခရင်ရှော့ကို ဝေမျှသည်။



ရွေးချယ်စရာများကို ရိုက်ကူးထားသော မျက်နှာပြင်တွင် မမြင်ရပါက သတ်မှတ်ချက်များ ကို ဖွင့်ပါ။ အဆင့်မြင့် လုပ်ဆောင်ချက်များ
→ စခရင်ရှော့များနှင့် ဖန်သားပြင် မှတ်တမ်းတင်မှုများ ကို နှိပ်ပါ။ ထို့နောက် ၎င်းကို ဖွင့်ရန် မှတ်တမ်းတင်ပြီးသွားလျှင်
တူးလ်ဘားကို ပြပါ ခလုတ်ကို နှိပ်ပါ။

မျက်နှာပြင် မှတ်တမ်းတင်ခြင်း

သင့် device ကို အသုံးပြုနေစဉ် မျက်နှာပြင်ကို မှတ်တမ်းတင်ပါ။

- 1 အကြောင်းကြားချက် panel ကို ဖွင့်ပါ။ အောက်သို့ ပွတ်ဆွဲပါ။ ထို့နောက်  (ဖန်သားပြင် မှတ်တမ်းတင်စနစ်) ကို နှိပ်ပါ။
- 2 အသံဆက်တင်ကို ရွေးချယ်ပြီးနောက် အသံဖမ်းယူခြင်းကို စတင်ပါ ကို နှိပ်ပါ။
နောက်ပြန်ရေတွက်မှု ပြီးသည့်အခါ မှတ်တမ်းတင်ခြင်းကို စတင်လိမ့်မည်။
 - မျက်နှာပြင်ပေါ်တွင် စာရေးရန်(သို့မဟုတ်)ပုံဆွဲရန်  ကိုနှိပ်ပါ။
 - S Pen ပွိုင့်တာကို မျက်နှာပြင်ပေါ်တွင် ပြရန်  ကို နှိပ်ပါ။ S Pen ကို device မှ ဖြုတ်ထားသည့်အခါမှသာလျှင် ဤလုပ်ဆောင်ချက်ကို အသုံးပြုနိုင်သည်။ (Galaxy S24 Ultra)
 - သင့် ဗီဒီယို ထပ်ထည့်ထားသည့် မျက်နှာပြင်ကို မှတ်တမ်းတင်ရန်  ကိုနှိပ်ပါ။

- 3 ဗီဒီယို ရိုက်ကူးခြင်း ပြီးဆုံးသည့်အခါ  ကို နှိပ်ပါ။
ဗီဒီယိုကို ပြခန်း တွင် စစ်နိုင်သည်။





မျက်နှာပြင် မှတ်တမ်းတင်ခြင်း ဆက်တင်ကို ပြောင်းလဲရန် သတ်မှတ်ချက်များ ကို ဖွင့်ပြီး အဆင့်မြင့် လုပ်ဆောင်ချက်များ →
စခရင်ရှော့များနှင့် ဖန်သားပြင် မှတ်တမ်းတင်မှုများ ကို နှိပ်ပါ။

စာသားများကို ရိုက်ထည့်ခြင်း

ကီးဘုတ် အဆင်အပြင်

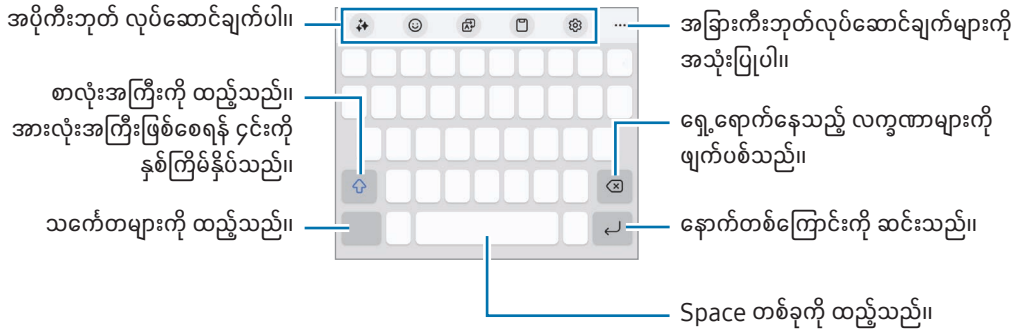
သင့်စာရိုက်သည့်အခါတွင် ကီးဘုတ်တစ်ခု အလိုအလျောက် ပေါ်လာလိမ့်မည်။



 စာသားရိုက်ထည့်ခြင်းသည် အချို့ဘာသာစကားများတွင် အထောက်အပံ့ပေးမည် မဟုတ်ပေ။ စာသားရိုက်ထည့်ရန် သင်သည် ထည့်သွင်းမည့် ဘာသာစကားအား ထောက်ပံ့ထားသော ဘာသာစကားများထဲမှ တစ်ခုသို့ ပြောင်းလဲရမည်။

ထည့်သွင်းမည့် ဘာသာစကားကို ပြောင်းလဲခြင်း

၂ → ဘာသာစကားနှင့် အမျိုးအစားများ → ဖြည့်သွင်းဘာသာစကားများကို စီမံပါ ကို နှိပ်ပြီး အသုံးပြုရန် ဘာသာစကားကို ရွေးချယ်ပါ။
 သင်သည် ဘာသာစကားနှစ်ခု(သို့မဟုတ်)နှစ်ခုထက်ပိုရွေးချယ်ပါက ထည့်သွင်းမည့်ဘာသာစကားများအကြား  ကို နှိပ်ခြင်းဖြင့် ပြောင်းလဲနိုင်ပါသည်။



ကီးဘုတ်အမျိုးအစားကို ပြောင်းလဲရန် ၂ → ဘာသာစကားနှင့် အမျိုးအစားများ ကို နှိပ်ပါ။ ဘာသာစကားတစ်ခုကို ရွေးပါ။ ထို့နောက် သင်လိုချင်သော ကီးဘုတ်အမျိုးအစားကို ရွေးချယ်ပါ။

 3 x 4 ကီးဘုတ်တွင် ခလုတ်တစ်ခု၌ အက္ခရာ သုံးခု(သို့မဟုတ်)လေးခု ပါဝင်သည်။ အက္ခရာတစ်ခုကို ရိုက်ထည့်ရန် ဆုံးဖြတ်ထားသည့် အက္ခရာပေါ်လာသည်အထိ သက်ဆိုင်ရာခလုတ်ကို အကြိမ်ကြိမ် နှိပ်ပါ။

ကီးဘုတ်ခလုတ်ကို အသုံးပြုခြင်း

လမ်းညွှန်ဘားတွင် ကီးဘုတ်ခလုတ်ကို နှိပ်ခြင်းဖြင့် စာသားထည့်နည်းလမ်းကို ပြောင်းလဲနိုင်ပါသည်။





လမ်းညွှန်ဘားတွင် ကီးဘုတ်ခလုတ်ကို ပြောင်းရန် ကီးဘုတ်ခလုတ်ကို ထိပြီး ကိုင်ထားပြီးနောက် သင်လိုချင်သည့် ရွေးချယ်စရာတစ်ခုကို ရွေးချယ်ပါ။

-  ။ ။အသံဖြင့် စာသားရိုက်ထည့်သည်။
-  ။ ။ကီးဘုတ်ကို ပြောင်းပါ။









ကီးဘုတ်ခလုတ်သည် လမ်းညွှန်ဘားတွင် မပေါ်ပါက သတ်မှတ်ချက်များ ကို ဖွင့်ပါ။ အထွေထွေ စီမံချက် → ကီးဘုတ် စာရင်းနှင့် ပုံသေ ကို နှိပ်ပါ။ ထို့နောက် လမ်းညွှန်ပြဘားရှိ ကီးဘုတ်ခလုတ် ခလုတ်ကို ဖွင့်ရန် နှိပ်ပါ။

အပိုကီးဘုတ် လုပ်ဆောင်ချက်ပါ။

-  ။ ။ရွေးချယ်ထားသော ချက်နှင့် စာပို့အက်ပ်များတွင် မက်ဆေ့ချ်များကို ဘာသာပြန်ပါ။ စာလုံးပေါင်းနှင့် သဒ္ဒါအကြံပြုချက်များကို ရယူပါ။ စာရေးစတိုလ်ကို ပြောင်းပါ။
-  ။ ။ရုပ်ပြောင်ပုံများ၊ စတစ်ကာများနှင့် အခြားတို့ကို ရိုက်ထည့်ပါ။ သင်နှင့်တူသော သင့်ရုပ်ပြောင်ပုံ စတစ်ကာများကိုလည်း ရိုက်ထည့်နိုင်ပါသည်။ နောက်ထပ် သတင်းအချက်အလက်များအတွက် သင့် AR ရုပ်ပြောင်ပုံ စတစ်ကာများကို ချက်တံများတွင် အသုံးပြုခြင်း ကို သွားပါ။
-  ။ ။စာသားကို ဘာသာပြန်ပြီး ထည့်သည်။
-  ။ ။ကလစ်ဘုတ်မှ အရာတစ်ခုကို ပေါင်းထည့်သည်။
-  ။ ။ကီးဘုတ် သတ်မှတ်ချက်များကို ပြောင်းလဲသည်။

အခြား ကီးဘုတ်လုပ်ဆောင်မှုများကို အသုံးပြုရန် ●●● ကို နှိပ်ပါ။

-  ။ ။လက်ရေးပုံစံကို ပြောင်းသည်။
-  ။ ။လက်တစ်ဖက်တည်းဖြင့် အသုံးပြုခြင်း အနေအထားသို့ ပြောင်းပါ။
-  ။ ။ကီးဘုတ်ပုံစံကို ပြောင်းလဲသည်။
-  ။ ။စာပိုင်များ(သို့မဟုတ်)ပုံများမှ စာများကို ဖတ်ရှုသိရှိပြီး ၎င်းတို့ကို ရိုက်ထည့်ပါ။
-  ။ ။Samsung Pass တွင် စာရင်းသွင်းထားသော သင်၏ ပုဂ္ဂိုလ်ရေးအချက်အလက်များကို ထည့်ပါ။
-  ။ ။ကီးဘုတ်လုပ်ဆောင်ချက်စာရင်းကို တည်းဖြတ်ပါ။



ဆင်းကတ်ကုမ္ပဏီ(သို့မဟုတ်)မော်ဒယ်အပေါ် မူတည်၍ အချို့လုပ်ဆောင်ချက်များကို ရရှိနိုင်မည် မဟုတ်ပေ။

ကူးယူခြင်းနှင့် paste လုပ်ခြင်း

- 1 စာသားကို ထိပြီး ဖိထားပါ။
- 2 ဆုံးဖြတ်ထားသော စာသားကို ရွေးချယ်ရန် (သို့မဟုတ်) ကို ဆွဲချပါ(သို့မဟုတ်)စာသားအားလုံးရရန် အားလုံးရှုဖေးရချ ကို နှိပ်ပါ။
- 3 ကူးပါ(သို့မဟုတ်)ဖြတ်တောက်ပါ ကို နှိပ်ပါ။
ရွေးချယ်ထားသော စာသားသည် ကလစ်ဘုတ်သို့ ကူးယူမည်ဖြစ်သည်။
- 4 စာသား ထည့်သွင်းရမည့်နေရာကို ထိပြီး ဖိထားပါ။ ထို့နောက် ကူးထည့်ပါ ကို နှိပ်ပါ။
ယခင်ကူးယူထားသော စာသားကို paste လုပ်ရန် ကလစ်ဘုတ် ကို နှိပ်ပြီး စာသားကို ရွေးချယ်ပါ။

စာသားထုတ်ယူခြင်း

ပြခန်း(သို့မဟုတ်)ကင်မရာ အက်ပ်ကဲ့သို့ အက်ပ်အချို့ကို အသုံးပြုနေစဉ် ပုံများမှ စာသားကို ထုတ်ယူနိုင်ပြီး ၎င်းကို ကော်ပီကူးခြင်း(သို့မဟုတ်)မျှဝေခြင်းကဲ့သို့ ရွေးချယ်စရာများကို အသုံးပြုနိုင်သည်။ အောက်ပါလုပ်ဆောင်ချက်များသည် ပြခန်း အက်ပ်မှ စာသားထုတ်ယူခြင်း ဥပမာတစ်ခုဖြစ်ပါသည်။

- 1 ပြခန်း အက်ပ်တွင် ပုံတစ်ပုံကို ကြည့်နေစဉ် (T) ကို နှိပ်ပါ။
ထုတ်ယူရန် စာသားရှိမှသာ (T) သင်္ကေတ ပေါ်လာပါသည်။
- 2 စာသားထုတ်ယူရန်ရေယာကို ရွေးချယ်ပါ။

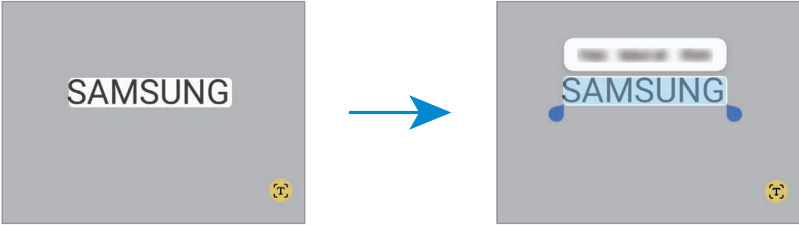

- 3 သင် လိုချင်သော ရွေးချယ်စရာကို ရွေးချယ်ပါ။

အပ်စ်များနှင့် လုပ်ဆောင်ချက်များ

အပ်စ်များ ထည့်သွင်းခြင်း(သို့မဟုတ်)ပယ်ဖျက်ခြင်း

Galaxy Store

အပ်စ်များ ဝယ်ယူခြင်းနှင့် ဒေါင်းလုပ် လုပ်ခြင်း။ Samsung Galaxy device များအတွက် သီးသန့်အထူးပြုလုပ်ထားသော အပ်စ်များကို ဒေါင်းလုပ် လုပ်နိုင်သည်။

Store အက်ပ်ကို ဖွင့်ပါ။ အမျိုးအစားအလိုက် အပ်စ်များကို ရှာဖွေပါ(သို့မဟုတ်)စကားလုံးတစ်ခုနှင့် ရှာဖွေရန် **Q** ကို နှိပ်ပါ။



- ဆင်းကတ်ကုမ္ပဏီ(သို့မဟုတ်)မော်ဒယ်အပေါ် မူတည်၍ ဤအက်ပ်ကို မရရှိခြင်း ဖြစ်နိုင်သည်။
- အလိုအလျောက် အပ်ဒိတ် ဆက်တင်ကို ပြောင်းလဲရန် မိနူး → **ဩ** → အက်ပ်များကို အော်တို အပ်ဒိတ်လုပ်ပါ ကို နှိပ်ပါ။ ပြီးနောက် ရွေးချယ်စရာတစ်ခုကို ရွေးချယ်ပါ။

Play Store

အပ်စ်များ ဝယ်ယူခြင်းနှင့် ဒေါင်းလုပ် လုပ်ခြင်း။

Play Store အက်ပ်ကို ဖွင့်ပါ။ အမျိုးအစားအလိုက် အပ်စ်များကို ရှာဖွေပါ(သို့မဟုတ်)စကားလုံးများနှင့် အပ်စ်များကို ရှာဖွေပါ။



အလိုအလျောက် အပ်ဒိတ် ဆက်တင်ကို ပြောင်းလဲရန် သင့်အကောင့် သင်္ကေတကို နှိပ်ပါ။ **ဆကျတသုမပြ** → **ကုရုရကျ** သကျမှတချခကြမပြ → **အကျယမပြ** အချေတိုအပျဒိကျလုယုခုသု ကို နှိပ်ပါ။ ပြီးနောက် ရွေးချယ်စရာတစ်ခုကို ရွေးပါ။

အက်ပ်များကို စီမံခြင်း

အက်ပ်လီကေးရှင်းများ ထည့်သွင်းခြင်း(သို့မဟုတ်)ပယ်ဖျက်ခြင်း

အက်ပ်ကို ထိပြီး ဖိထားကာ ရွေးချယ်စရာတစ်ခုကို ရွေးချယ်ပါ။

- ဖြုတ်ပါ။ ။ဒေါင်းလုတ်ဆွဲထားသော အက်ပ်များကို ဖြုတ်ပါ။
- ပိတ်ပါ။ ။Device မှ ပယ်ဖျက်နိုင်သော ရွေးချယ်ထားသည့် မူလ အက်ပ်များကို ပိတ်ပါ။



အချို့အပ်စ်များသည် ဒီလုပ်ဆောင်ချက်ကို အထောက်အပံ့မပေးပေ။

အပ်စ်များကို ဖွင့်ခြင်း

သတ်မှတ်ချက်များ ကို ဖွင့်ပါ။ အက်ပ်များ → **၂၄** → ပိတ်ထား → အိုကေ ကို နှိပ်ပါ။ အပ်စ်တစ်ခုကို ရွေးချယ်ပါ။ ပြီးနောက် ဖွင့်ပါ ကို နှိပ်ပါ။

အက်ပ်ခွင့်ပြုချက်များကို သတ်မှတ်ခြင်း

အချို့သော အပ်စ်များ မှန်မှန်ကန်ကန် လုပ်ဆောင်ရန်အတွက် ၎င်းတို့သည် သင့် device တွင် သတင်းအချက်အလက်များကို လုပ်ဆောင်ရန် (သို့မဟုတ်)အသုံးပြုရန် ခွင့်ပြုချက်ကို လိုနိုင်သည်။

သင့် အက်ပ် ခွင့်ပြုချက် ဆက်တင်ကို အသုံးပြုရန် သတ်မှတ်ချက်များ ကို ဖွင့်ပြီး အက်ပ်များ ကို နှိပ်ပါ။ အက်ပ်တစ်ခုကို ရွေးချယ်ပြီး ခွင့်ပြုချက်များ ကို နှိပ်ပါ။ သင်သည် အပ်စ်၏ ခွင့်ပြုချက်များ စာရင်းကို ကြည့်ရှုနိုင်ပြီး ၎င်း၏ ခွင့်ပြုချက်ကို စစ်ဆေးနိုင်သည်။



ခွင့်ပြုချက် အမျိုးအစားဖြင့် အက်ပ် ခွင့်ပြုချက် ဆက်တင်ကို စစ်ဆေးရန်(သို့မဟုတ်)ပြောင်းလဲရန် သတ်မှတ်ချက်များ ကို ဖွင့်ပြီး အက်ပ်များ → ⋮ → ခွင့်ပြုချက် မန်နေဂျာ ကို နှိပ်ပါ။ အိုင်တမ်တစ်ခုရွေးချယ်၍ အက်ပ်တစ်ခုကို ရွေးပါ။

 သင်သည် အပ်စ်ခွင့်ပြုချက်များကို မလျှောက်လျှင် အပ်စ်၏ အခြေခံလုပ်ဆောင်ချက်များသည် မှန်မှန်ကန်ကန် လုပ်ဆောင်နိုင်မည် မဟုတ်ပေ။

S Pen (Galaxy S24 Ultra)

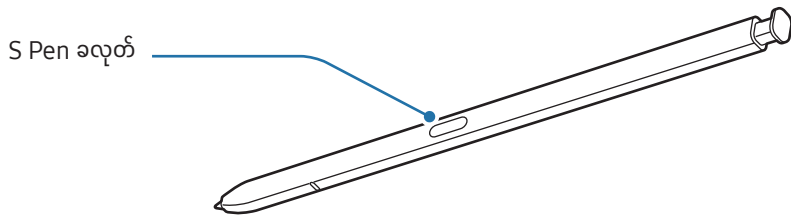
S Pen ကို အသုံးပြုခြင်း



-  S Pen ကို အသုံးပြုနေစဉ်အတွင်း လွန်ကဲစွာ ဖိခြင်း(သို့မဟုတ်)ကွေးခြင်း မလုပ်ပါနှင့်။ S Pen ပျက်စီးခြင်း(သို့မဟုတ်)ကလောင်သွား ရွံ့စောင်းခြင်းတို့ ဖြစ်နိုင်သည်။
- ဖန်သားပြင်ပေါ်သို့ S Pen ဖြင့် ခပ်ကြာကြာ နှိပ်ခြင်း မပြုရ။ Pen ၏ ထိပ်ဖျား ပုံသဏ္ဍာန် ပျက်ယွင်းသွားနိုင်သည်။
-  Device အနီးအနားတွင် သံလိုက်ရှိပါက အားသွင်းခြင်း(သို့မဟုတ်)ဖန်သားပြင်ကို နှိပ်ခြင်းကဲ့သို့ အချို့ S Pen လုပ်ဆောင်မှုများ အလုပ်မလုပ်နိုင်ပါ။
- S Pen တွင် အား လုံးဝ ကုန်သွားလျှင်တောင်မှ ဖန်သားပြင်ပေါ် နှိပ်ခြင်း သို့မဟုတ် မျက်နှာပြင်ကို မထိဘဲ ခိုင်းစေခြင်း စသည့် လုပ်ဆောင်ချက်များကို အသုံးပြုနိုင်သည်။
- သင်သည် S Pen ကို မျက်နှာပြင်ထောင့်ကျဉ်းသည့်နေရာတွင် အသုံးပြုပါက device မှ S Pen လှုပ်ရှားမှုကို အသိအမှတ်မပြုနိုင်ခြင်း ဖြစ်နိုင်သည်။
- S Pen အပေါက်ထဲသို့ ရေဝင်လျှင် device ကို အသုံးမပြုခင် အပေါက်ထဲမှ ရေထွက်အောင်လုပ်ပါ။
- S Pen သည် ကောင်းစွာ အလုပ်မလုပ်ပါက Samsung Service Centre(သို့မဟုတ်)ခွင့်ပြုချက်ရထားသော ဝန်ဆောင်မှုစင်တာသို့ ယူလာပါ။

S Pen ကို ထုတ်ခြင်း

S Pen ဖြုတ်ရန်အတွက် S Pen ၏ အဆုံးကို နှိပ်ပါ။ ထို့နောက် အပေါက်ထဲမှ S Pen ကို ဆွဲထုတ်ပါ။ S Pen တွင် သိမ်းထားရန် အပေါက်ထဲသို့ ၎င်းကို ပြန်ထည့်ပြီး နေရာတကျဖြစ်ကာ ကလစ်ဟု မြည်သည်အထိ တွန်းထည့်ပါ။

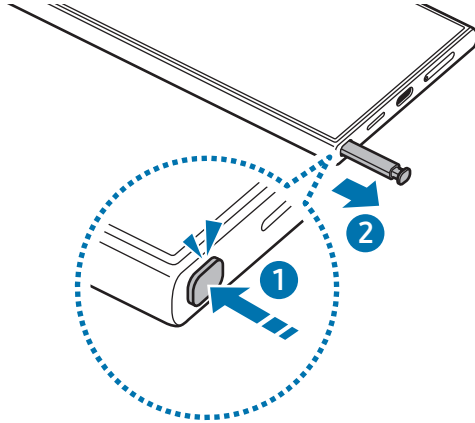

 S Pen ကို ဖြုတ်သောအခါ လုပ်ဆောင်ရန် လုပ်ဆောင်ချက်ကို သတ်မှတ်လိုပါက သတ်မှတ်ချက်များ ကို ဖွင့်ပါ။ အဆင့်မြင့် လုပ်ဆောင်ချက်များ → S Pen → S Pen ကို ဖြုတ်သည့်အခါ ကို နှိပ်ပါ။ ထို့နောက် ရွေးချယ်စရာတစ်ခုကို ရွေးချယ်ပါ။

S Pen ကို အားသွင်းခြင်း

S Pen ခလုတ်ကို အသုံးပြုခြင်းအားဖြင့် အက်ပ်များကို အဝေးမှ မထိန်းချုပ်မီ S Pen ကို အားသွင်းမှ ဖြစ်မည်။
S Pen ကို အံအတွင်း သင် ထည့်လိုက်သောအခါ အားသွင်းခြင်း စတင်ပါလိမ့်မည်။
Air ဆောင်ရွက်ချက် လုပ်ဆောင်ချက်ကို ပိတ်ထားပါက device ကို အားသွင်းသည့်အခါမှသာလျှင် S Pen ကို အားဝင်လိမ့်မည်။

S Pen အမြောက်အများကို ခွင့်ပြုပါ

သတ်မှတ်ချက်များ ကို ဖွင့်ပါ။ အဆင့်မြင့် လုပ်ဆောင်ချက်များ → S Pen → နောက်ထပ် S Pen သတ်မှတ်ချက်များ ကို နှိပ်ပါ။ ၎င်းကို ဖွင့်ရန် S Pen အမြောက်အများကို ခွင့်ပြုပါ ခလုတ်ကို နှိပ်ပါ။



လေဖြင့် လုပ်ဆောင်ချက်များ

(အက်ပ်များကို S Pen ဖြင့် အဝေးမှ ထိန်းချုပ်ခြင်း)

Bluetooth Low Energy (BLE) မှတစ်ဆင့် သင့် device နှင့် ချိတ်ဆက်ထားသော S Pen ကို အသုံးပြုခြင်းအားဖြင့် အက်ပ်များကို အဝေးမှထိန်းချုပ်ပါ။

ဥပမာ S Pen ခလုတ်ကို ဖိ၍ နှိပ်ထားခြင်းဖြင့် ကင်မရာအက်ပ်ကဲ့သို့သော အက်ပ်များကို ဖွင့်နိုင်ပါသည်။ ထို့ပြင် ကင်မရာအက်ပ်ကို အသုံးပြုနေစဉ် ခလုတ်ကို တစ်ချက်နှိပ်ခြင်းဖြင့် ပုံတစ်ပုံ ရိုက်ယူနိုင်ပါသည်။ သီချင်း ဖွင့်ထားစဉ် S Pen ခလုတ်ကို နှိပ်ကာ ဖိထားပြီး S Pen ကို အပေါ်သို့ မ လျှင် အသံကို မြှင့်နိုင်ပြီး အောက်သို့ နှိပ်ပါက အသံလျော့ပေးသည်။



- လေဖြင့် လုပ်ဆောင်ချက်များ လုပ်ဆောင်ချက်ကို အသုံးမပြုမီ S Pen ကို အားသွင်းထားရမည်။ နောက်ထပ် သတင်းအချက်အလက်များအတွက် [S Pen ကို အားသွင်းခြင်း](#) ကို သွားပါ။
- S Pen ကို အံထဲမှ ထုတ်လိုက်သောအခါ  အခြေအနေပြ ဘားတန်းတွင် အိုင်ကွန်ပေါ်လာမည်။ S Pen တွင် အားကုန်သွားလျှင် သို့မဟုတ် ကိရိယာမှ အဝေးတွင် ရှိနေလျှင် သို့မဟုတ် S Pen နှင့် ကိရိယာအကြားတွင် အဟန့်အတားများ သို့မဟုတ် အပြင်မှ အနှောင့်အယှက် ရှိနေပါက S Pen သည် ကိရိယာနှင့် အဆက်အသွယ်ပြတ်သွားမည် ဖြစ်ပြီး အိုင်ကွန်မှာ မီးခိုးရောင် () ပြောင်းသွားမည် ဖြစ်သည်။ လေဖြင့် လုပ်ဆောင်ချက်များကို ထပ်မံအသုံးပြုရန် S Pen အား အံအတွင်း ပြန်ထည့်၍ S Pen နှင့် ကိရိယာကို ချိတ်ဆက်ပါ။

S Pen နှင့် ဓာတ်ပုံများရိုက်ခြင်း

အဝေးတစ်နေရာမှာ သင့် device ကို ထားပြီး ဓာတ်ပုံရိုက်ရင်သော်ငြားတောင်မှ သင့်အနေဖြင့် အချိန်မှတ်ထားစရာ မလိုဘဲ S Pen ခလုတ်ကို နှိပ်ခြင်းဖြင့် ဓာတ်ပုံရိုက်နိုင်ပါသည်။

- 1 သတ်မှတ်ချက်များ ကို ဖွင့်ပါ။ အဆင့်မြင့် လုပ်ဆောင်ချက်များ → S Pen → လေဖြင့် လုပ်ဆောင်ချက်များ ကို နှိပ်ပြီးနောက် လုပ်ဆောင်ချက်ကို ဖွင့်ဖို့ ခလုတ်ကို နှိပ်ပါ။
- 2 ကင်မရာ ကို ဖွင့်ပါ။
- 3 ပုံတစ်ပုံ ရိုက်ရန် S Pen ခလုတ်ကို တစ်ချက်နှိပ်ပါ။
 - ပုံများ ဆက်တိုက်ရိုက်ကူးရန် S Pen ခလုတ်ကို နှိပ်ပြီး ဖိထားပါ။
 - ရိုက်ကူးသည့် ပုံစံကို ပြောင်းလဲရန် S Pen ခလုတ်ကို နှိပ်ပြီး ဖိထားစဉ် S Pen ကို ဘယ်ဘက်(သို့မဟုတ်)ညာဘက်သို့ ရွေ့ပါ။
 - ကင်မရာများအကြား ပြောင်းလဲရန် S Pen ခလုတ်ကို နှစ်ချက် ဆက်တိုက်နှိပ်ပါ။

အသုံးပြုမည့် အက်ပ်များ(သို့မဟုတ်)လုပ်ဆောင်ချက်များကို ပြောင်းလဲခြင်း

S Pen လုပ်ဆောင်ချက်နှင့်အတူ သင် အသုံးပြုလိုသော အက်ပ်၊ လုပ်ဆောင်ချက်(သို့မဟုတ်)လုပ်ဆောင်ချက်များကို ပြောင်းပါ။ သတ်မှတ်ချက်များ ကို ဖွင့်ပါ။ အဆင့်မြင့် လုပ်ဆောင်ချက်များ → S Pen → လေဖြင့် လုပ်ဆောင်ချက်များ ကို နှိပ်ပါ။

The image shows a vertical screenshot of the S Pen settings menu. It is divided into three sections, each with a callout box:

- Top section:** A callout box on the left says "စတင်ရန် လုပ်ဆောင်ချက်တစ်ခု(သို့မဟုတ်)အက်ပ်တစ်ခုကို သတ်မှတ်ပါ။" (Select one action (or) app to start with). A callout box on the right says "လက်လှုပ်ရှားမှု တစ်ခုချင်းစီအတွက် လုပ်ဆောင်ချက်များကို သတ်မှတ်ပါ။" (Set actions for each gesture).
- Middle section:** A callout box on the left says "အက်ပ်တစ်ခုချင်းစီအတွက် လုပ်ဆောင်ချက်များကို သတ်မှတ်ပါ။" (Set actions for each app).
- Bottom section:** A callout box on the left says "ကင်မရာနှင့် မီဒီယာအက်ပ်များအတွက် လုပ်ဆောင်ချက်များကို သတ်မှတ်ပါ။" (Set actions for camera and media apps).

သင်၏ S Pen ကို ပြန်ရွေးမှတ်ခြင်း

S Pen တွင် ချိတ်ဆက်မှုဆိုင်ရာ ပြဿနာများ ရှိပါက(သို့မဟုတ်)မကြာခဏ S Pen ပြုတ်တတ်ပါက S Pen ကို ပြန်ရွေးမှတ်ပြီး ပြန်ချိတ်ဆက်ပါ။

အပေါက်အတွင်းသို့ S Pen ကို ထည့်ပါ။ ထို့နောက် သတ်မှတ်ချက်များ ကို ဖွင့်ပြီး အဆင့်မြင့် လုပ်ဆောင်ချက်များ → S Pen →  → S Pen ကို ပြန်လည်သတ်မှတ်ပါ ကို နှိပ်ပါ။



- သင့်အနေဖြင့် Bluetooth Low Energy (BLE) ကို လက်ခံသည့် Samsung မှ အတည်ပြုထားသော S Pen များကိုသာ ချိတ်ဆက်နိုင်ပါသည်။
- S Pen ကို ချိတ်ဆက်ထားချိန် device မှ မဖြုတ်ပါနှင့်။ ထိုသို့လုပ်ပါက ချိတ်ဆက်မှုဖြစ်စဉ်ကို အနှောင့်အယှက်ဖြစ်စေပါလိမ့်မည်။

Air command

(S Pen လုပ်ဆောင်ချက်များနှင့် အက်ပ်များ တိုက်ရိုက်ဖွင့်ခြင်း)

မျက်နှာပြင်ကို မထိဘဲ ခိုင်းစေခြင်းမှာ S Pen လုပ်ဆောင်ချက်များနှင့် မကြာခဏ အသုံးပြုထားသော အက်ပ်လီကေးရှင်းများအား တိုက်ရိုက်အသုံးပြုခွင့် ပေးသည့် လုပ်ငန်းပြုစေရေးတစ်ခု ဖြစ်သည်။

မျက်နှာပြင်ကို မထိဘဲ ခိုင်းစေခြင်း panel ကို ဖွင့်ရန် မျက်နှာပြင်ကို မထိဘဲ ခိုင်းစေခြင်း သင်္ကေတ () ကို S Pen ဖြင့် နှိပ်ပြီး သင်လိုချင်သည့် အက်ပ်(သို့မဟုတ်)လုပ်ဆောင်ချက် ကို ရွေးချယ်ပါ။

Air ဆောင်ရွက်ချက်များ လုပ်ဆောင်ချက်ကို ထောက်ပံ့ပေးသော အက်ပ်များကို အသုံးပြုနေစဉ် သင်သည် S Pen ကို မျက်နှာပြင်မထိဘဲ ခိုင်းစေခြင်းသင်္ကေတအပေါ် ရစ်ဝနေခြင်းဖြင့် အက်ပ်တစ်ခုစီ၏ ရရှိနိုင်သော ဆောင်ရွက်ချက်များကို စစ်ဆေးနိုင်သည်။

မျက်နှာပြင်ကို မထိဘဲ ခိုင်းစေခြင်း သင်္ကေတ () ကို ရှေ့ရန် () ကို တည်နေရာအသစ်သို့ ဆွဲချပါ။ သင်္ကေတကို ဖယ်ရှားရန် ဖန်သားပြင်အောက်ဘက်ရှိ ဖယ်ရှားပါ။ သို့  ကို ဆွဲချပါ။



မျက်နှာပြင်ကို မထိဘဲ ခိုင်းစေခြင်း သင်္ကေတက မျက်နှာပြင်တွင် ပေါ်မလာလျှင် သတ်မှတ်ချက်များ ကို ဖွင့်ပါ။ အဆင့်မြင့် လုပ်ဆောင်ချက်များ → S Pen → Air command ကို နှိပ်ပါ။ ထို့နောက် Air command သင်္ကေတကို ပြုပါ ခလုတ်ကို နှိပ်ပါ။ ဘောပင်ခလုတ်ကိုသုံးပြီး Air command ကို ဖွင့်ပါ ခလုတ်ကို ဖွင့်လျှင် ဖန်သားပြင်ပေါ်တွင် S Pen ကို ရစ်ဝပြီး S Pen ခလုတ်ကို နှိပ်ခြင်းဖြင့် မျက်နှာပြင်ကို မထိဘဲ ခိုင်းစေခြင်း panel ကို ဖွင့်နိုင်သည်။

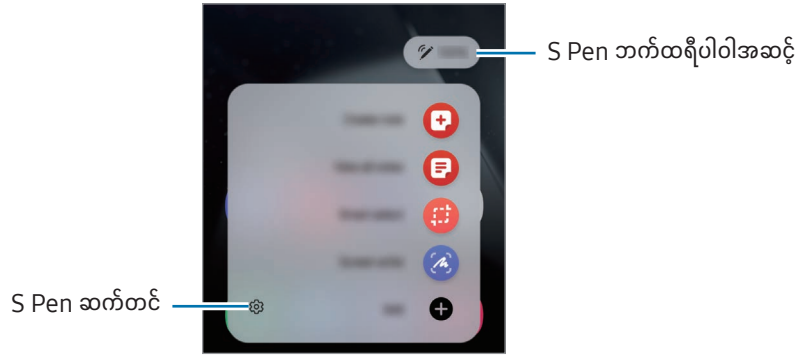





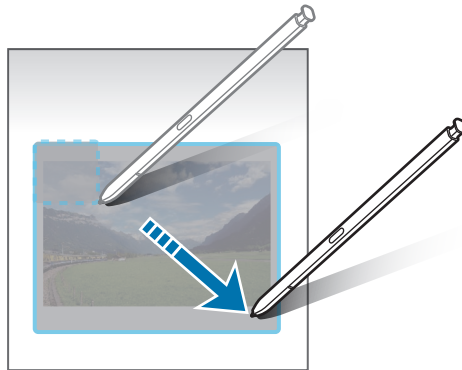

- မှတ်စု ဖန်တီးပါ။ ။ပေါ့-အပ် ဝင်းဒိုးတွင် မှတ်စုများကို ပြုလုပ်သည်။ S Pen ခလုတ်ကို ဖိပြီး နှိပ်ထားစဉ် ဖန်သားပြင်ကို နှစ်ချက်နှိပ်ခြင်းဖြင့် အဆိုပါ လုပ်ဆောင်ချက်ကို ဖွင့်နိုင်သည်။ နောက်ထပ် သတင်းအချက်အလက်များအတွက် [Samsung Notes](#) ကို သွားပါ။
- မှတ်စုအားလုံးကို ကြည့်ပါ။ ။[Samsung Notes](#) အပ်စ်တွင် မှတ်စုအားလုံးကို ရယူအသုံးပြုပါ။
- စမတ်ကျသော ရွေးချယ်မှု။ ။ဝေမျှခြင်း(သို့မဟုတ်)သိမ်းဆည်းခြင်းကဲ့သို့ လှုပ်ရှားမှုများကို လုပ်ဆောင်ရန်နှင့် ဧရိယာတစ်ခုကို ရွေးချယ်ရန် S Pen ကို အသုံးပြုသည်။ နောက်ထပ် သတင်းအချက်အလက်များအတွက် [စမတ်ကျသော ရွေးချယ်မှု](#) ကို သွားပါ။
- ဖန်သားပြင် ရေးခြင်း။ ။ရေးရန်(သို့မဟုတ်)ငှင်းပေါ်တွင် ပုံဆွဲရန် စခရင်ရှော့ ရိုက်ယူသည်(သို့မဟုတ်)ရိုက်ယူထားသော ပုံမှ ဧရိယာတစ်ခုကို ဖြတ်သည်။ သင့်အနေဖြင့် ဝက်ဘ်စာမျက်နှာကဲ့သို့ ရှည်လျားသော စာမျက်နှာပေါ်ရှိ လက်ရှိအကြောင်းအရာနှင့် ဖုံးနေသော အကြောင်းအရာကိုလည်း ရိုက်ကူးနိုင်ပါသည်။ နောက်ထပ် သတင်းအချက်အလက်များအတွက် [ဖန်သားပြင် ရေးခြင်း](#) ကို သွားပါ။
- [Bixby Vision](#)။ ။ဆင်တူသော ရုပ်ပုံများကို ရှာဖွေရန်၊ စာသားကို ရှာဖွေပြီး ဘာသာပြန်ရန်နှင့် အခြားအရာများအတွက် [Bixby Vision](#) လုပ်ဆောင်ချက်များကို အသုံးပြုပါ။ နောက်ထပ် သတင်းအချက်အလက်များအတွက် [Bixby Vision](#) ကို သွားပါ။
- ဘာသာပြန်ပါ။ ။စကားလုံးတစ်လုံးကို ဘာသာပြန်ရန် S Pen ကို ငှင်းစကားလုံးပေါ်တွင် ရစ်ဝဲသည်။ နောက်ထပ် သတင်းအချက်အလက်များအတွက် [ဘာသာပြန်ပါ](#) ကို သွားပါ။
- အကြီးချဲ့ပါ။ ။ဖန်သားပြင်ကို ချဲ့ရန် ၎င်း၏ ဧရိယာတစ်ခုပေါ်ကို S Pen ဖြင့် ရစ်ဝဲသည်။
- [PENUP](#)။ ။သင်၏ အနုပညာလက်ရာကို တင်ပါ။ အခြားသူများ၏ အနုပညာလက်ရာကို စစ်ဆေးပြီး အသုံးဝင်သည့် ပုံဆွဲခြင်း အကြံပြုချက်များကို ရယူပါ။
- [ပြက္ခဒိန်တွင် ရေးပါ](#)။ ။[ပြက္ခဒိန်](#) အက်ပ်ကို ဖွင့်ပြီး ဖန်သားပြင်ပေါ်တွင် စာရေးပါ(သို့မဟုတ်)ပုံဆွဲပါ။ နောက်ထပ် သတင်းအချက်အလက်များအတွက် [ပြက္ခဒိန်တွင် ရေးပါ](#) ကို သွားပါ။
- [ထည့်ရန်](#)။ ။မျက်နှာပြင်ကို မထိဘဲ ခိုင်းစေခြင်း panel သို့ အကြိမ်ကြိမ် အသုံးပြုထားသည့် အပ်စ်များ၏ ရှော့ကတ်ကို ပေါင်းထည့်သည်။

စမတ်ကျသော ရွေးချယ်မှု

ဧရိယာတစ်ခုကို ရွေးချယ်ရန်နှင့် ဝေမျှခြင်း(သို့မဟုတ်)သိမ်းဆည်းခြင်းကဲ့သို့ လှုပ်ရှားမှုများအား ဆောင်ရွက်ရန် S Pen ကို အသုံးပြုပါ။ ဗွီဒီယိုတစ်ခုမှ ဧရိယာတစ်ခုကိုလည်း သင် ရွေးချယ်နိုင်ပြီး ၎င်းကို GIF အဖြစ် ရိုက်ကူးနိုင်သည်။

- 1 ပုံတစ်ခု၏ အပိုင်းတစ်ခုကဲ့သို့ သင် ရိုက်ယူလိုသော အချက်အလက်ကို တွေ့သောအခါ မျက်နှာပြင်ကို မထိဘဲ ခိုင်းစေခြင်း panel ကို ဖွင့်ပြီး စမတ်ကျသော ရွေးချယ်မှု ကို နှိပ်ပါ။
- 2 ကိရိယာဘားပေါ်ရှိ ဆုံးဖြတ်ထားသော ပုံသဏ္ဍာန်သင်္ကေတကို ရွေးချယ်ပြီး S Pen ကို သင်ရွေးချယ်လိုသော အချက်အလက်ကို ဖြတ်ဆွဲပါ။



- 3 ရွေးချယ်ထားသည့် ဧရိယာနှင့်အတူ အသုံးပြုရန် ရွေးချယ်စရာတစ်ခုကို ရွေးချယ်သည်။
 - ပင်တွဲပါ။ ။ရွေးချယ်ထားသည့် ဧရိယာကို မျက်နှာပြင်တွင် တွဲထားသည်။ **Samsung Notes** ကဲ့သို့ အခြားအက်ပ်များတွင် ပုံကို ထည့်သွင်းနိုင်သည်။ အခြားအက်ပ်များ၏ မျက်နှာပြင်ပေါ်သို့ ပုံကို ဖိဆွဲခြင်း။
 - ကူးယူ။ ။ရွေးချယ်ထားသောဧရိယာကို သင့် Samsung အကောင့်ဝင်ထားသော အခြား device များ(သို့မဟုတ်)အခြားအက်ပ်သို့ ကော်ပီယူပြီး paste လုပ်ပါ။
 -  ။ ။ရွေးချယ်ထားသော ဧရိယာမှ စာသားကို ဆွဲထုတ်သည်။
 -  ။ ။ရွေးချယ်ထားသော ဧရိယာ၏ အသွင်အပြင်ကို အလိုအလျောက် ပြောင်းလဲသည်။
 -  ။ ။ရွေးချယ်ထားသော ဧရိယာပေါ်တွင် ရေးသည်(သို့မဟုတ်)ပုံဆွဲသည်။
 -  ။ ။အခြားအရာများအား ရွေးချယ်ထားသော ဧရိယာကို မျှဝေသည်။
 -  ။ ။ရွေးချယ်ထားသော ဧရိယာကို ပြခန်း ထဲတွင် သိမ်းဆည်းသည်။

ဗီဒီယိုတစ်ခုမှ ရေယာတစ်ခုကို ရိုက်ယူခြင်း

ဗီဒီယိုတစ်ခုကို ဖွင့်ထားစဉ် ရေယာတစ်ခုကို ရွေးချယ်ပြီး ၎င်းကို GIF အဖြစ် ရိုက်ယူသည်။

- 1 ဗီဒီယို ပြန်ဖွင့်ထားစဉ် သင် ရိုက်ယူလိုသော အချက်အလက်ကို တွေ့သောအခါ မျက်နှာပြင်ကို မထိဘဲ ခိုင်းစေခြင်း panel ကို ဖွင့်ပြီး စမတ်ကျသော ရွေးချယ်မှု ကို နှိပ်ပါ။
- 2 ကိရိယာဘားပေါ်တွင် [GIF] ကို နှိပ်ပါ။
- 3 ရိုက်ကူးထားသော ရေယာ၏ အရွယ်အစားနှင့် အနေအထားကို ချိန်ညှိပါ။

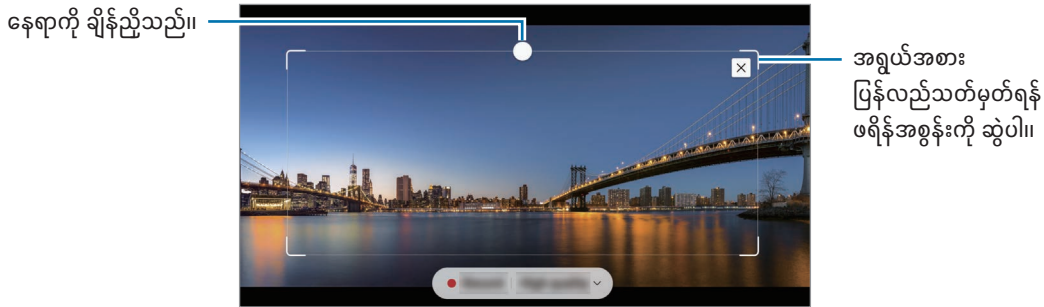

4 စတင်ရိုက်ယူရန် မှတ်တမ်းတင်ပါ ကို နှိပ်ပါ။



- ဗီဒီယိုတစ်ခု မရိုက်ယူမီ ဗီဒီယို ဖွင့်ထားကြောင်း သေချာအောင်လုပ်ပါ။
- ဗီဒီယို၏ ရေယာတစ်ခုအား သင် ရိုက်ယူနိုင်သော အများဆုံး ကြားချိန်ကို မျက်နှာပြင်ပေါ်တွင် ပြသလိမ့်မည်ဖြစ်သည်။
- ဗီဒီယိုမှ ရေယာတစ်ခုကို ရိုက်ယူနိုင်သောအခါ ၎င်း၏ အသံကု မှတ်တမ်းတင်လိမ့်မည် မဟုတ်ပေ။

5 ရိုက်ယူခြင်းကို ရပ်တန့်ရန် ရပ်ပါ ကို နှိပ်ပါ။

6 ရွေးချယ်ထားသည့် ရေယာနှင့်အတူ အသုံးပြုရန် ရွေးချယ်စရာတစ်ခုကို ရွေးချယ်သည်။

- ပင်တွဲပါ။ ။ရွေးချယ်ထားသည့် ရေယာကို မျက်နှာပြင်တွင် တွဲထားသည်။ **Samsung Notes** ကဲ့သို့ အခြားအက်ပ်များတွင် GIF ကို ထည့်သွင်းနိုင်သည်။ အခြားအက်ပ်များ၏ မျက်နှာပြင်ပေါ်သို့ GIF ကို ဖိဆွဲပါ။
- ကူးယူ။ ။ရွေးချယ်ထားသောရေယာကို သင့် Samsung အကောင့်ဝင်ထားသော အခြား device များ(သို့မဟုတ်)အခြားအက်ပ်သို့ ကော်ပီယူပြီး paste လုပ်ပါ။
- 🔄 ။ ။ရွေးချယ်ထားသော ရေယာပေါ်တွင် ရေးသည်(သို့မဟုတ်)ပုံဆွဲသည်။ ဖိုင်ကို မသိမ်းခင် ရလဒ်ကို စစ်ဆေးရန် 🎯 ကို နှိပ်ပါ။
- 🔄 ။ ။အခြားအရာများအား ရွေးချယ်ထားသော ရေယာကို မျှဝေသည်။
- ⏴ ။ ။ရွေးချယ်ထားသော ရေယာကို ပြခန်း ထဲတွင် သိမ်းဆည်းသည်။

ဖန်သားပြင် ရေးခြင်း

ရေးရန်(သို့မဟုတ်)၎င်းပေါ်တွင် ပုံဆွဲရန် စခရင်ရှော့ ရိုက်ယူသည်(သို့မဟုတ်)ရိုက်ယူထားသော ပုံမှ ဧရိယာတစ်ခုကို ဖြတ်သည်။

1 သင် ရိုက်ယူလိုသော အချက်အလက်ကို တွေ့သောအခါ မျက်နှာပြင်ကို မထိဘဲ ခိုင်းစေခြင်း panel ကို ဖွင့်ပြီး ဖန်သားပြင် ရေးခြင်း ကို နှိပ်ပါ။

လက်ရှိမျက်နှာပြင်သည် အလိုအလျောက် ရိုက်ယူခြင်း ခံလိုက်ရပြီး တည်းဖြတ်ခြင်း ကိရိယာဘားသည် ပေါ်လာမည်။

2 စခရင်ရှော့ပေါ်တွင် မှတ်တမ်းတစ်ခုကို ရေးသည်။

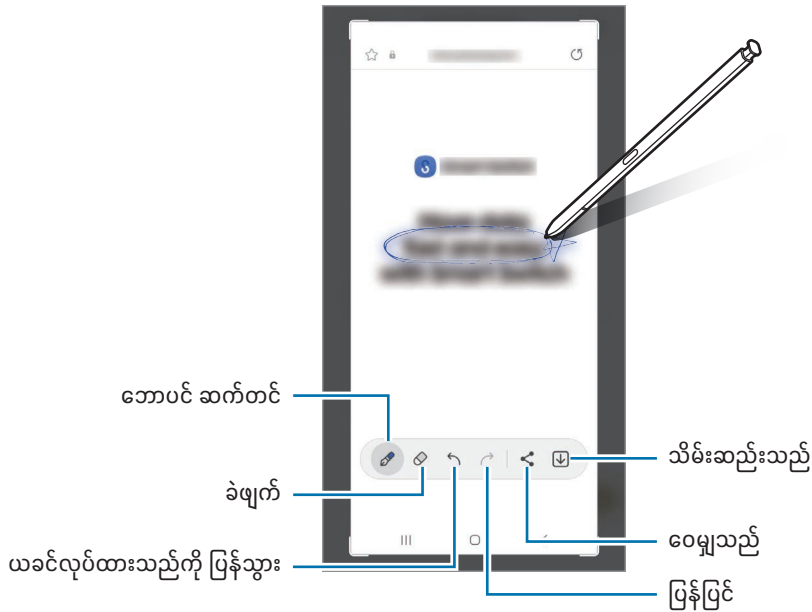

3 စခရင်ရှော့ကို သိမ်းဆည်းပါ(သို့မဟုတ်)မျှဝေပါ။

ရိုက်ကူးထားသော စခရင်ရှော့များကို ပြခန်း တွင် စစ်နိုင်သည်။

 အချို့အပ်စ်များကို အသုံးပြုနေစဉ်အတွင်း စခရင်ရှော့ကို ရိုက်ယူရန် မဖြစ်နိုင်ပေ။

Bixby Vision

S Pen ကို အကြောင်းအရာပေါ် ရစ်ဝဲသောအခါ အကြောင်းအရာကို မှတ်မိသိရှိပြီး ရရှိနိုင်သည့် ရှာဖွေရေး သင်္ကေတများ ပေါ်လာလိမ့်မည်။ ဆင်တူသော ရုပ်ပုံများကို ရှာဖွေရန်၊ စာသားကို ရှာဖွေပြီး ဘာသာပြန်ရန်နှင့် အခြားအရာများအတွက် လုပ်ဆောင်ချက်များကို အသုံးပြုပါ။ နောက်ထပ် သတင်းအချက်အလက်များအတွက် **Bixby Vision** ကို သွားပါ။

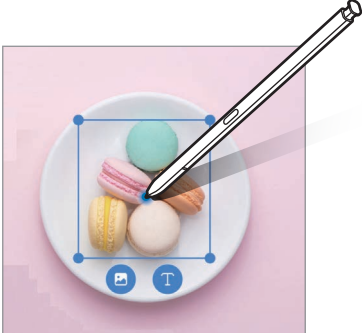

- 1 သက်ဆိုင်သော သတင်းအချက်အလက်ကို ရှာဖွေလိုသော ပုံရိပ်က(သို့မဟုတ်)စာသားကို ရွေးချယ်ထုတ်ယူလိုပါက မျက်နှာပြင်ကို မထိဘဲ ခိုင်းစေခြင်း panel ကို ဖွင့်ပြီး **Bixby Vision** ကို နှိပ်ပါ။
- 2 S Pen ကို သင် လိုချင်သော အကြောင်းအရာပေါ် ရစ်ဝဲပါ။ ရရှိနိုင်သည့် ရွေးချယ်စရာများ မျက်နှာပြင်ပေါ်တွင် ပေါ်လာသည့်အခါ သင်လိုချင်သည့် ရွေးချယ်စရာကို ရွေးချယ်ပါ။





ဘာသာပြန်ပါ

S Pen ကို သင် ဘာသာပြန်လိုသော စာသားပေါ် ရစ်ဝဲပါ။ စာသားတွင် ပါဝင်သော ယူနစ်များကို ပြောင်းလဲလိမ့်မည်။

- 1 သင် ဘာသာပြန်လိုသော စာသားကို တွေ့သောအခါ မျက်နှာပြင်ကို မထိဘဲ ခိုင်းစေခြင်း panel ကို ဖွင့်ပြီး ဘာသာပြန်ပါ ကို နှိပ်ပါ။
- 2 ဖန်သားပြင်ထိပ်ဘက်ရှိ ဘာသာပြန် panel ပေါ်တွင် ဘာသာစကားများကို ရွေးချယ်ပါ။
သင်သည် **၂**(သို့မဟုတ်) **၂** ကို နှိပ်ခြင်းဖြင့် စာလုံးများနှင့် စာကြောင်းများအကြားရှိ စာသားကို ပြောင်းလဲနိုင်သည်။

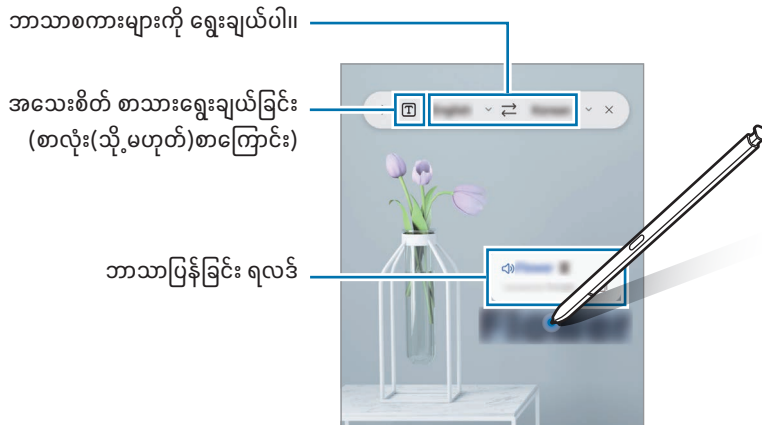
3 သင် ဘာသာပြန်လိုသော စာသား(သို့မဟုတ်)သင် ပြောင်းလဲလိုသော ယူနစ်ပေါ်တွင် S Pen ကို ရစ်ဝဲပါ။
 ဘာသာပြန်ဆိုထားသော စာသား ပေါ်လာလိမ့်မည်။ မူလစာသား အသံထွက်ကို နားထောင်ရန်  ကို နှိပ်ပါ။  သင်္ကေတသည် သင် ရွေးချယ်သော ဘာသာစကားပေါ်မူတည်၍ ပေါ်မလာသည်လည်း ဖြစ်နိုင်သည်။



-  ဤလုပ်ဆောင်ချက်ရပ်သည် ဘာသာစကားအချို့ကို မထောက်ပံ့ပါ။
- မြင်သာသောစာသား မျက်နှာပြင်ပေါ်တွင် ရှိသည့်အခါမှသာ ၎င်းလုပ်ဆောင်ချက်ကို ရရှိနိုင်သည်။

ပြက္ခဒိန်တွင် ရေးပါ

ပြက္ခဒိန် မျက်နှာပြင်ပေါ်တွင် စာရေးခြင်း(သို့မဟုတ်)ပုံဆွဲခြင်းဖြင့် သင့် အစီအစဉ်များကို ဖြည့်သွင်းပါ။
 မျက်နှာပြင်ကို မထိဘဲ ခိုင်းစေခြင်း panel ကို ဖွင့်ပါ။ ပြက္ခဒိန်တွင် ရေးပါ ကိုနှိပ်ပါ။ ထို့နောက် ပြက္ခဒိန်ပေါ်တွင် သင့် အစီအစဉ်များကို ဖြည့်သွင်းပါ။ သင်ပြီးဆုံးသည့်အခါ သိမ်းဆည်းပါ ကိုနှိပ်ပါ။ ၎င်းကို ပြင်ဆင်ရန်  ကိုနှိပ်ပါ။

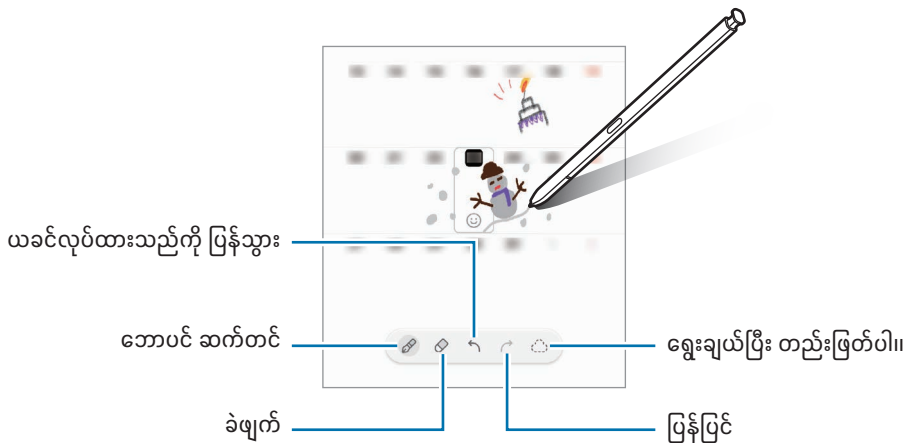

စာပို့ရန် S Pen

S Pen ဖြင့် သင် ရေးသမျှကို စာသားအဖြစ် ပြောင်းလဲပေးစေရန် device ကို သတ်မှတ်ထားနိုင်သည်။

1 သတ်မှတ်ချက်များ ကို ဖွင့်ပါ။ အဆင့်မြင့် လုပ်ဆောင်ချက်များ → S Pen → စာပို့ရန် S Pen ကို နှိပ်ပြီးနောက် ၎င်းကိုဖွင့်ရန် ခလုတ်ကို နှိပ်ပါ။

 S Pen ဖြင့် စာသားတည်းဖြတ်နည်းကို လေ့လာရန် တည်းဖြတ်နည်း ကို နှိပ်ပါ။

2 ရှာဖွေသည့်နေရာ(သို့မဟုတ်)လိပ်စာဘားကဲ့သို့ စာထည့်သည့်နေရာတွင် S Pen အသုံးပြုပြီး စာရေးပါ။ လက်ရေးကို စာသားအဖြစ်ပြောင်းလဲပေးလိမ့်မည်။

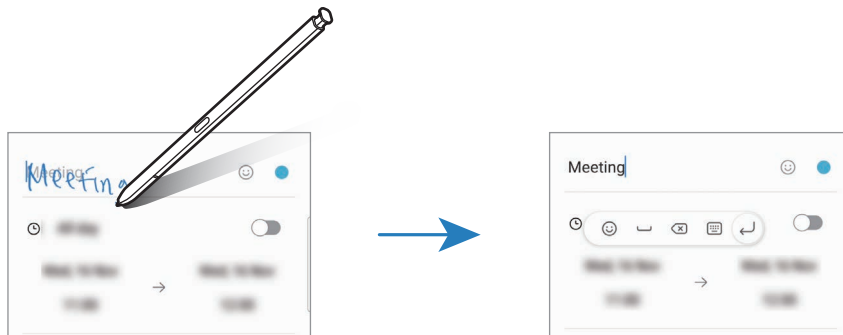

Air view

ပေါ့အပ် ဝင်းဒိုးတွင် အကြောင်းအရာကို အကြိုကြည့်ရှုရန်(သို့မဟုတ်)အချက်အလက်ကို ရယူရန် S Pen ကို မျက်နှာပြင်ပေါ်ရှိ အိုင်တမ်ပေါ်တွင် ရစ်ပဲပါ။

အချို့အပ်စ်များတွင် လှုပ်ရှားမှု ခလုတ်များကို ကြိုကြည့်ဝင်းဒိုးတွင် ပြသသည်။

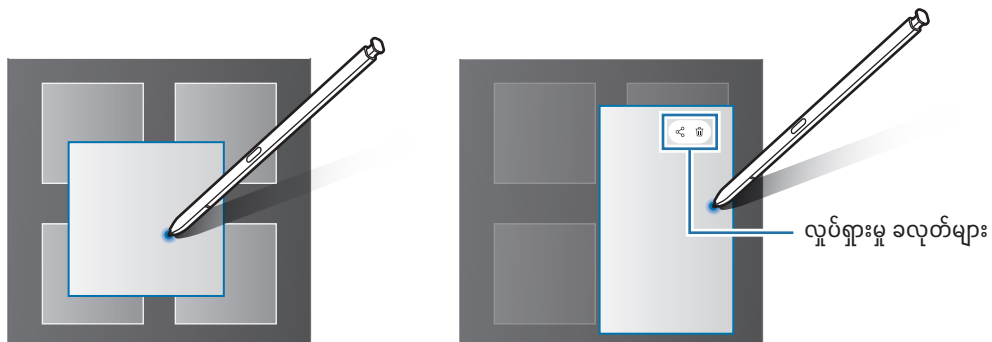

 ဒီလုပ်ဆောင်ချက် မပွင့်ပါက သတ်မှတ်ချက်များ ကို ဖွင့်ပါ။ အဆင့်မြင့် လုပ်ဆောင်ချက်များ → S Pen ကို နှိပ်ပါ။ ထို့နောက် Air view ကို နှိပ်ပြီး ၎င်းကို ဖွင့်ရန် ဖွင့်ပါ။

Pen ဖြင့်ရွေးချယ်ခြင်း

(အိုင်တမ်များကို S Pen ဖြင့် အမြန်ရွေးချယ်ခြင်း)

S Pen ခလုတ်ကို ဖိကိုင်ထားစဉ် အရာ(သို့မဟုတ်)စာသားအမျိုးမျိုးကို ရွေးချယ်ရန် S Pen ကို စာသား(သို့မဟုတ်)အရာစာရင်းများပေါ်သို့ ဆွဲချပါ။ သင်သည် ရွေးချယ်ထားသော အရာများ(သို့မဟုတ်)စာသားကို အခြားအပ်စ်သို့ ကူးယူပြီး paste လုပ်နိုင်သည် (သို့မဟုတ်)အခြားအရာများနှင့် ၎င်းတို့ကို မျှဝေနိုင်သည်။

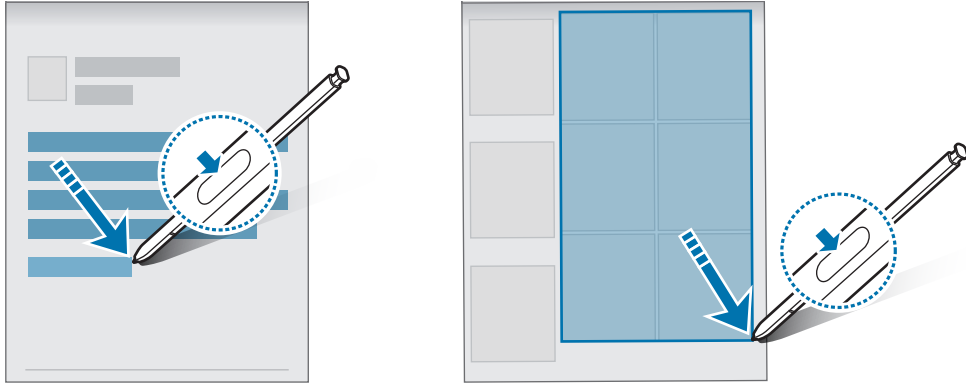



ဖန်သားပြင်ပိတ် မိမိုများ

သင်သည် မျက်နှာပြင်ကို မဖွင့်ဘဲနှင့် ၎င်းပေါ်တွင် ရေးခြင်းဖြင့် မှတ်တမ်းများကို ဖန်တီးနိုင်သည်။

မျက်နှာပြင် ပိတ်နေသည့်အခါ S Pen ကို ဖြုတ်ပါ(သို့မဟုတ်)S Pen ခလုတ်ကို နှိပ်ပြီး ဖိထားစဉ် မျက်နှာပြင်ကို နှစ်ချက်နှိပ်ပါ။

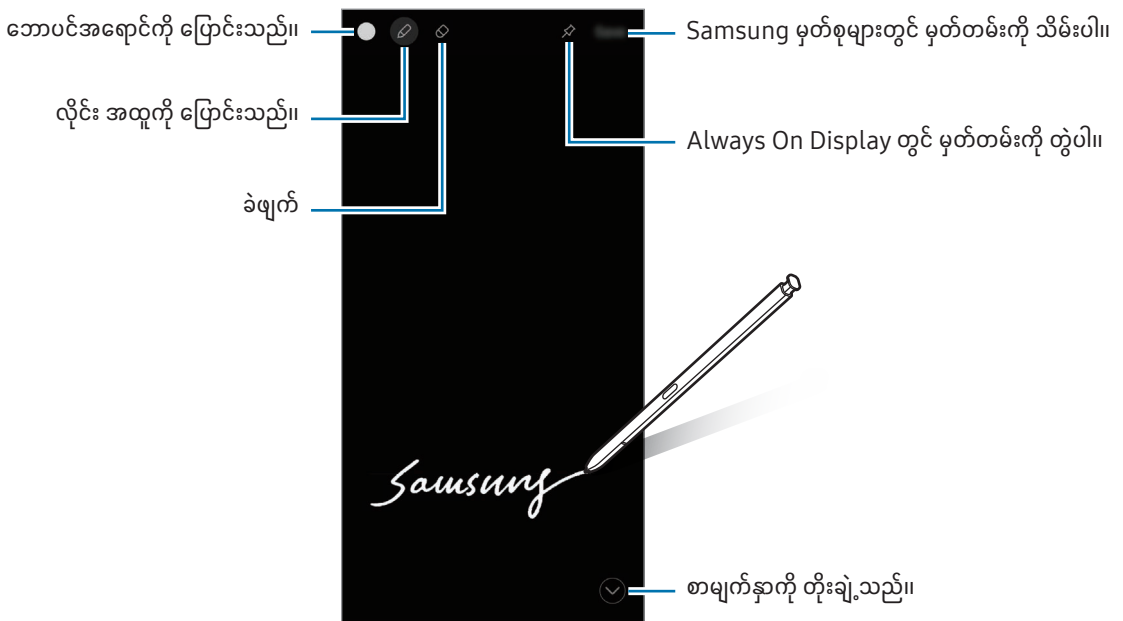
မှတ်စုတစ်ခုကို ရေးပြီးနောက် S Pen ကို အပေါက်ထဲသို့ ပြန်ထည့်ပါက(သို့မဟုတ်)သိမ်းပါ ကို နှိပ်ပါက မှတ်စုကို **Samsung Notes** တွင် သိမ်းဆည်းသွားလိမ့်မည်။





 ဤလုပ်ဆောင်ချက် မပွင့်လာပါက သတ်မှတ်ချက်များ ကို ဖွင့်ပါ။ အဆင့်မြင့် လုပ်ဆောင်ချက်များ → S Pen ကို နှိပ်ပါ။ ထို့နောက် ၎င်းကို ဖွင့်ရန် ဖန်သားပြင်ပိတ် မိမိုများ ခလုတ်ကို နှိပ်ပါ။

Always On Display တွင် မှတ်တမ်းတစ်ခုကို တွဲထားခြင်း

Always On Display တွင် မျက်နှာပြင်ပိတ်ထားသည့် မှတ်တမ်းကို တွဲထားရန်  ကို နှိပ်ပါ။ တွဲထားသောမှတ်တမ်းကို အခု သိမ်းဆည်းလိမ့်မည် မဟုတ်ပေ။

တွဲထားသော မှတ်တမ်းကို တည်းဖြတ်ရန်  ကို နှိပ်ပါ။ Always On Display တွင် တည်းဖြတ်ထားသော မှတ်တမ်းကို တဖန်တွဲပါက မူရင်းမှတ်တမ်းကို Samsung Notes တွင် သိမ်းဆည်းလိမ့်မည်။

တွဲထားသော မှတ်တမ်းကို ချို့သိမ်းရန်  ကို နှိပ်ပါ။ မှတ်တမ်းကို Always On Display တွင်  သင်္ကေတအဖြစ် ပြသလိမ့်မည်။ မှတ်တမ်းကို ပြန်စစ်ဆေးရန်  ကို နှစ်ချက်နှိပ်ပါ။

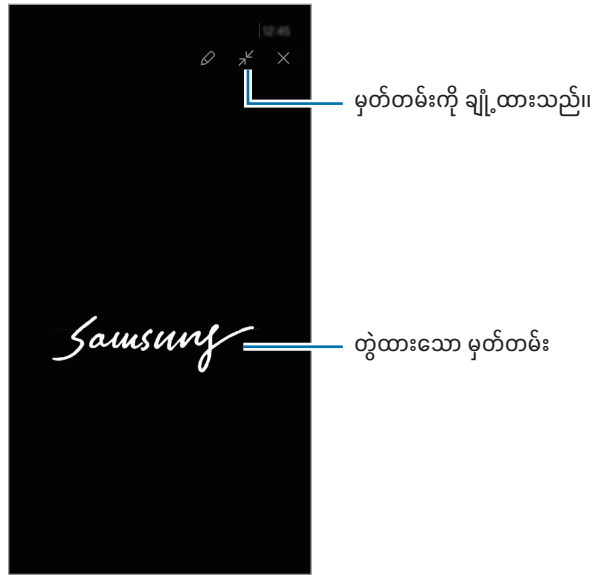

 မှတ်တမ်းဖွင့်ပြီးနောက် မည်သည့်လှုပ်ရှားမှုများကိုမျှ မဆောင်ရွက်ပါက မှတ်တမ်းအား အလိုအလျောက် ချို့သိမ်းလိမ့်မည်။

S Pen ကို အသုံးပြုပြီး မျက်နှာပြင်ကို လော့ပိတ်ခြင်း

S Pen နှင့် ချိတ်ဆက်ထားစဉ် မျက်နှာပြင်ကို လော့ချထားပါက S Pen ခလုတ်ကို နှိပ်ခြင်းအားဖြင့် မျက်နှာပြင်ကို လော့ဖွင့်နိုင်ပါသည်။

1 သတ်မှတ်ချက်များ ကို ဖွင့်ပြီး အဆင့်မြင့် လုပ်ဆောင်ချက်များ → S Pen → နောက်ထပ် S Pen သတ်မှတ်ချက်များ ကို နှိပ်ပါ။

2 ၎င်းကိုဖွင့်ရန် S Pen လော့ခံဖွင့် ခလုတ်ကို နှိပ်ပါ။

ယခုအခါ S Pen ခလုတ်ကို နှိပ်ခြင်းအားဖြင့် မျက်နှာပြင်ကို သင် လော့ဖွင့်နိုင်ပါသည်။



-  မျက်နှာပြင်လော့ချခြင်းနည်းလမ်းကို သတ်မှတ်သောအခါမှသာ S Pen လော့ခံဖွင့် လုပ်ဆောင်ချက်ကို ရရှိနိုင်ပါသည်။
- ဤလုပ်ဆောင်ချက်ကို အသုံးပြုရန် S Pen ကို သင့် device နှင့် ချိတ်ဆက်မှုရမည်။

ဖုန်း

မိတ်ဆက်

အသံနှင့် ဗီဒီယို ခေါ်ဆိုမှုများ ပြုလုပ်ပါ(သို့မဟုတ်)ဖြေကြားပါ။

ဖုန်းခေါ်ခြင်း

- 1 ဖုန်း အက်ပ်ကို ဖွင့်ပြီး ခလုတ်ခုံ ကို နှိပ်ပါ။
- 2 ဖုန်းနံပါတ်ကို ရိုက်ထည့်ပါ။
- 3 အသံဖြင့် ခေါ်ဆိုမှု ပြုလုပ်ရန်  ကို နှိပ်ပါ(သို့မဟုတ်)ဗီဒီယို ခေါ်ဆိုမှု ပြုလုပ်ရန်  (သို့မဟုတ်)  ကို နှိပ်ပါ။

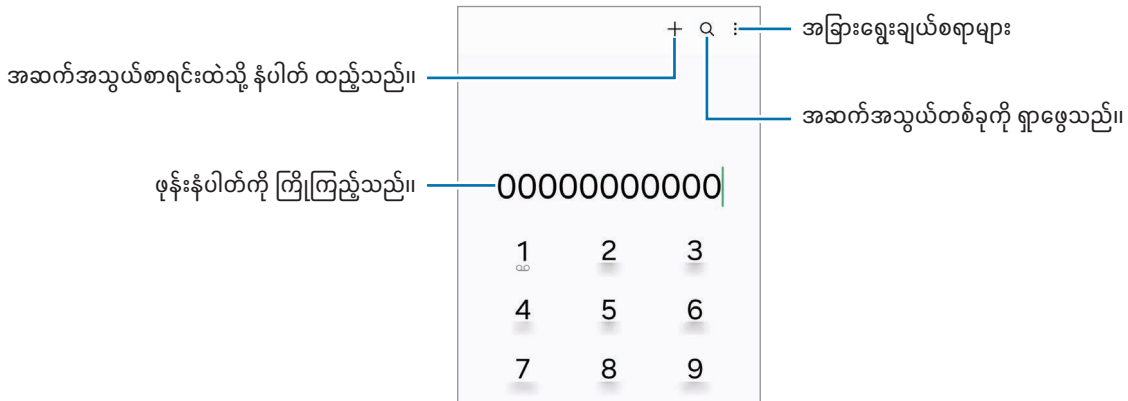

ဖုန်းခေါ်ဆိုမှု မှတ်တမ်းများ(သို့မဟုတ်)အဆက်အသွယ်များ စာရင်းထဲမှ ဖုန်းခေါ်ခြင်း

ဖုန်း အက်ပ်ကို ဖွင့်ပါ။ မကြာမီက(သို့မဟုတ်)အဆက်အသွယ်များ ကို နှိပ်ပါ။ ထို့နောက် ဖုန်းခေါ်ဆိုမှု ပြုလုပ်ရန် ဖုန်းနံပါတ်တစ်ခု (သို့မဟုတ်)အဆက်အသွယ်တစ်ခုပေါ်တွင် ညာဘက်သို့ ပွတ်ဆွဲပါ။

အဆိုပါ လုပ်ဆောင်ချက်ကို ပိတ်ထားပါက  → သတ်မှတ်ချက်များ → အခြား ဖုန်းခေါ်ဆိုမှု သတ်မှတ်ချက်များ ကို နှိပ်ပါ။ ထို့နောက် ဖုန်းခေါ်ရန် (သို့) စာပို့ရန် ပွတ်ဆွဲပါ ကို ဖွင့်ရန်အတွက် ၎င်းခလုတ်ကို နှိပ်ပါ။

အမြန်ခေါ်ဆိုမှုကို အသုံးပြုခြင်း

အမြန်ဖုန်းခေါ်ဆိုရန် နံပါတ်တစ်ခုကို သတ်မှတ်ရန် ဖုန်း အက်ပ်ကို ဖွင့်ပါ။ ခလုတ်ခုံ →  → အမြန်ခေါ်ဆိုမှု နံပါတ်များ ကို နှိပ်ပါ။ အမြန်ခေါ်ဆိုရန် နံပါတ်တစ်ခုကို ရွေးချယ်ပါ။ ထို့နောက် ဖုန်းနံပါတ်တစ်ခုကို ထည့်ပါ။

ခေါ်ဆိုမှုတစ်ခုပြုလုပ်ရန် ကီးပတ်ပေါ်တွင် အမြန်ခေါ်ဆိုရန် နံပါတ်ကို ထိပြီး ဖိထားပါ။ အမြန်ခေါ်ဆိုရန် နံပါတ် ၁၀ လုံးနှင့် အထက်အတွက် နံပါတ်၏ ပထမဆုံးအလုံးကို နှိပ်ပါ။ ထို့နောက် နောက်ဆုံးအလုံးကို ထိပြီး ဖိထားပါ။

ဥပမာအားဖြင့် သင်သည် နံပါတ် 123 ကို အမြန်ခေါ်ဆိုရန် နံပါတ်အဖြစ် သတ်မှတ်လျှင် 1 ကို နှိပ်ပြီး 2 ကို နှိပ်ပါ။ ထို့နောက် 3 ကို ထိပြီး ဖိထားပါ။

နိုင်ငံတကာ ဖုန်းခေါ်ဆိုမှု ပြုလုပ်ခြင်း

- 1 ဖုန်း အက်ပ်ကို ဖွင့်ပြီး ခလုတ်ခုံ ကို နှိပ်ပါ။
- 2 + သင်္ကေတ ပေါ်လာသည်အထိ 0 ကို ထိပြီး ဖိထားပါ။
- 3 နိုင်ငံကုတ်၊ ဧရိယာကုတ်နှင့် ဖုန်းနံပါတ်ကို ရိုက်ထည့်ပါ။ ထို့နောက်  ကို နှိပ်ပါ။

ခေါ်ဆိုမှုများကို လက်ခံရရှိခြင်း



ခေါ်ဆိုမှုများကို ဖြေကြားခြင်း

ခေါ်ဆိုမှုတစ်ခု ဝင်လာသောအခါ  ကို စက်ဝိုင်းအပြင်ဘက်သို့ ဆွဲချပါ။

ဖုန်းခေါ်ဆိုမှုတစ်ခုကို ပယ်ဖျက်ခြင်း

ခေါ်ဆိုမှုတစ်ခု ဝင်လာသောအခါ  ကို စက်ဝိုင်းအပြင်ဘက်သို့ ဆွဲချပါ။

အဝင်ခေါ်ဆိုမှုတစ်ခုကို ပယ်ဖျက်သောအခါ စာတို ပေးပို့ရန် မက်ဆေ့ချ်ပေးပို့ပါ ဘားကို အပေါ်သို့ ဆွဲပြီး ပေးပို့လိုသော စာတိုကို ရွေးချယ်ပါ။

ငြင်းပယ်မှု စာတို အမျိုးမျိုးကို ဖန်တီးရန် ဖုန်း အက်ပ်ကို ဖွင့်ပါ။  → သတ်မှတ်ချက်များ → အမြန်ငြင်းပယ်မှု မက်ဆေ့ချ်များ ကို နှိပ်ပြီး စာတိုတစ်စောင်ကို ရိုက်ပါ။ ထို့နောက်  ကို နှိပ်ပါ။

ဖုန်းနံပါတ်ကို ဘလော့ခြင်း







သင်၏ ဘလော့စာရင်းတွင် ပေါင်းထည့်ထားသော အသေးစိတ်နံပါတ်များမှ ခေါ်ဆိုမှုများကို ဘလော့သည်။

ဖုန်း အက်ပ်ကို ဖွင့်ပါ။  → သတ်မှတ်ချက်များ → နံပါတ်များ ပိတ်ဆီးပါ ကို နှိပ်ပါ။ ထို့နောက် ဘလော့ထားသော နံပါတ်များ စာရင်းထဲတွင် သိမ်းဆည်းရန် အဆက်အသွယ်များ(သို့မဟုတ်)ဖုန်းနံပါတ်ကို ရွေးပါ။

ဘလော့ထားသော နံပါတ်များသည် သင့်ကို ဆက်သွယ်ရန် ကြိုးစားလာသောအခါ သင်သည် အကြောင်းကြားချက်များ ရရှိမည် မဟုတ်ပေ။ ခေါ်ဆိုမှုများသည် ခေါ်ဆိုမှုမှတ်တမ်းသို့ ဝင်သွားလိမ့်မည်။

 သင်သည် ၎င်းတို့၏ ခေါ်ဆိုသူ ID ကို မပြသထားသော လူများ၏ အဝင်ခေါ်ဆိုမှုများကိုလည်း ဘလော့နိုင်သည်။ လုပ်ဆောင်ချက်ကို ဖွင့်ရန် မသိသော နံပါတ်များမှ ဖုန်းခေါ်ဆိုမှုများကို ပိတ်ပင်ပါ ခလုတ်ကို နှိပ်ပါ။

ခေါ်ဆိုနေစဉ် ရွေးချယ်စရာများ

- ဖုန်းခေါ်ဆိုမှု အကူ → စာပို့ရင်း ဖုန်းပြောဆိုမှု။ ။အခြားသူများကို စာသားမှတစ်ဆင့် ဆက်သွယ်ပါ။ နောက်ထပ် သတင်းအချက်အလက်များအတွက် စာပို့ရင်း ဖုန်းပြောဆိုမှု ကို သွားပါ။
 - ဖုန်းခေါ်ဆိုမှု အကူ → တိုက်ရိုက်ဘာသာပြန်။ ။အသံကောလ်များအတွင်း အချိန်နဲ့တပြေးညီ ဘာသာပြန်ကို သင်ရွေးချယ်ထားသည့် ဘာသာစကားဖြင့် ရယူပါ။ ဤလုပ်ဆောင်ချက်ကို ရယူရန် ဖုန်း အက်ပ်ကို ဖွင့်ပါ။  → သတ်မှတ်ချက်များ → တိုက်ရိုက်ဘာသာပြန် ကို နှိပ်ပါ။ ထို့နောက် ၎င်းကိုဖွင့်ရန် ခလုတ်ကို နှိပ်ပါ။ နောက်ထပ် သတင်းအချက်အလက်များအတွက် တိုက်ရိုက်ဘာသာပြန် ကို သွားပါ။
 - ဖုန်းခေါ်ဆိုမှု ထည့်ပါ။ ။ဒုတိယခေါ်ဆိုမှုကို လုပ်ဆောင်သည်။ ပထမဆုံး ခေါ်ဆိုမှုကို စောင့်ဆိုင်းခိုင်းထားမည်။ သင် ဒုတိယ ခေါ်ဆိုမှု အဆုံးသတ်သောအခါ ပထမ ခေါ်ဆိုမှုကို ပြန်စမည်။
 - ဖုန်းကိုင်ထားပါ။ ။ဖုန်းခေါ်ဆိုမှုတစ်ခုကို ဆိုင်းငံ့ထားသည်။
 - ဗီဒီယို ဖုန်းခေါ်ဆိုမှု။ ။ဗီဒီယိုကောလ်သို့ ပြောင်းလဲပါ။
 - ဘလူးတုတ်စ်။ ။Bluetooth နားကြပ်ကို device နှင့် ချိတ်ဆက်ထားလျှင် ၎င်းကို ဖွင့်သည်။
 - စပီကာ။ ။စပီကာဖုန်းကို ပိတ်ပါ(သို့မဟုတ်)ဖွင့်ပါ။ စပီကာဖုန်းကို အသုံးပြုသောအခါ သင့် နားမှ ဝေးရာတွင် device ကို ထားပါ။
 - အသံတိတ်။ ။မိုက်ခရိုဖုန်းကို ပိတ်သည်။ သို့မှသာ အခြားသူများ သင့်အသံကို မကြားနိုင်မည်ဖြစ်သည်။
 - ကီးပတ်/ဂုတ်ပါ။ ။ကီးပတ်ကို ဖွင့်သည်(သို့မဟုတ်)ပိတ်သည်။
 -  ။ ။လက်ရှိခေါ်ဆိုမှုကို အဆုံးသတ်သည်။
 -  ။ ။ဗီဒီယိုကောလ်အတွင်း အသံခေါ်ဆိုမှုသို့ ပြောင်းလဲပါ။
 -  ။ ။ဗီဒီယိုကောလ်အတွင်း လူများကို မှတ်မိပြီး ခြေရာခံခြင်းဖြင့် ရိုက်သည့်ထောင့်နှင့် ဇူးမ်ကို ပြောင်းလဲသွားစေရန် device ကို သတ်မှတ်ပါ။
 -  ။ ။ဗီဒီယိုကောလ်အတွင်း မျက်နှာပြင်ကို သော့ခတ်ပါ။
 - အထူးပြုလုပ်ချက်များ။ ။ဗီဒီယိုကောလ်အတွင်း အထူးပြုလုပ်ချက်အမျိုးမျိုးကို အသုံးပြုပါ။
 -  ။ ။ဗီဒီယိုကောလ်အတွင်း မျက်နှာပြင် အချိုးအစားကို ပြောင်းလဲပါ။
 - ကင်မရာ။ ။ဗီဒီယို ခေါ်ဆိုမှုအတွင်း ကင်မရာကို ပိတ်ပါ။ သို့မှသာ အခြားသူမှ သင့်ကို မမြင်နိုင်မည်ဖြစ်သည်။
 - ပြောင်းပါ။ ။ဗီဒီယိုခေါ်ဆိုမှုအတွင်း အရှေ့နှင့် အနောက်ကင်မရာများအကြား ပြောင်းလဲပါ။
-  ဆင်းကတ်ကုမ္ပဏီ(သို့မဟုတ်)မော်ဒယ်အပေါ် မူတည်၍ အချို့လုပ်ဆောင်ချက်များကို ရရှိနိုင်မည် မဟုတ်ပေ။

ဖုန်းခေါ်ဆိုမှု အကူ

စာပို့ရင်း ဖုန်းပြောဆိုမှု

အခြားပါတီကို စာသားမှတစ်ဆင့် ဆက်သွယ်ပါ။

အသံကောလ် ပြုလုပ်သောအခါ(သို့မဟုတ်)ရရှိသောအခါ ဖုန်းခေါ်ဆိုမှု အကူ → စာပို့ရင်း ဖုန်းပြောဆိုမှု ကို နှိပ်ပါ။

ကောလ် ချိတ်ဆက်သွားသောအခါ အသံဖြင့် နှုတ်ခွန်းဆက်ခြင်းကို အခြားသူသို့ အလိုအလျောက် ပေးပို့သွားပြီး အခြားသူပြောဆိုသမျှကို သင့်ဖုန်းသားပြင်တွင် စာသားအဖြစ် ဖော်ပြပါသည်။

အမြန်တုံ့ပြန်မှုစာရင်းမှ တုံ့ပြန်မှုတစ်ခုကို ရွေးချယ်လျှင်(သို့မဟုတ်)စာသားကို ရိုက်ထည့်လျှင် ၎င်းကို အသံမှတစ်ဆင့် အခြားသူထံသို့ ပေးပို့သွားပါမည်။

အသံကောလ်သို့ ပြောင်းရန် ကောလ်ဖုန်းသားပြင်တွင် ညာဘက်သို့ ပွတ်ဆွဲပြီး အသံ ခေါ်ဆိုမှုသို့ ပြောင်းရန် ကို နှိပ်ပါ။

သတ်မှတ်ချက်များကို ပြောင်းလဲရန် ဖုန်း အက်ပ်ကို ဖွင့်ပြီး ➤ → သတ်မှတ်ချက်များ → စာသား ခေါ်ဆိုမှု ကို နှိပ်ပါ။

တိုက်ရိုက်ဘာသာပြန်

အသံကောလ်များအတွင်း အချိန်နဲ့တပြေးညီ ဘာသာပြန်ကို သင်ရွေးချယ်ထားသည့် ဘာသာစကားဖြင့် ရယူပါ။ ဤလုပ်ဆောင်ချက်ကို ရယူရန် ဖုန်း အက်ပ်ကို ဖွင့်ပါ။ ➤ → သတ်မှတ်ချက်များ → တိုက်ရိုက်ဘာသာပြန် ကို နှိပ်ပါ။ ထို့နောက် ၎င်းကိုဖွင့်ရန် ခလုတ်ကို နှိပ်ပါ။

အသံကောလ် ပြုလုပ်သောအခါ(သို့မဟုတ်)ရရှိသောအခါ ဖုန်းခေါ်ဆိုမှု အကူ → တိုက်ရိုက်ဘာသာပြန် ကို နှိပ်ပါ။ ဖုန်းသားပြင်ထိပ်ဘက်ရှိ ဘာသာပြန် panel ပေါ်တွင် ဘာသာစကားများကို ရွေးချယ်ပါ။

ဘာသာပြန်ခြင်းကို ရပ်ရန် ကောလ်ဖုန်းသားပြင်တွင် ညာဘက်သို့ ပွတ်ဆွဲပြီး ဘာသာပြန်ခြင်းကို ရပ်တန့်ပါ ကို နှိပ်ပါ။

ထပ်ဆောင်းသတ်မှတ်ချက်များကို ပြောင်းလဲရန် ဖုန်း အက်ပ်ကို ဖွင့်ပြီး ➤ → သတ်မှတ်ချက်များ → တိုက်ရိုက်ဘာသာပြန် ကို နှိပ်ပါ။

အဆက်အသွယ်များ

မိတ်ဆက်

Device တွင် အဆက်အသွယ်များကို ဖန်တီးပါ(သို့မဟုတ်)စီမံခန့်ခွဲပါ။

အဆက်အသွယ်များ ပေါင်းထည့်ခြင်း

အဆက်အသွယ်အသစ်တစ်ခုကို ဖန်တီးခြင်း

- 1 အဆက်အသွယ်များ အကိတ်ကို ဖွင့်ပြီး **+** ကို နှိပ်ပါ။
- 2 သို့လျှောက်ခန်းနေရာတစ်ခုကို ရွေးချယ်သည်။
- 3 အဆက်အသွယ်များ အချက်အလက်ကို ရှိကတည်းပြီး သိမ်းဆည်းပါ ကို နှိပ်ပါ။

အဆက်အသွယ်များကို တင်ပို့ခြင်း

အခြားသို့လျှောက်ခန်းများမှ သင်၏ device သို့ အဆက်အသွယ်များကို တင်ပို့ခြင်းဖြင့် ပေါင်းထည့်ပါ။

- 1 အဆက်အသွယ်များ အကိတ်ကို ဖွင့်ပြီး **≡** → အဆက်အသွယ်များကို စီမံပါ → အဆက်အသွယ်များ တင်သွင်းပါ ကို နှိပ်ပါ။
- 2 အဆက်အသွယ်များ တင်သွင်းရန် မျက်နှာပြင်ပေါ်ရှိ လမ်းညွှန်ချက်များကို လိုက်နာပါ။

သင့်ဝက်ဘ်အကောင့်များဖြင့် အဆက်အသွယ်များကို ချိန်ကိုက်လှုပ်ရှားခြင်း



သင်၏ Samsung အကောင့်ကဲ့သို့ သင့်ဝက်ဘ်အကောင့်များတွင် သိမ်းထားသော အွန်လိုင်းအဆက်အသွယ်များနှင့်အတူ သင့် device ၏ အဆက်အသွယ်များကို ချိန်ကိုက်လှုပ်ရှားပါ။



- 1 သတ်မှတ်ချက်များ ကို စတင်ပါ။ အကောင့်များနှင့် အရန်သိမ်းခြင်း → အကောင့်များ စီမံပါ ကို နှိပ်ပြီး ချိန်ကိုက်လှုပ်ရှားရမည့် အကောင့်ကို ရွေးချယ်ပါ။
- 2 အကောင့် ဆင့်ခံလုပ်ပါ ကို နှိပ်ပြီး ၎င်းကိုဖွင့်ရန် အဆက်အသွယ်များ ခလုတ်ကို နှိပ်ပါ။

အဆက်အသွယ်များကို ရှာဖွေခြင်း

အဆက်အသွယ်များ အကိတ်ကို ဖွင့်ပါ။ အဆက်အသွယ်များ စာရင်း၏ ထိပ်ဘက်ရှိ **Q** ကိုနှိပ်ပြီး ရှာဖွေရန်စံနှုန်းကို ရှိကတည်းပါ။

အဆက်အသွယ်နိပါတ်ကို နှိပ်ပါ။ ထို့နောက် အောက်ပါလှုပ်ရှားမှုများထဲမှ တစ်ခုကို လုပ်ဆောင်ပါ။

-  ။ ။အသံဖြင့် ဖုန်းခေါ်ဆိုမှု ပြုလုပ်ပါ။
-  ။ ။စာတိုတစ်စောင်ကို ရေးသည်။

-  /  ။ ။ဗီဒီယို ခေါ်ဆိုမှုကို ပြုလုပ်သည်။
-  ။ ။အီးမေးလ်တစ်စောင်ကို ရေးသည်။

အဆက်အသွယ်များကို ဖျက်ခြင်း

- 1 အဆက်အသွယ်များ အကပ်ကို ဖွင့်ပြီး  → တည်းဖြတ်ပါ ကို နှိပ်ပါ။
- 2 အဆက်အသွယ်များကို ရွေးချယ်ပြီး ဖျက်ပစ်ပါ ကို နှိပ်ပါ။

အဆက်အသွယ်များကို တစ်ခုပြီးမှ တစ်ခုဖျက်ရန် အဆက်အသွယ်များ စာရင်းမှ အဆက်အသွယ်တစ်ခုကို နှိပ်ပြီး နောက်ထပ် → ဖျက်ပစ်ပါ ကို နှိပ်ပါ။

အဆက်အသွယ်များကို ဝေမျှခြင်း

သင်သည် ဝေမျှရေးရွေးချယ်စရာအမျိုးမျိုးကို အသုံးပြုခြင်းဖြင့် အခြားသူများနှင့် အဆက်အသွယ်များကို ဝေမျှနိုင်သည်။

- 1 အဆက်အသွယ်များ အကပ်ကို ဖွင့်ပြီး  → တည်းဖြတ်ပါ ကို နှိပ်ပါ။
- 2 အဆက်အသွယ်များကို ရွေးချယ်ပြီး မျှဝေပါ ကို နှိပ်ပါ။
- 3 ဝေမျှရေး နည်းလမ်းကို ရွေးချယ်ပါ။

အုပ်စုများ ဖွဲ့ခြင်း

မိသားစု(သို့မဟုတ်)သူငယ်ချင်းများကဲ့သို့ အုပ်စုများ ပေါင်းထည့်နိုင်ပြီး အဆက်အသွယ်များကို စီမံခန့်ခွဲနိုင်သည်။

- 1 အဆက်အသွယ်များ အကပ်ကို ဖွင့်ပြီး  → အုပ်စုများ → အဖွဲ့ဖန်တီးပါ ကို နှိပ်ပါ။
- 2 အုပ်စုဖွဲ့ခြင်း ပြီးမြောက်စေရန် မျက်နှာပြင်ပေါ်မှ ညွှန်ကြားချက်များကို လိုက်နာပါ။

တူညီသော အဆက်အသွယ်များကို ပေါင်းခြင်း

သင့်အဆက်အသွယ်များစာရင်းတွင် တူညီသော အဆက်အသွယ်များ ပါနေပါက သင့်အဆက်အသွယ်များစာရင်းကို ကျစ်လစ်လွယ်လွယ်ကူစေရန် ၎င်းတို့ကို တစ်ခုထဲသို့ ပေါင်းပါ။

- 1 အဆက်အသွယ်များ အကပ်ကို ဖွင့်ပြီး  → အဆက်အသွယ်များကို စီမံပါ → အဆက်အသွယ်များ ပေါင်းစပ်ပါ ကို နှိပ်ပါ။
- 2 ထို့နောက် အဆက်အသွယ်များကို မှတ်ပြီး ပေါင်းစပ်ပါ ကို နှိပ်ပါ။



မက်ဆေ့ချ်များ

မိတ်ဆက်

စကားစမြည်ပြောဆိုခြင်းဖြင့် စာတိုများကို ပေးပို့ပြီး စစ်ဆေးပါ။

သင်သည် roaming လုပ်သည့်အခါ စာတိုများ ပေးပို့ခြင်း(သို့မဟုတ်)ရရှိခြင်းအတွက် အပိုဆောင်းငွေ ပေးကောင်းပေးရမည်ဖြစ်သည်။

စာတိုကို ပေးပို့ခြင်း

- 1 မက်ဆေ့ချ်များ အက်ပ်ကို ဖွင့်ပြီး  ကို နှိပ်ပါ။
- 2 လက်ခံရရှိသူများကို ပေါင်းထည့်ပြီး စာတိုတစ်စောင်ကို ရိုက်ပါ။
အသံမက်ဆေ့ချ်ကို ဖမ်းယူပြီး ပေးပို့ရန်  ကို ထိပြီး ဖိထားပါ။ ထို့နောက် သင့်မက်ဆေ့ချ်ကို ပြောပါ။ မက်ဆေ့ချ် စာသားထည့်သွင်းသည့် နေရာသည် ဘာမှမရှိဘဲ လွတ်နေမှသာလျှင် မှတ်တမ်းတင်သည့် ခလုတ်ပုံ ပေါ်နေမည်ဖြစ်သည်။
- 3 စာတို ပေးပို့ရန်  ကို နှိပ်ပါ။

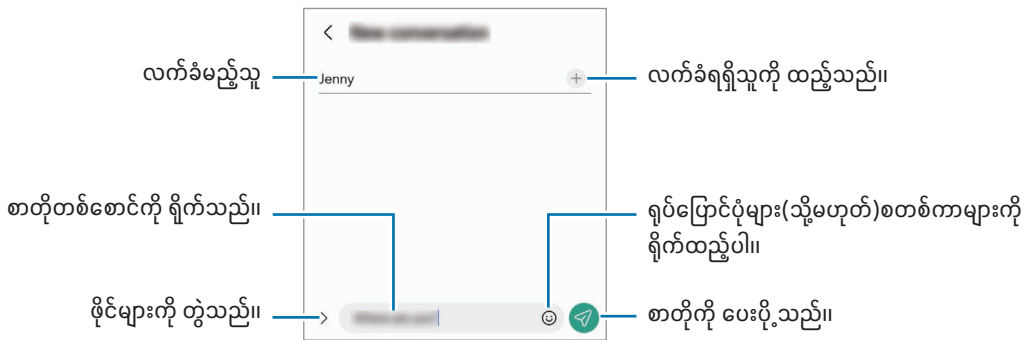

မက်ဆေ့ချ်များကို စစ်ခြင်း

- 1 မက်ဆေ့ချ်များ အက်ပ်ကို ဖွင့်ပြီး စကားပြောဆိုခြင်းများ ကို နှိပ်ပါ။
- 2 စာတိုများစာရင်းကို ဖွင့်ပြီး ဖုန်းအဆက်အသွယ်တစ်ခု(သို့မဟုတ်)ဖုန်းနံပါတ်တစ်ခုကို ရွေးချယ်ပါ။
 - မက်ဆေ့ချ်ကို အကြောင်းပြန်ရန် မက်ဆေ့ချ် စာသားထည့်သွင်းသည့် နေရာကို နှိပ်ပါ။ မက်ဆေ့ချ် ရိုက်ထည့်ပါ။ ထို့နောက်  ကို နှိပ်ပါ။
 - ဖောင့်အရွယ်အစားကို ချိန်ညှိရန် စကရင်ပေါ်တွင် လက်နှစ်ချောင်းကို ဆွဲဆန့်ပါ(သို့မဟုတ်)ပူးကပ်ပါ။

မက်ဆေ့ချ်များကို အမျိုးအစားခွဲစိခြင်း

မက်ဆေ့ချ်များကို အမျိုးအစားအလိုက် စီနိုင်သည်။

မက်ဆေ့ချ်များ အက်ပ်ကို ဖွင့်ပြီး စကားပြောဆိုခြင်းများ → + ကို နှိပ်ပါ။

အမျိုးအစား ရွေးချယ်စရာ မပေါ်ပါက ☰ → သတ်မှတ်ချက်များ ကို နှိပ်ပြီး စကားပြောဆိုမှု အမျိုးအစားများ ကို ဖွင့်ရန် ခလုတ်ကို နှိပ်ပါ။

စာတိုများကို ဖျက်ခြင်း

ဖျက်ရန် စာတိုကို ထိပြီး ဖိထားပါ။ ထို့နောက် ဖျက်ပစ်ပါ ကို နှိပ်ပါ။

စာတိုဆက်တင်ကို ပြောင်းလဲခြင်း

မက်ဆေ့ချ်များ အက်ပ်ကို ဖွင့်ပြီး ☰ → သတ်မှတ်ချက်များ ကို နှိပ်ပါ။ မလိုချင်သည့် မက်ဆေ့ချ်များကို ပိတ်ခြင်း၊ အကြောင်းကြားချက် ဆက်တင်ကို ပြောင်းလဲခြင်းနှင့် အခြားအရာများကို လုပ်နိုင်သည်။

ကင်မရာ

မိတ်ဆက်

အမျိုးမျိုးသော ပုံစံများနှင့် သတ်မှတ်ချက်များကို အသုံးပြု၍ ဓာတ်ပုံရိုက်ခြင်းနှင့် ဗီဒီယို မှတ်တမ်းတင်ခြင်းကို လုပ်ဆောင်ပါ။

ကင်မရာကျင့်ဝတ်များ

- ခွင့်ပြုချက် မရှိဘဲနှင့် အခြားလူများ၏ ဓာတ်ပုံရိုက်ခြင်း(သို့မဟုတ်)ဗီဒီယို မှတ်တမ်းတင်ခြင်း မပြုလုပ်ပါနှင့်။
- ဥပဒေအရ တားမြစ်ထားသော နေရာများတွင် ဓာတ်ပုံရိုက်ခြင်း(သို့မဟုတ်)ဗီဒီယို မှတ်တမ်းယူခြင်း မပြုလုပ်ပါနှင့်။
- အခြားလူများ၏ ကိုယ်ရေးကိုယ်တာကို ထိပါးစေနိုင်မည့် နေရာများတွင် ဓာတ်ပုံရိုက်ခြင်း(သို့မဟုတ်)ဗီဒီယို မှတ်တမ်းယူခြင်း မပြုလုပ်ပါနှင့်။

ဓာတ်ပုံတစ်ပုံရိုက်ကူးခြင်း

1 ကင်မရာ ကို ဖွင့်ပါ။

သော့ခတ်ထားသော မျက်နှာပြင်တွင် ဘယ်ဘက်သို့  ကို ဖိဆွဲခြင်း(သို့မဟုတ်)ဘေးခလုတ်ကို နှစ်ချက်နှိပ်ခြင်းဖြင့်လည်း အက်ပ်ကို ဖွင့်နိုင်သည်။



- မျက်နှာပြင် လော့ချခြင်း နည်းလမ်းကို သတ်မှတ်စဉ် သော့ခတ်မျက်နှာပြင်မှ ကင်မရာ အက်ပ်ကို ဖွင့်သောအခါ (သို့မဟုတ်)မျက်နှာပြင်ပိတ်နေသောအခါ အချို့ကင်မရာလုပ်ဆောင်ချက်များကို ရရှိနိုင်မည် မဟုတ်ပေ။
- အသုံးမပြုသည့်အခါ ကင်မရာသည် အလိုအလျောက် ပိတ်သွားမည်။
- ဆင်းကတ်ကမ္ဘာ့(သို့မဟုတ်)မော်ဒယ်အပေါ် မူတည်၍ အချို့နည်းလမ်းများကို ရရှိနိုင်မည် မဟုတ်ပေ။

2 ကင်မရာ ဖိုးကပ်စ်ထားသင့်သော ကြိုကြည့်သည့်မျက်နှာပြင်ပေါ်ရှိ ပုံကို နှိပ်ပါ။

ပုံများ၏ အလင်းအမှောင်ကို ချိန်ညှိရန် စက်ဝိုင်းဖရိန်အထက်(သို့မဟုတ်)အောက်တွင် ပေါ်လာသော ချိန်ညှိဘားကို ဆွဲပါ။

3 ဓာတ်ပုံတစ်ပုံရိုက်ကူးရန် ကို နှိပ်ပါ။

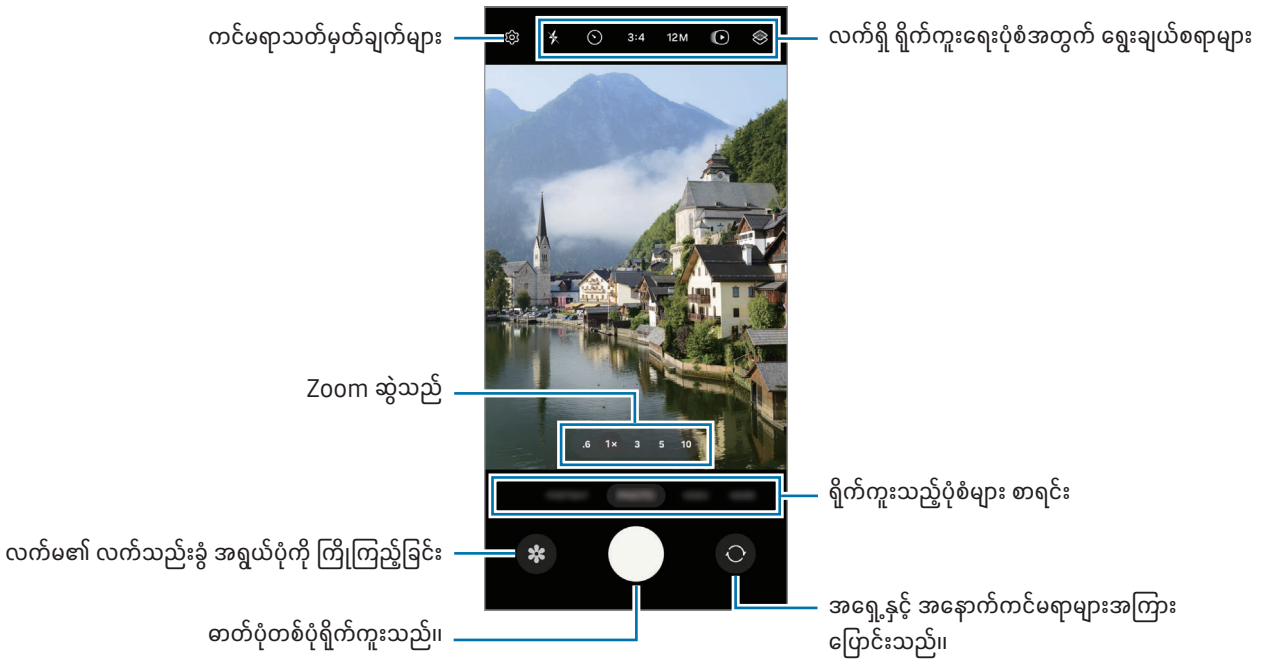

ရိုက်ကူးမှုနည်းသွင်ကို ပြောင်းရန် ရိုက်ကူးရေးနည်းသွင်များ စာရင်းကို ဘယ်ဘက်(သို့မဟုတ်)ညာဘက်သို့ ဆွဲချပါ (သို့မဟုတ်)ကြိုတင်ကြည့်ရှုရေး စခရင်ပေါ်တွင် ဘယ်ဘက်(သို့မဟုတ်)ညာဘက်သို့ ပွတ်ဆွဲပါ။





- ကြိုကြည့်သည့် မျက်နှာပြင်သည် ရိုက်ကူးမှုပုံစံနှင့် အသုံးပြုသည့် ကင်မရာအပေါ်မူတည်၍ ပြောင်းလဲနိုင်သည်။
- ရိုက်ကူးခံအရာဝတ္ထုက နီးကပ်နေပါ ဖိုးကပ်မပြတ်ခြင်း ဖြစ်နိုင်သည်။ ဓာတ်ပုံများနှင့် ဗီဒီယိုများကို ကောင်းမွန်သည့် အကွာအဝေးမှ ရိုက်ပါ။
- သင် ရိုက်သော ဓာတ်ပုံများ မှန်ဝါးသည့် ပုံပေါ်ပါက ကင်မရာ မှန်ဘီလူးကို သန့်ရှင်းစေပြီး ထပ် ကြိုးစားကြည့်ပါ။
- ကင်မရာ မှန်ဘီလူး မထိခိုက်ဖို့(သို့မဟုတ်)မညစ်ပေဖို့ သေချာအောင် လုပ်ပါ။ တစ်နည်းအားဖြင့် မြင့်မားသော ရုပ်ပုံထွက်အရည်အသွေး လိုအပ်သည့် အချို့ ရိုက်ကူးမှု ပုံစံများတွင် device သည် မှန်မှန်ကန်ကန် အလုပ်မလုပ်သည်လည်း ဖြစ်နိုင်သည်။
- သင့် device ၏ ကင်မရာသည် ထောင့်ကျယ် မှန်ဘီလူးကို အသားပေးထားသည်။ သေးငယ်သည့် အချိုးမညီမှုများကို ထောင့်ကျယ် ဓာတ်ပုံများ(သို့မဟုတ်)ဗီဒီယိုများတွင် တွေ့ရနိုင် ပြီး device ၏ ဆောင်ရွက်ချက် ပြဿနာများဟု ဖော်ပြ၍ မရနိုင်ပေ။
- ဗီဒီယိုရိုက်ခြင်းအတွက် အများဆုံးစွမ်းဆောင်ရည်သည် ရုပ်သံအရည်အသွေးအပေါ် မူတည်ပြီး ကွာခြားနိုင်သည်။
- လေထုအပူချိန် ရုတ်တရက်ပြောင်းလဲသွားပါက ကင်မရာအဖုံးအတွင်းနှင့် အပြင် အပူချိန် ကွာခြားမှုကြောင့် ကင်မရာ အငွေ့ရိုက်ခြင်း(သို့မဟုတ်)ငွေ့ရည်ဖွဲ့ခြင်းတို့ ဖြစ်နိုင်ပါသည်။ ကင်မရာသုံးရန် အစီအစဉ်ရှိပါက အဆိုပါအခြေအနေများကို ရှောင်ရှားရန် ကြိုးစားပါ။ အငွေ့ရိုက်ခြင်း ဖြစ်ပေါ်ပါက ဓာတ်ပုံ(သို့မဟုတ်)ဗီဒီယိုမရိုက်ခင် ကင်မရာကို အခန်းအပူချိန်တွင် သဘာဝအတိုင်း အခြောက်ခံပါ။ သို့မဟုတ်ပါက ရိုက်ကူးသည့် ပုံများနှင့် ဗီဒီယိုများသည် မှန်ဝါးနိုင်သည်။

ကင်မရာခလုတ်ကို အသုံးပြုခြင်း

- ဗီဒီယို မှတ်တမ်းတင်ရန်အတွက် ကင်မရာခလုတ်ကို ထိပြီး ဖိထားပါ။
- ကင်မရာခလုတ်ကို  သင်္ကေတသို့ ဖိဆွဲပါက ခလုတ်ကို ကိုင်ထားစရာမလိုဘဲ ဗီဒီယိုရိုက်ကူးနိုင်ပါသည်။
- အမြန်ရိုက်ချက်များကို ရိုက်ရန် ကင်မရာခလုတ်ကို ဖန်သားပြင်၏ အစွန်းသို့ ပွတ်ဆွဲပြီးနောက် ၎င်းကို ဖိထားပါ။ အကြိုကြည့်ရှုသည့်မျက်နှာပြင်တွင်  ကို နှိပ်ပြီး ရုက္ခာ ခလုတ်ကို ပွတ်ဆွဲလျှင် → GIF ဖန်တီးပါ ကို နှိပ်ပါက GIF များကို ဖန်တီးနိုင်ပါသည်။
- နောက်ထပ် ကင်မရာခလုတ်တစ်ခု ထပ်ထည့်ပါက ၎င်းကို မျက်နှာပြင်ပေါ်ရှိ ကြိုက်သည့်နေရာသို့ ရွှေ့နိုင်ပြီး ပုံများကို ပိုမို အဆင်ပြေလွယ်ကူစွာ ရိုက်ကူးနိုင်သည်။ အကြိုကြည့်ရှုသည့် မျက်နှာပြင်တွင်  → ရိုက်ကူးရန် နည်းလမ်းများ ကို နှိပ်ပြီး ရွေ့လျား ရုက္ခာ ခလုတ် ကို ဖွင့်ရန် ၎င်းခလုတ်ကို နှိပ်ပါ။

ရိုက်ကူးရေးအနေအထားစာရင်းကို တည်းဖြတ်ခြင်း

ရိုက်ကူးရေးအနေအထားစာရင်းကို တည်းဖြတ်ရန် စာရင်းတွင် နောက်ထပ် ကို နှိပ်ပါ။  ကို နှိပ်ပါ။ ထို့နောက် သင်လိုချင်သည့်နေရာသို့ အနေအထားများကို ဖိဆွဲပါ။

ချုံ/ချဲ့ လုပ်ဆောင်ချက်များကို အသုံးပြုခြင်း

အနောက် ကင်မရာကို အသုံးပြုနေစဉ် ဇူးမ်ချုံ(သို့မဟုတ်)ချဲ့ရန် အကြိုကြည့်ရှုသည့်ဖန်သားပြင်တွင် လိုချင်သည့် ဇူးမ်သင်္ကေတကို ရွေးချယ်ပါ။

ဇူးမ်သင်္ကေတကို နှိပ်သောအခါ ပေါ်လာသည့် ဇူးမ်အဆင့် စာရင်းမှ လိုချင်သည့် ဇူးမ်အဆင့်ကိုလည်း ရွေးချယ်နိုင်ပါသည်။

ဇူးမ်ကို ပိုတိကျစွာ ချိန်ညှိရန် အကြိုကြည့်ရှုသည့်ဖန်သားပြင်တွင် လက်နှစ်ချောင်းကို ချဲ့ပါ(သို့မဟုတ်)ချုံပါ။ ဇူးမ်သင်္ကေတကို ဖိဆွဲပါ။

အကြီးချဲ့အချိုးက သတ်မှတ်ထားသည့်ပမာဏထက် ကျော်သွားပါက ပုံတွင် သင် အကြီးချဲ့သောနေရာကို ညွှန်ပြပေးရန် ချုံ/ချဲ့ လမ်းညွှန်မြေပုံ ပေါ်လာခြင်းဖြစ်သည်။

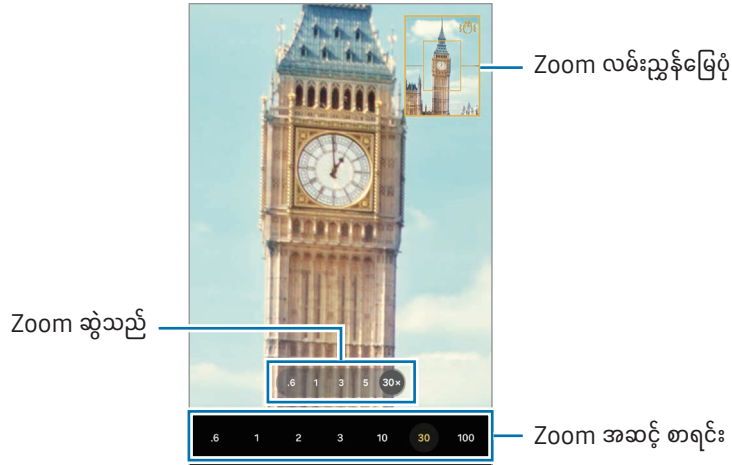

ဖိုးကပ်စ် (AF) နှင့် exposure (AE) ကို အသေသတ်မှတ်ခြင်း

















သင်သည် အရာဝတ္ထုများနှင့်အလင်းရင်းမြစ်များ ပြောင်းလဲမှုကို အလိုအလျောက် အခြေခံခြင်းမှ ကင်မရာကို ကာကွယ်ရန် ရွေးချယ်ထားသောဧရိယာပေါ်တွင် ဖိုးကပ်စ်နှင့် exposure ကို သော့ခတ်နိုင်သည်။

ဖိုးကပ်စ်ထားမည့် ဧရိယာကို ထိပြီး ဖိထားပါ။ ဧရိယာပေါ်တွင် AF/AE ဘောင် ပေါ်လာမည်ဖြစ်ပြီး ဖိုးကပ်စ်နှင့် exposure သတ်မှတ်ချက်များကို အသေသတ်မှတ်လိမ့်မည်။ သင် ဓာတ်ပုံရိုက်သွားပြီးလျှင်တောင်မှ သတ်မှတ်ချက်သည် အသေသတ်မှတ်သည့်အတိုင်းကျန်ရှိနေမည်။

 ရိုက်ကူး နည်းသွင်အပေါ်မူတည်၍ ဤလုပ်ဆောင်ချက်ကို မရရှိနိုင်သည်လည်း ရှိနိုင်သည်။

လက်ရှိ ရိုက်ကူးရေးပုံစံအတွက် ရွေးချယ်စရာများ

ကြိုကြည့်သည့် မျက်နှာပြင်တွင် အောက်ပါ ရွေးချယ်စရာများကို အသုံးပြုပါ။

-  ။ ။ဖလက်ရှိကို ဖွင့်ပါ(သို့မဟုတ်)ပိတ်ပါ။
 -  ။ ။ကင်မရာမှ ဓာတ်ပုံကို အလိုအလျောက် မရိုက်ကူးမီ ကြန့်ကြာချိန်ကို ရွေးချယ်သည်။
 - **3:4** ။ ။ပုံများအတွက် မျက်နှာပြင် အချိုးအစားကို ရွေးချယ်သည်။
 - **12M** ။ ။ပုံများအတွက် ရုပ်ထွက်အရည်အသွေးကို ရွေးချယ်ပါ။
 -  ။ ။လှုပ်နေသည့်ပုံ လုပ်ဆောင်ချက်ကို ဖွင့်ပါ(သို့မဟုတ်)ပိတ်ပါ။ ၎င်းကို ဖွင့်ပါက ကင်မရာခလုတ်ကို မနှိပ်ခင် စက္ကန့် အနည်းငယ် အလိုတွင် ဗီဒီယို ဖိုင်တစ်ခုကိုလည်း ရိုက်ပေးသွားလိမ့်မည်။
 -  ။ ။အထူးတည်ငြိမ်လုပ်ဆောင်ချက်ကို ဖွင့်ပါ(သို့မဟုတ်)ပိတ်ပါ။
 -  ။ ။Hyperlapse ဗီဒီယိုများအတွက် ရိုက်ကူးရေးကြာချိန်ကို ပြောင်းလဲပါ။
 - **AUTO** ။ ။Hyperlapse ဗီဒီယိုများအတွက် ဖရိုန့်နှုန်း ရွေးချယ်ပါ။
 - **9:16** ။ ။ဗီဒီယိုများအတွက် မျက်နှာပြင် အချိုးအစားကို ရွေးချယ်သည်။
 - **FHD / FHD / FHD** ။ ။ဗီဒီယိုများအတွက် ပုံရိပ်ပြတ်သားမှု အရည်အသွေးတစ်ခုကို ရွေးချယ်ပါ။
 -  ။ ။Filter အထူးပြုလုပ်ချက် တစ်ခု(သို့မဟုတ်)အလှ အထူးပြုလုပ်ချက်များ အသုံးပြုသည်။
 -  ။ ။တိုင်းတာရေး နည်းလမ်းတစ်ခုကို ရွေးချယ်သည်။ ဒီအရာသည် အလင်းတန်ဖိုး မည်ကဲ့သို့ တွက်ချက်သည်ကို ဆုံးဖြတ်ပေးသည်။  အလယ်ဗဟိုပြု တိုင်းတာခြင်း သည် ရိုက်ကူးမှု၏ exposure ကို တွက်ချက်ရန် ရိုက်ကူးမှု အလယ်ပိုင်းရှိ အလင်းကို အသုံးပြုသည်။  မက်ထရစ် တိုင်းတာခြင်း သည် မြင်ကွင်းတစ်ခုလုံးကို ပျမ်းမျှဖြစ်စေသည်။  နေရာကွက် တိုင်းတာခြင်း သည် ရိုက်ကူးမှု၏ exposure ကို တွက်ချက်ရန် စုစည်းထားသော ရိုက်ကူးမှု အလယ်ဧရိယာရှိ အလင်းကို အသုံးပြုသည်။
 -  ။ ။အရောင်အဆင့်ကို ချိန်ညှိသည်။
 -  ။ ။အစားအစာများ အနေအထားတွင် ဖရိုန့်အတွင်းရှိ အရာဝတ္ထုကို ဖိုးကပ်စိမ်းပြီး ဖရိုန့်အပြင်ဘက်ရှိ ပုံကို ဝါးပါ။
 -  ။ ။အစားအစာများ ပုံစံတွင် အရောင်အပူအအေးပမာဏကို ချိန်ညှိသည်။
 -  ။ ။ကင်မရာနှစ်ခုဖြင့် ရိုက်ကူးခြင်း အနေအထားတွင် သိမ်းဆည်းရန် ရွေးချယ်စရာကို ပြောင်းလဲပါ။
 -  ။ ။ကင်မရာနှစ်ခုဖြင့် ရိုက်ကူးခြင်း အနေအထားတွင် မျက်နှာပြင်ကို ပြောင်းလဲပါ။
 -  ။ ။တစ်ချက်တည်းရိုက်ချက်ကို ရိုက်နေစဉ်အတွင်း ရိုက်ကူးသည့် ရွေးချယ်စရာများကို စိတ်ကြိုက်ပြုပြင်ပါ။
-  ရရှိနိုင်သည့် ရွေးချယ်စရာများသည် မော်ဒယ်(သို့မဟုတ်)ရိုက်ကူးရေးပုံစံအပေါ် မူတည်၍ ကွဲပြားနိုင်သည်။

ဓာတ်ပုံပုံစံ

ကင်မရာသည် ပတ်ဝန်းကျင်ပေါ်မူတည်၍ ရိုက်ကူးရေးပုံစံများကို အလိုအလျောက် ချိန်ညှိလိမ့်မည်။

ရိုက်ကူးမှု ပုံစံများ စာရင်းတွင် ဓာတ်ပုံ ကို နှိပ်ပြီး ဓာတ်ပုံတစ်ခုကို ရိုက်ကူးရန်  ကို နှိပ်ပါ။

ရုပ်ထွက်အရည်အသွေးကို ပြောင်းလဲခြင်း

ရုပ်ထွက်အရည်အသွေးမြင့်သောပုံများကို ရိုက်ကူးနိုင်ပါသည်။

ရိုက်ကူးရေးရွေးချယ်စရာများတွင် သင်လိုချင်သည့် ရုပ်ထွက်အရည်အသွေးကို ပြောင်းလဲရန် 12M ကို နှိပ်ပြီး ပုံတစ်ပုံ ရိုက်ပါ။

 မော်ဒယ်အပေါ်မူတည်ပြီး အရည်အသွေး ကွာခြားနိုင်သည်။

ရိုက်ချက် အကြံပြုချက်များ

ကင်မရာသည် ရိုက်ကူးခံမည့် အရာ၏ နေရာနှင့် ထောင့်ကို ဖတ်ရှုသိရှိပြီး ဓာတ်ပုံအတွက် အကောင်းဆုံး ရိုက်ကူးမှု ပုံစံကို အကြံပြုပေးပါသည်။

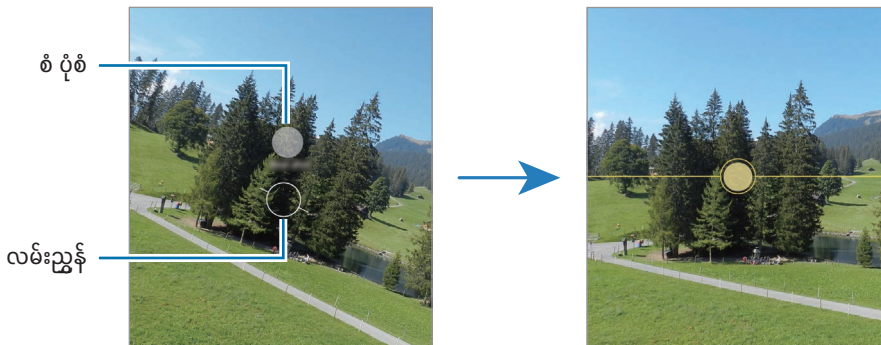

ကြိုတင်ကြည့်ရှုသည့်မျက်နှာပြင်တွင်  ကို နှိပ်ပြီး ၎င်းကို ဖွင့်ရန် ရိုက်ချက် အကြံပြုချက်များ ကို နှိပ်ပါ။

- 1 ဓာတ်ပုံရိုက်ရန် နည်းသွင်များစာရင်းတွင် ဓာတ်ပုံ ကို နှိပ်ပါ။
လမ်းညွှန်သည် ကြိုတင်ကြည့်ရှုသည့် မျက်နှာပြင်တွင် ပေါ်လာလိမ့်မည်။
- 2 လမ်းညွှန်ကို ရိုက်ကူးခံမည့်အရာတွင် ချိန်ထားပါ။
ကင်မရာသည် ပုံစံကို ဖတ်ရှုသိရှိပြီး အကြံပြုသည့် ရိုက်ကူးမှု ပုံစံသည် ကြိုတင်ကြည့်ရှုသည့်မျက်နှာပြင်တွင် ပေါ်လာသည်။
- 3 လမ်းညွှန်နှင့် အကြံပြုထားသည့် အခင်းအကျင်း ကိုက်ညီစေရန် device ကို ရွှေ့ပေးပါ။
အကောင်းဆုံး ရိုက်ကူးမှု ပုံစံကို ရရှိသည့်အခါ လမ်းညွှန်သည် အဝါရောင်သို့ ပြောင်းလဲသွားလိမ့်မည်။
- 4 ဓာတ်ပုံတစ်ပုံရိုက်ကူးရန်  ကို နှိပ်ပါ။







ဆဲလ်ဖီများ ရိုက်ကူးခြင်း

သင်သည် အရှေ့ကင်မရာဖြင့် မိမိကိုယ်ကို ဓာတ်ပုံရိုက်ကူးနိုင်သည်။

- 1 ကြိုကြည့်သည့် မျက်နှာပြင်တွင် မိမိကိုယ်ကို ဓာတ်ပုံရိုက်ကူးဖို့ အရှေ့ကင်မရာကို ဖွင့်ရန် အပေါ်(သို့မဟုတ်)အောက်သို့ ပွတ်ဆွဲပါ (သို့မဟုတ်)  ကို နှိပ်ပါ။
- 2 အရှေ့ကင်မရာ မှန်ဘီလူးကို မျက်နှာမူပါ။
လှို(သို့မဟုတ်)ရှုခင်း၏ ကိုယ်တိုင်ရိုက် ပေါ့ထရိတ် ပုံများကို ရှုထောင့်ကျယ် ဖြင့် ရိုက်ကူးရန်  ကို နှိပ်ပါ။
- 3 ဓာတ်ပုံတစ်ပုံရိုက်ကူးရန်  ကို နှိပ်ပါ။



ကြည်လင်ပြတ်သားသော အနီးကပ်ပုံများကို ရိုက်ကူးခြင်း (Galaxy S24 Ultra)

သင့်ရိုက်ကူးခံအရာ၏ အနီးကပ်ပုံများကို ကြည့်ရှုပါ။

- 1 ကြိုကြည့်သည့် မျက်နှာပြင်တွင် 1x ကို နှိပ်ပါ။
 - 2 ကင်မရာကို ရိုက်ကူးခံအရာဝတ္ထုနှင့် အနီးတွင် ထားပါ။
 - 3  ပေါ်လာသည့်အခါ ပုံတစ်ပုံရိုက်ယူရန်  ကို နှိပ်ပါ။
-  အဆိုပါ လုပ်ဆောင်ချက်ကို မဖွင့်ထားပါက ၎င်းကိုဖွင့်ရန်  ကို နှိပ်ပါ။



Filter နှင့် အလှ အထူးပြုလုပ်ချက်များကို အသုံးပြုခြင်း

သင်သည် ဓာတ်ပုံတစ်ပုံ မရိုက်မီ filter အထူးပြုလုပ်ချက် တစ်ခုကို ရွေးချယ်ပြီး အသားအရောင်(သို့မဟုတ်)မျက်နှာသွင်ပြင်ကဲ့သို့ မျက်နှာ အထူးပြုလုပ်ချက်များကို အဆင့်မြှင့် ပြင်ဆင်နိုင်သည်။

- 1 ကြိုကြည့်သည့် မျက်နှာပြင်တွင်  ကို နှိပ်ပါ။
- 2 အထူးပြုလုပ်ချက်များကို ရွေးချယ်ပြီး ဓာတ်ပုံရိုက်ပါ။
 ကို နှိပ်ပါက filter များကို ဒေါင်းလုဒ်လုပ်နိုင်သည်(သို့မဟုတ်)ပြခန်း ထဲမှ သင့်စိတ်ကြိုက် အရောင်အနုအရင့်ရှိသည့် ပုံတစ်ပုံကို အသုံးပြုပြီး ကိုယ်ပိုင် filter ကို ဖန်တီးနိုင်သည်။

စာရွက်စာတမ်းများ(သို့မဟုတ်)စာသားကို စကန်ဖတ်ခြင်း



စာရွက်စာတမ်းများ(သို့မဟုတ်)စာသားကို စကန်ဖတ်နိုင်ပါသည်။

- 1 ဓာတ်ပုံရိုက်ရန် နည်းသွင်များစာရင်းတွင် ဓါတ်ပုံ ကို နှိပ်ပါ။
- 2 ကင်မရာကို အရာဝတ္ထုဆီသို့ ချိန်ပြီး  ကို နှိပ်ပါ။
စာရွက်စာတမ်းများ(သို့မဟုတ်)စာသားကို ဖတ်ရှုသိရှိသည့်အခါမှသာ  သင်္ကေတ ပေါ်လာပါလိမ့်မည်။
- 3 စကန်ဖတ်ပါ ကို နှိပ်ပါ။ သင်လိုချင်သည့်ဧရိယာကို ရွေးချယ်ပါ။ ထို့နောက် သိမ်း ကို နှိပ်ပါ။

ဗီဒီယိုပုံစံ

ကင်မရာသည် ပတ်ဝန်းကျင်ပေါ်မူတည်၍ ရိုက်ကူးရေးပုံစံများကို အလိုအလျောက် ချိန်ညှိလိမ့်မည်။

1 ရိုက်ကူးမှု ပုံစံများ စာရင်းတွင် ဗီဒီယို ကို နှိပ်ပြီး ဗီဒီယိုရိုက်ကူးရန်  ကို နှိပ်ပါ။

- ရိုက်ကူးနေစဉ် အရှေ့နှင့် အနောက် ကင်မရာကို ပြောင်းလဲရန် အကြိုကြည့်ရှုသည့် မျက်နှာပြင်တွင် အပေါ်ဘက် (သို့မဟုတ်)အောက်ဘက်သို့ ပွတ်ဆွဲပါ(သို့မဟုတ်)  ကို နှိပ်ပါ။
- ရုပ်သံဖမ်းနေစဉ် ဗီဒီယိုမှ ရုပ်ပုံတစ်ခုကို ရိုက်ယူရန်  ကို နှိပ်ပါ။
- ဗီဒီယို မှတ်တမ်းတင်နေစဉ်အတွင်း သတ်မှတ်ထားသည့် အရပ်ဘက်မှ အသံကို ပိုကျယ်သည့်အသံဖြင့် ဖမ်းယူရန် ကင်မရာကို အဆိုပါ အရပ်ဘက်သို့ ချိန်ထားပြီး ဇူးမ်ကို ချိန်ညှိပါ။

2 ဗီဒီယို ရိုက်ကူးမှုကို ရပ်တန့်ဖို့  ကို နှိပ်ပါ။



- ဗီဒီယို ရိုက်ကူးနေစဉ်အတွင်း ဗီဒီယို မြင်ကွင်းချဲ့ လုပ်ဆောင်ချက်ကို အချိန်ကြာမြင့်စွာ အသုံးပြုပါက သင်၏ device အလွန်အမင်း ပူခြင်းကို ကာကွယ်ရန် ဗီဒီယို အရည်အသွေး လျော့ကျသွားကောင်း လျော့ကျနိုင်သည်။
- အလင်းရောင်နည်းသော ပတ်ဝန်းကျင်များတွင် အမြင် ချို့/ချဲ့သည် အလုပ်မလုပ်ခြင်း ဖြစ်နိုင်သည်။

ရုပ်ထွက်အရည်အသွေးကို ပြောင်းလဲခြင်း

အမြင့်ဆုံးအရည်အသွေး 8K ဖြင့် အရည်အသွေးမြင့် ဗီဒီယိုများကို ရိုက်ကူးနိုင်ပါသည်။

ရိုက်ကူးရေးရွေးချယ်စရာများတွင် သင်လိုချင်သည့် ရုပ်ထွက်အရည်အသွေးကို ပြောင်းလဲရန်  ကို နှိပ်ပြီး ဗီဒီယိုရိုက်ပါ။

ဗီဒီယို ရိုက်ပြီးသည့်အခါ ၎င်းကို ပြခန်း အက်ပ်ထဲတွင် ဖွင့်ပါ။ သင် သဘောကျသည့် ဖရိန်ပေါ်တွင်  ကို နှိပ်သည့်အခါတွင် ဖရိန်ကို ပုံတစ်ပုံအဖြစ် သိမ်းဆည်းသွားလိမ့်မည်။

ဗီဒီယိုများကို တည်ငြိမ်စေခြင်း (အလွန် တည်ငြိမ်)

ဗီဒီယိုရိုက်ကူးသောအခါ အလွန်လှုပ်နေပါက ပိုကောင်းတဲ့ ဗီဒီယိုတည်ငြိမ်မှုရရန် အထူးတည်ငြိမ် လုပ်ဆောင်ချက်ကို အသုံးပြုပါ။

ရိုက်ကူးရေးပုံစံများ စာရင်းတွင် ဗီဒီယို ကို နှိပ်ပါ။ ၎င်းကို ဖွင့်ရန် ရိုက်ကူးရေး ရွေးချယ်စရာများတွင်  ကို နှိပ်ပါ။ ထို့နောက် ဗီဒီယိုရိုက်ပါ။

အလိုအလျောက် ဖရိုန့်ချိန်ခြင်း လုပ်ဆောင်ချက်ကို အသုံးပြုခြင်း

(လူနောက်ကို အလိုအလျောက် ခြေရာခံလိုက်ခြင်းဖြင့် ရိုက်ကူးသည့်ထောင့်နှင့် ဇူးမ်ကို ပြောင်းလဲခြင်း)





ဗီဒီယိုများ ရိုက်နေစဉ်အတွင်း လူများကို သိရှိပြီး ခြေရာခံလိုက်ခြင်းဖြင့် ရိုက်သည့်ထောင့်နှင့် ဇူးမ်ကို ပြောင်းလဲသွားစေရန် device ကို သတ်မှတ်နိုင်သည်။

ရိုက်ကူးသည့် အနေအထားများစာရင်းတွင် ဗီဒီယို ကို နှိပ်ပါ။  ကို ဖွင့်ရန် နှိပ်ပါ။ ထို့နောက် ဗီဒီယိုရိုက်ပါ။

ရိုက်ကူးသည့်ထောင့်ကို ခြေရာခံကာ ချိန်ညှိပြီး ရွေးချယ်ထားသောလူတွင် ဇူးမ်ချဲ့ရန် ထိုသူအနားတွင် ပြထားသည့်ဖရိုန့်ကို နှိပ်ပါ။ ခြေရာခံခြင်းကို ပိတ်ရန် ဖရိုန့်ကို ပြန်နှိပ်ပါ။

နှစ်ခုရိုက်ကူးခြင်းအနေအထား

ဗီဒီယိုများကို ကင်မရာနှစ်လုံးဖြင့် တချိန်တည်း ရိုက်ကူးပါ။ ကင်မရာတစ်ခုစီ၏ ဗီဒီယိုများကို သီးခြားစီ သိမ်းဆည်းပြီး တည်းဖြတ်နိုင်သည်။ နှစ်ခြမ်းပြမြင်ကွင်း(သို့မဟုတ်)ပုံပေါ် ပုံထပ်ပြ မြင်ကွင်းဖြင့် ဗီဒီယိုများကို နည်းအမျိုးမျိုးဖြင့် ဖွင့်နိုင်သည်။



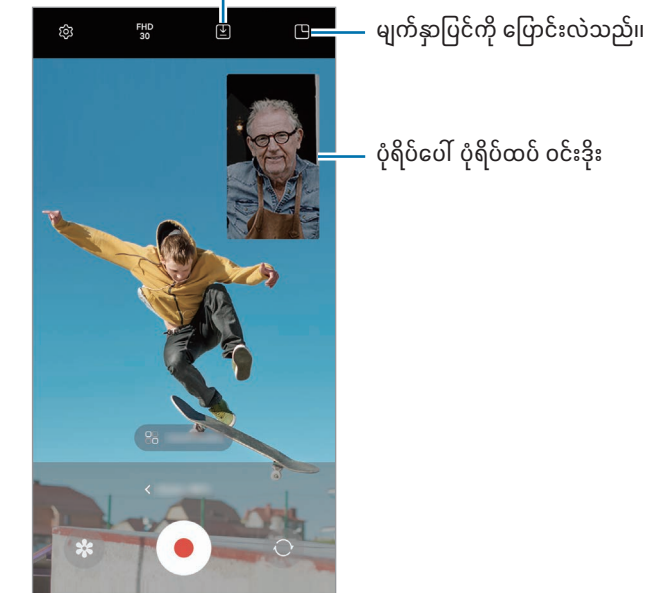

- 1 ရိုက်ကူးမှုပုံစံများစာရင်းတွင် နောက်ထပ် → ကင်မရာနှစ်ခုဖြင့် ရိုက်ကူးခြင်း ကို နှိပ်ပါ။
- 2  ကို နှိပ်ပါ။ မှန်ဘီလူးနှစ်ခုကို ရွေးချယ်ပါ။ ထို့နောက် အိုကေ ကို နှိပ်ပါ။
 - ကင်မရာတစ်လုံးစီမှ ဗီဒီယိုများကို သီးခြားသိမ်းဆည်းရန်  ကို နှိပ်ပါ။
 - ဖန်သားပြင်ကို ပြောင်းလဲရန်  ကို နှိပ်ပါ။
- 3 ဗီဒီယိုတစ်ခု ရိုက်ကူးဖို့  ကို နှိပ်ပါ။
- 4 ဗီဒီယို ရိုက်ကူးမှုကို ရပ်တန့်ဖို့  ကို နှိပ်ပါ။

သိမ်းဆည်းရန် ရွေးချယ်စရာကို ပြောင်းလဲပါ။



ဗီဒီယို ဖွင့်ထားစဉ်အတွင်း ပုံပေါ် ပုံထပ်ပြ ဝင်းဒိုးကို ထိန်းချုပ်ခြင်း

မျက်နှာပြင်ကို  ရုပ်ပုံ-အတွင်း-ရုပ်ပုံ မြင်ကွင်း သို့ သတ်မှတ်ထားပါက ဗီဒီယိုဖွင့်ထားစဉ်အတွင်း(သို့မဟုတ်)ဗီဒီယိုရိုက်နေစဉ်အတွင်း ပုံပေါ် ပုံထပ်ပြ ဝင်းဒိုး၏ နေရာ(သို့မဟုတ်)အရွယ်အစားကို ပြောင်းလဲနိုင်သည်။



- 1 အကြိုကြည့်ရှုမှု မျက်နှာပြင်ပေါ်တွင် သိမ်းဆည်းရေး ရွေးချယ်စရာကို  ဗီဒီယိုများကို သီးခြားဖိုင်များဖြင့် သိမ်းဆည်းပါ သို့ ပြောင်းလဲရန်  ကို နှိပ်ပါ။
- 2 ဗီဒီယိုတစ်ခု ရိုက်ကူးဖို့  ကို နှိပ်ပါ။
ဗီဒီယို မရိုက်ခင်(သို့မဟုတ်)ရိုက်နေစဉ်အတွင်း ပုံပေါ် ပုံထပ်ပြ ဝင်းဒိုး၏ နေရာ(သို့မဟုတ်)အရွယ်အစားကို ပြောင်းလဲနိုင်သည်။
 - ပုံပေါ် ပုံထပ်ပြ ဝင်းဒိုးကို အကြီးချဲ့ရန် ဝင်းဒိုးကို နှိပ်ပြီး  ကို နှိပ်ပါ။
 - ပုံပေါ် ပုံထပ်ပြ ဝင်းဒိုးကို ရွှေ့ရန် ၎င်းကို သင်လိုချင်သည့်နေရာသို့ ဖိဆွဲပါ။
- 3 ဗီဒီယို ရိုက်ကူးမှုကို ရပ်တန့်ဖို့  ကို နှိပ်ပါ။

ဗီဒီယို ကြည့်နေစဉ်အတွင်း ပုံပေါ် ပုံထပ်ပြ ဝင်းဒိုးကိုလည်း ထိန်းချုပ်နိုင်သည်။ အကြိုကြည့်ရှုသည့် မျက်နှာပြင်ပေါ်ရှိ အကြိုကြည့် ပုံအသေးကို နှိပ်ပါ(သို့မဟုတ်)ပြခန်း အက်ပ်ကို ဖွင့်ပြီး ဗီဒီယိုကို ရွေးချယ်ပါ။ ထို့နောက်  → ဗီဒီယို ဖွင့်စက်ဖြင့် ဖွင့်ပါ တွင် ဖွင့်ပါကို နှိပ်ပါ။

တစ်ချက်တည်းရိုက် ပုံစံ

ပုံနှင့် ဗီဒီယို အမျိုးမျိုးကို ရိုက်ချက် တစ်ချက်တည်းဖြင့် ရိုက်ယူပါ။

သင့် device သည် အကောင်းဆုံးရိုက်ချက်များကို အလိုအလျောက် ရွေးချယ်ပြီး filter များဖြင့် ပုံများ(သို့မဟုတ်)သတ်မှတ်ထားသော အပိုင်းများကို အကြိမ်ကြိမ်ထပ်ဖွင့်ထားသည့် ဗီဒီယိုများကို ဖန်တီးသည်။

- 1 ရိုက်ကူးမှုပုံစံများစာရင်းတွင် နောက်ထပ် → တစ်ချက်တည်း ရိုက်ကူးမှု ကို နှိပ်ပါ။
- 2 သင်လိုချင်သော မြင်ကွင်းကို ရိုက်ကူးရန်  ကို နှိပ်ပါ။
- 3 အကြိုကြည့်ရှုသည့်ဖန်သားပြင်တွင် အကြိုကြည့်ရှုမှုပုံအသေးကို နှိပ်ပါ(သို့မဟုတ်)ပြခန်း အက်ပ်ကို ဖွင့်ပြီး ဖိုင်ကို ရွေးချယ်ပါ။ အခြားရလဒ်များကို စစ်ဆေးရန်  သင်္ကေတကို နှိပ်ပါ။ ရလဒ်များကို သီးခြားသိမ်းရန် အိုင်တမ်တစ်ခုကို ထိပြီး ကိုင်ထားပါ။ သင်လိုချင်သည့် အရာများကို အမှန်ဖြစ်ပါ။ ထို့နောက်  ကို နှိပ်ပါ။

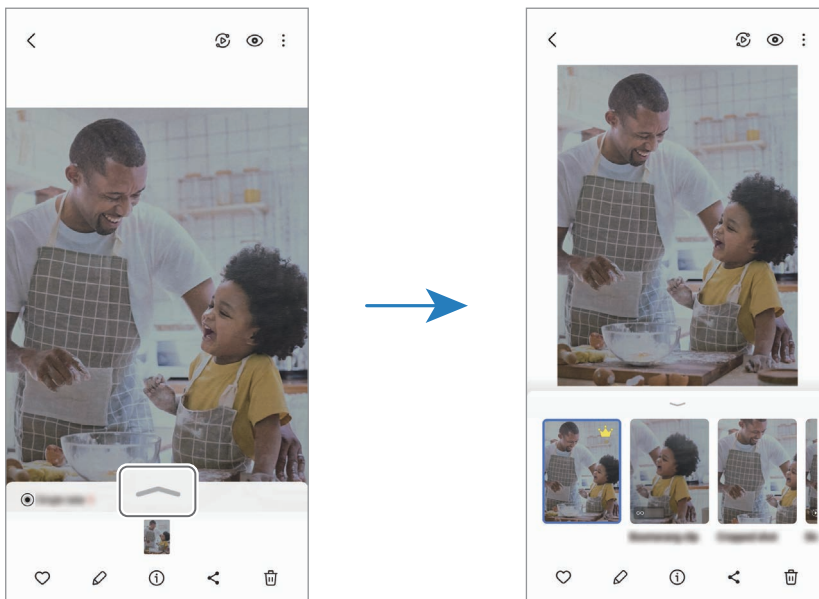

ပေါ့ထရိတ် အနေအထား / ပေါ့ထရိတ် ဗီဒီယိုအနေအထား

ပေါ့ထရိတ် အနေအထား(သို့မဟုတ်)ပေါ့ထရိတ် ဗီဒီယို အနေအထားကို အသုံးပြုခြင်းဖြင့် နောက်ခံမှုန်ဝါးနေပြီး ရိုက်ကူးခံအရာ ထင်ရှားနေသည့် ပုံများ(သို့မဟုတ်)ဗီဒီယိုများကို ရိုက်ကူးနိုင်သည်။ သင်သည် ဓာတ်ပုံရိုက်ပြီးမှလည်း နောက်ခံ အထူးပြုလုပ်ချက်ထည့်ပြီး ပြင်ဆင်တည်းဖြတ်နိုင်သည်။

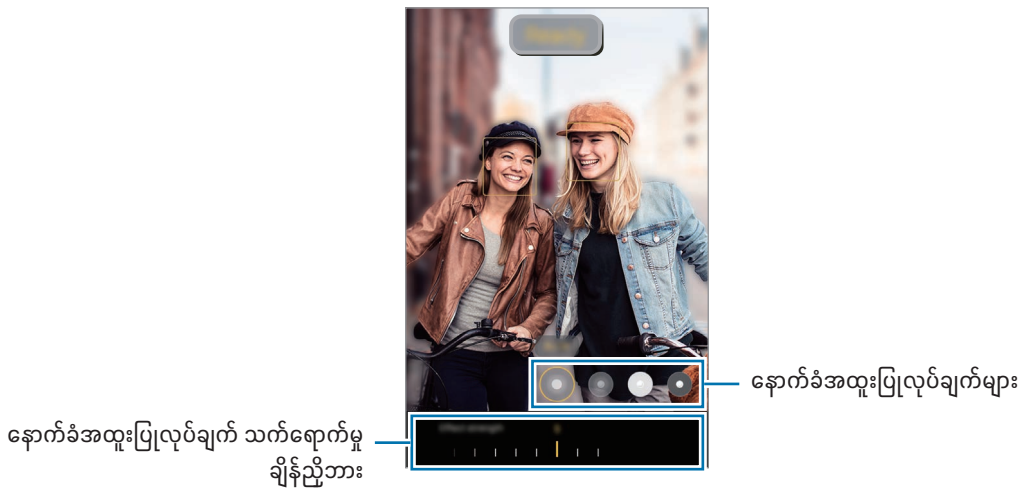

- 1 ရိုက်ကူးရေးပုံစံများ စာရင်းတွင် ပုံတူ ကို နှိပ်ပါ(သို့မဟုတ်)နောက်ထပ် → ပုံတူ ဗီဒီယို ကို နှိပ်ပါ။
- 2 ကို နှိပ်ပြီး သင်လိုချင်သော နောက်ခံ ပုံစံတစ်ခုကို ရွေးချယ်ပါ။
နောက်ခံ အထူးပြုလုပ်ချက်၏ သက်ရောက်မှုကို ချိန်ညှိရန် ချိန်ညှိသည့် ဘားကို ဖိဆွဲပါ။
- 3 ကြိုတင်ကြည့်ရှုသည့်မျက်နှာပြင်တွင် အဆင်သင့် ပေါ်လာသောအခါ ဓာတ်ပုံ ရိုက်ယူရန် ကို နှိပ်ပါ(သို့မဟုတ်)ဗီဒီယိုရိုက်ရန် ကို နှိပ်ပါ။



-  • ရရှိနိုင်သည့် ရွေးချယ်စရာများသည် ရိုက်ကူးရေးပုံစံအပေါ် မူတည်၍ ကွဲပြားနိုင်သည်။
- ဤလုပ်ဆောင်ချက်ကို လိုလောက်သော အလင်းရောင် ရရှိသည့် နေရာတွင် အသုံးပြုပါ။
- နောက်ခံမှုန်ဝါးမှုသည် အောက်ပါအခြေအနေများတွင် မှန်မှန်ကန်ကန် မလုပ်ဆောင်သည်လည်း ရှိနိုင်သည်။ ။
 - Device(သို့မဟုတ်)အရာဝတ္ထုသည် ရွေ့လျားနေခြင်း။
 - အရာဝတ္ထု ပါးနေသည်(သို့မဟုတ်)ဖောက်ထွင်းမြင်နေရသည်။
 - အရာဝတ္ထုသည် နောက်ခံနှင့် အရောင် ပုံစံ တူညီနေသည်။
 - အရာဝတ္ထု(သို့မဟုတ်)နောက်ခံသည် မြောင်ဖြစ်နေသည်။

ပရိုပုံစံ/ပရိုဗီဒီယို ပုံစံ

Exposure တန်ဖိုးနှင့် ISO တန်ဖိုး ကဲ့သို့ အမျိုးမျိုးသော ရိုက်ကူးမှု ရွေးချယ်စရာများကို ကိုယ်တိုင် ချိန်ညှိနေစဉ် ဓာတ်ပုံ(သို့မဟုတ်)ဗီဒီယို ရိုက်ကူးပါ။

ရိုက်ကူးမှုပုံစံများစာရင်းတွင် နောက်ထပ် → ပရို(သို့မဟုတ်)ပရိုဗီဒီယို ကို နှိပ်ပါ။ ရွေးချယ်စရာများကို ရွေးပြီး သတ်မှတ်ချက်များကို မိမိစိတ်ကြိုက် ပြုလုပ်ပါ။ ထို့နောက် ဓာတ်ပုံရိုက်ကူးရန်  ကို နှိပ်ပါ(သို့မဟုတ်)  ကို နှိပ်ပါ။

ရရှိနိုင်သော ရွေးချယ်စရာများ

-  ။ ။ဆက်တင်ကို ပြန်လည်သတ်မှတ်ပါ။
- ISO ။ ။ISO တန်ဖိုးတစ်ခုကို ရွေးချယ်သည်။ ဒီအရာသည် ကင်မရာ အလင်းတုံ့ပြန်မှုကို ထိန်းချုပ်သည်။ နိမ့်သော တန်ဖိုးများသည် တည်ငြိမ်နေသော(သို့မဟုတ်)တောက်ပသောအလင်းရောင်ရှိသည့် အရာဝတ္ထုများအတွက် ဖြစ်သည်။ ပိုမိုမြင့်မားသော တန်ဖိုးများသည် အလျင်အမြန် ရွေ့လျားနေသော(သို့မဟုတ်)အလင်းရောင်မရှိသော အရာဝတ္ထုများအတွက် ဖြစ်သည်။ သို့သော်လည်း မြင့်မားသော ISO ဆက်တင်သည် ဓာတ်ပုံ(သို့မဟုတ်)ဗီဒီယိုတွင် အစက်အပြောက်များကို ထွက်ပေါ်စေနိုင်သည်။
- SPEED ။ ။Shutter အမြန်နှုန်းကို ချိန်ညှိသည်။ နှေးကွေးသော shutter အမြန်နှုန်း တစ်ခုသည် အလင်း ပိုမို ဝင်ရောက်ရန် ခွင့်ပြုသောကြောင့် ဓာတ်ပုံ(သို့မဟုတ်)ဗီဒီယိုသည် ပိုမိုတောက်ပလာသည်။ ဒီအရာသည် ရှုခင်းပုံ(သို့မဟုတ်)ရှုခင်းဗီဒီယို (သို့မဟုတ်)ညဘက် ရိုက်ကူးသော ဓာတ်ပုံ(သို့မဟုတ်)ဗီဒီယိုများအတွက် စံပြုဖြစ်သည်။ လျင်မြန်သော shutter အမြန်နှုန်းတစ်ခုသည် အလင်း နည်းနည်းဝင်ရန် ခွင့်ပြုသည်။ ဒီအရာသည် လျင်မြန်စွာရွေ့လျားနေသော အရာဝတ္ထုများ၏ ပုံများ(သို့မဟုတ်)ဗီဒီယိုများကို ရိုက်ရာတွင် စံပြုဖြစ်သည်။
- EV ။ ။Exposure တန်ဖိုးကို ပြောင်းလဲသည်။ ဒီအရာသည် ကင်မရာအာရုံခံမှ အလင်းမည်မျှ လက်ခံရရှိမည်ကို ဆုံးဖြတ်သည်။ အလင်းနည်းသော အခြေအနေများအတွက် ပိုမြင့်မားသော exposure ကို အသုံးပြုပါ။
- FOCUS ။ ။ဖိုးကပ်ပုံစံကို ပြောင်းလဲသည်။ ဖိုးကပ်ကို ကိုယ်တိုင် ချိန်ညှိရန် ချိန်ညှိဘားကို ဆွဲချပါ။
- WB ။ ။သင့်လျော်သော အဖြူရောင် ချိန်ညှိမှုကို ရွေးချယ်ပါ။ သို့မှသာ ဓာတ်ပုံများတွင် သဘာဝနှင့် ကိုက်ညီသော အရောင်အပိုင်းအခြားကို ရရှိမည်ဖြစ်သည်။ သင်သည် အရောင် အပူချိန်ကို သတ်မှတ်နိုင်သည်။
- MIC ။ ။ပိုကျယ်စွာ မှတ်တမ်းတင်လိုသည့် အရပ်ဘက်ကို ရွေးချယ်ပါ။ USB(သို့မဟုတ်)Bluetooth မိုက်ခရိုဖုန်းတစ်ခုကို သင့် device သို့ ချိတ်ဆက်ခြင်းဖြင့် ၎င်းကို အသုံးပြုနိုင်သည် (ပရိုဗီဒီယို အနေအထား)။
- ZOOM ။ ။ဇူးမ်အမြန်နှုန်းကို ချိန်ညှိပါ (ပရိုဗီဒီယို အနေအထား)။

ရုပ်ထွက်အရည်အသွေးကို ပြောင်းလဲခြင်း

အမြင့်ဆုံးအရည်အသွေး 8K ဖြင့် အရည်အသွေးမြင့် ဗီဒီယိုများကို ရိုက်ကူးနိုင်ပါသည်။

ရိုက်ကူးရေးရွေးချယ်စရာများတွင် သင်လိုချင်သည့် ရုပ်ထွက်အရည်အသွေးကို ပြောင်းလဲရန် **FHD 30** ကို နှိပ်ပြီး ဗီဒီယိုရိုက်ပါ။

ဗီဒီယို ရိုက်ပြီးသည့်အခါ ၎င်းကို ပြခန်း အကပ်ထဲတွင် ဖွင့်ပါ။ သင် သဘောကျသည့် ဖရိန်ပေါ်တွင်  ကို နှိပ်သည့်အခါတွင် ဖရိန်ကို ပုံတစ်ပုံအဖြစ် သိမ်းဆည်းသွားလိမ့်မည်။

ဖိုးကပ်စ်ဧရိယာနှင့် exposure ဧရိယာကို ခွဲခြားခြင်း

ဖိုးကပ်စ်ဧရိယာနှင့် exposure ဧရိယာကို သင် ခွဲခြားနိုင်သည်။

ကြိုတင်ကြည့်ရှုရေး စခရင်ကို ထိပြီး ဖိထားပါ။ AF/AE ဘောင်သည် စခရင်ပေါ်တွင် ပေါ်လာလိမ့်မည်။ ဆုံချက်နေရာနှင့် အလင်းထိတွေ့နေရာကို ခွဲထားရန် သင်လိုချင်သော နေရာသို့ ဘောင်ကို ဆွဲချပါ။

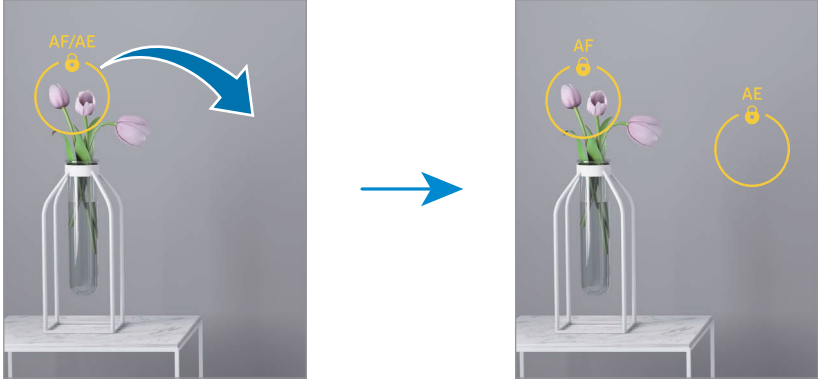



ညဘက်ရိုက် နည်းသွင်

အလင်းနည်းသော အခြေအနေတွင် ဖလက်ရှိုမသုံးဘဲ ဓာတ်ပုံရိုက်ကူးသည်။ ထရိုင်ပေါ့ကို သုံးသည့်အခါ ပိုတောက်ပပြီး တည်ငြိမ်သော ရလဒ်များကို ရနိုင်သည်။

- 1 ရိုက်ကူးမှုပုံစံများစာရင်းတွင် နောက်ထပ် → ည ကို နှိပ်ပါ။
ဖန်သားပြင်ညာဘက်အောက်ခြေတွင် ပေါ်လာသော အချိန်ကို အမြင့်ဆုံး သို့ သတ်မှတ်ထားပါက ပိုကြည်သောပုံများကို ရကောင်းရနိုင်ပါသည်။
- 2 ရိုက်ကူးရေး ပြီးသည်အထိ  ကို နှိပ်ပြီး သင့် device ကို ငြိမ်ငြိမ်ကိုင်ထားပါ။



အစားအစာ ပုံစံ

ပိုမို စိုလွင်သော အရောင်အသွေးများနှင့် အစားအစာ ဓာတ်ပုံများကို ရိုက်ပါ။

- 1 ရိုက်ကူးမှုပုံစံများစာရင်းတွင် နောက်ထပ် → အစားအစာများ ကို နှိပ်ပါ။
မျက်နှာပြင်တွင် ဖရိုန်တစ်ခု ပေါ်လာလိမ့်မည်ဖြစ်ပြီး ဖရိုန်အပြင်ဘက် ဧရိယာသည် မှန်ဝါးနေလိမ့်မည်။
- 2 ဖရိုန်အား အရွယ်အစား ပြန်လည်သတ်မှတ်ရန် ဖရိုန်၏ အစွန်းကို ဆွဲချပါ။
၎င်းကို ရွှေ့ရန် ဖရိုန်ကို ဖိဆွဲပါ(သို့မဟုတ်)သင်လိုချင်သည့် နေရာကို နှိပ်ပါ။
- 3  ကို နှိပ်ပြီး အရောင်အပူအအေးပမာဏကို ချိန်ညှိရန် ချိန်ညှိဘားကို ဆွဲချပါ။
- 4 ဓာတ်ပုံတစ်ပုံရိုက်ကူးရန်  ကို နှိပ်ပါ။



မြင်ကွင်းကျယ် ပုံစံ

မြင်ကွင်းကျယ် နည်းသွင်ကို အသုံးပြုရင်း ဓာတ်ပုံများကို အတွဲလိုက် ရိုက်ယူပြီး ကျယ်ပြန့်သောမြင်ကွင်း ဖန်တီးရန် အတူတကွ တွဲစပ်ပါ။

- 1 ရိုက်ကူးမှုပုံစံများစာရင်းတွင် နောက်ထပ် → ရှုခင်းကျယ် ကို နှိပ်ပါ။
- 2  ကို နှိပ်ပြီး device ကို ဦးတည်ရာတစ်ခုသို့ ဖြည်းညင်းစွာ ရွေ့ပါ။
ပုံရိပ်ကို ကင်မရာ၏ မြင်ကွင်းရှုဖွေသည့်အရာပေါ်မှ ဘောင်အတွင်း ထားပါ။ ကြိုကြည့်သည့် ပုံရိပ်သည် လမ်းညွှန်ဘောင် အပြင်ဘက်တွင် ဖြစ်နေလျှင်(သို့မဟုတ်)device ကို သင် မရွေ့လျှင် device သည် ဓာတ်ပုံများ ရိုက်ကူးခြင်းကို အလိုအလျောက် ရပ်တန့်လိမ့်မည်ဖြစ်သည်။
- 3 ဓာတ်ပုံရိုက်ကူးမှု ရပ်တန့်ရန်  ကို နှိပ်ပါ။
 ရှင်းလင်းနေသော ကောင်းကင်တစ်ခု(သို့မဟုတ်)ပြောင်ဖြစ်နေသော နံရံကဲ့သို့ ထင်ရှားမှု မရှိသော နောက်ခံများ၏ ဓာတ်ပုံများကို ရိုက်ကူးခြင်းမှ ရှောင်ကြဉ်ပါ။

အနှေးပြကွက်

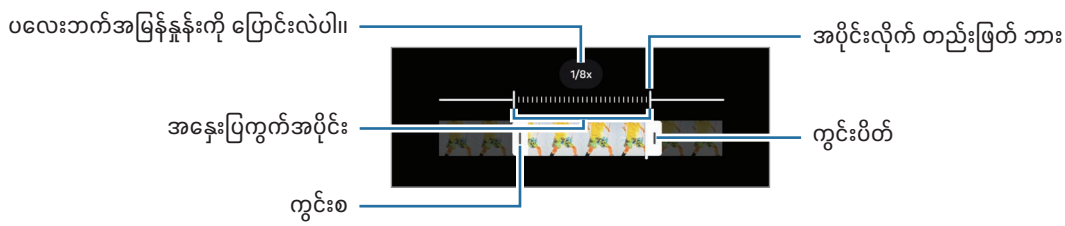

အနှေးပြကွက်အဖြစ် ကြည့်ရှုရန် ဗီဒီယိုတစ်ခု ရိုက်ကူးပါ။ အနှေးပြကွက်အဖြစ် ပြသရန် သင့် ဗီဒီယိုများ၏ အပိုင်းများကို သင်သည် သီးခြားသတ်မှတ်နိုင်သည်။

- 1 ရိုက်ကူးမှု ပုံစံများ စာရင်းတွင် နောက်ထပ် → စလိုးမိုးရှင်း ကို နှိပ်ပြီး ဗီဒီယို ရိုက်ကူးရန်  ကို နှိပ်ပါ။
- 2 အသံသွင်းခြင်း ပြီးဆုံးပါက ရပ်တန့်ရန်  ကို နှိပ်ပါ။
- 3 ကြိုကြည့်သည့် မျက်နှာပြင်ပေါ်တွင် လက်မ၏ လက်သည်းခွံအရွယ်အစားအား ကြိုကြည့်မည်ကို နှိပ်ပါ။
ဗီဒီယို၏ မြန်သည့်အပိုင်းကို အနှေးပြကွက်အဖြစ် သတ်မှတ်ပြသလိမ့်မည် ဖြစ်ပြီး ဗီဒီယိုကို စတင်ပြသလိမ့်မည်။ ဗီဒီယိုအပေါ် အခြေခံပြီး အနှေးပြကွက် အပိုင်းနှစ်ပိုင်းအထိ ဖန်တီးလိမ့်မည်။
အနှေးပြကွက်အပိုင်းကို တည်းဖြတ်ရန်  ကို နှိပ်ပြီး အပိုင်းလိုက် တည်းဖြတ်ဘားကို ဘယ်ဘက်(သို့မဟုတ်)ညာဘက်သို့ ဖိဆွဲပါ။



အမြန်နှုန်းနှင့်အညီ ဖမ်းယူသည့် ပုံစံ

လူများ(သို့မဟုတ်)ကားများအား ဖြတ်သွားခြင်းကဲ့သို့သော ရှောင်များကို ရိုက်ကူးပြီး ၎င်းတို့ကို အမြန် ပြကွက် ဗီဒီယိုများအဖြစ် ကြည့်ရှုပါ။

- 1 ရိုက်ကူးမှုပုံစံများစာရင်းတွင် နောက်ထပ် → ဟိုက်ပါလစ် ကို နှိပ်ပါ။
- 2 AUTO ကို နှိပ်ပြီး ဘောင်နှုန်းရွေးချယ်စရာများကို ရွေးပါ။
 - သင်သည် ဘောင်နှုန်းကို AUTO သို့ သတ်မှတ်ထားလျှင် device သည် မြင်ကွင်း၏ နှုန်းပြောင်းလဲမှုအရ ဘောင်နှုန်းကို အလိုအလျောက် ချိန်ညှိလိမ့်မည်။
 - ကြယ်ရွေ့လမ်းကြောင်းများကို ရိုက်ကူးလိုပါက ဖရိန်နှုန်းကို **+300x** သို့ထားပြီး  ကို နှိပ်ပါ။
- 3 စတင် အသံသွင်းရန်  ကို နှိပ်ပါ။
- 4 မှတ်တမ်းတင်ခြင်း ပြီးဆုံးရန်  ကို နှိပ်ပါ။

ကင်မရာ ဆက်တင်ကို စိတ်ကြိုက်ပြုလုပ်ခြင်း

ကြိုကြည့်သည့် မျက်နှာပြင်တွင်  ကို နှိပ်ပါ။ ရိုက်ကူး နည်းသွင်အပေါ်မူတည်၍ အချို့ရွေးချယ်စရာများ မရရှိနိုင်သည်လည်း ရှိနိုင်သည်။

အသိဉာဏ်ရှိစွာ လုပ်ဆောင်ပေးသည့် အင်္ဂါရပ်များ

- စာရွက်စာတမ်းများနှင့် စာသားကို စကန်ဖတ်ပါ။ ။စာရွက်စာတမ်း(သို့မဟုတ်)စာသားကို အနောက်ကင်မရာဖြင့် ဖတ်ရှုသိရှိသောအခါ  သင်္ကေတ ပေါ်လာပါလိမ့်မည်။
- QR ကုဒ်များ စကန်ဖတ်ပါ။ ။အကြိုကြည့်ရှုသည့် မျက်နှာပြင်မှ QR ကုဒ်များကို စကန်ဖတ်ရန် device ကို သတ်မှတ်သည်။
- ရိုက်ချက် အကြိုပြုချက်များ။ ။ရိုက်ကူးခံ အရာ၏ နေရာနှင့် ရှုထောင့်ကို ဖတ်ရှုသိရှိခြင်းဖြင့် ဓာတ်ပုံအတွက် အကောင်းဆုံး ရိုက်ကူးမှု ပုံစံကို အကြိုပြုပေးရန် device ကို သတ်မှတ်သည်။
- ဉာဏ်ရည်ဖြင့် အကောင်းဆုံး ချိန်ညှိမှု
 - အရည်အသွေး အကောင်းဆုံးချိန်ညှိမှု။ ။အရည်အသွေးရွေးချယ်စရာကို ရွေးချယ်ပါ။
 - မြင်ကွင်း ချိန်ညှိစနစ်။ ။ရိုက်ကူးခံ အရာနှင့် မြင်ကွင်းပေါ်မူတည်၍ အရောင် အပြင်အဆင်များ ချိန်ညှိရန်နှင့် အကောင်းဆုံး အထူးပြုလုပ်ချက်များကို အလိုအလျောက် အသုံးချရန် device ကို သတ်မှတ်သည်။

ရုပ်ပုံများ

- ရှုထောင့်လတ်ကို ပွတ်ဆွဲလျှင်။ ။ကင်မရာလတ်ကို ဖန်သားပြင် အစွန်းသို့ ပွတ်ဆွဲပြီး ဖိထားသည့်အခါတွင် လုပ်ဆောင်မည့် လုပ်ဆောင်မှုတစ်ခုကို ရွေးချယ်ပါ။
- ရေစာ။ ။ပုံများ ရိုက်ကူးသောအခါ ရေစာကို ထည့်ပါ။

- **အဆင့်မြင့် ရုပ်ပုံ ရွေးစရာများ။** ။ပုံကို သင် ဘယ်လိုသိမ်းဆည်းချင်သလဲဆိုသည်ကို ရွေးချယ်ပါ။
 - **အကျိုးရှိမှုမြင့်သော ရုပ်ပုံများ။** ။ပုံများကို အရည်အသွေးထိန်းသိမ်းမှု မြင့်မားသည့် ရုပ်ပုံ ပုံစံ (HEIF) ဖြင့် ရိုက်ကူးသည်။
 - **ပရိုအနေအထား ရုပ်ပုံဖော်မတ်။** ။ပရိုအနေအထားတွင် ရိုက်ကူးထားသည့် ပုံများအတွက် သိမ်းဆည်းလိုသည့် ဖိုင်ဖော်မတ်ကို ရွေးချယ်ပါ။ JPEG ဖိုင်များသည် ပုံများကို ချုပ်ပေးပြီး သိုလှောင်ခန်းနေရာယူမှုကို နည်းစေသည်။ RAW ဖိုင်များ (DNG ဖိုင်ပုံစံ) သည် အကောင်းဆုံး ပုံအရည်အသွေးအတွက် ပုံ၏ အချက်အလက်အားလုံးကို ထိန်းသိမ်းထားပြီး ပုံကို မချုပ်ဘဲ သိမ်းထားပေးသော်လည်း သိုလှောင်ခန်းနေရာပိုယူပါသည်။ **RAW နှင့် JPEG ပုံစံများ** ကို ရွေးချယ်သောအခါ ပုံတစ်ပုံချင်းစီကို DNG နှင့် JPG ဖော်မတ် နှစ်ခုဖြင့် သိမ်းဆည်းသည်။

ဆယ်လ်ဖီများ

- **ပြသထားသည့်အတိုင်း ဆယ်လ်ဖီများကို သိမ်းပါ။** ။အရှေ့ကင်မရာနှင့် ရိုက်သည့်အခါ ပုံများကို ပြောင်းပြန်အဖြစ် မသိမ်းဘဲ ကြိုကြည့်ရာတွင် ပေါ်သည့်အတိုင်း သိမ်းရန် device ကို သတ်မှတ်ပါ။
- **ကင်မရာများ ပြောင်းရန် အပေါ်/အောက်သို့ ပွတ်ဆွဲပါ။** ။အကြိုကြည့်ရှုသည့်မျက်နှာပြင်တွင် အပေါ်ဘက်(သို့မဟုတ်)အောက်ဘက်သို့ ပွတ်ဆွဲခြင်းဖြင့် ကင်မရာများကို ပြောင်းလဲရန် ဤလုပ်ဆောင်ချက်ကို ဖွင့်ပါ။

ဗီဒီယိုများ

- **အလိုအလျောက် FPS။** ။ဖရိန်နှုန်းကို အလိုအလျောက် အကောင်းဆုံးချိန်ညှိပေးခြင်းဖြင့် အလင်းနည်းသော အခြေအနေများတွင် ပိုမိုတောက်ပသော ဗီဒီယိုများ ရိုက်ကူးပေးရန်အတွက် device ကိုသတ်မှတ်ပါ။
 - **ဗီဒီယို တည်ငြိမ်မှု။** ။ဗီဒီယိုတစ်ခု မှတ်တမ်းတင်နေစဉ် ကင်မရာလှုပ်ယမ်းမှုကြောင့် ပုံဝါးနေခြင်းကို လျော့ချရန် (သို့မဟုတ်)ဖယ်ထုတ်ရန် လှုပ်ယမ်းခြင်းအား ဆန့်ကျင်မှုကို ဖွင့်ပါ။
 - **အဆင့်မြင့် ဗီဒီယို ရွေးစရာများ**
 - **ဗီဒီယို အမျိုးအစား။** ။ဗီဒီယိုဖော်မတ်ကို ရွေးချယ်ပါ။
 - **အချက်အလက်မြန်နှုန်းမြင့် ဗီဒီယိုများ။** ။ဗီဒီယိုများ၏ bitrate ကို တိုးမြှင့်ပါ။ ဤလုပ်ဆောင်ချက်ကို အသုံးပြုပါက ဖိုင်အရွယ်အစားသည် ပုံမှန်ဗီဒီယိုများထက် ပိုကြီးလိမ့်မည်။
 - **HDR10+ ဗီဒီယိုများ။** ။ရိုက်ကွင်း၏ အရောင်ကွဲပြားမှုနှင့် အရောင်များကို အကောင်းဆုံး မြှင့်တင်ထားသည့် ဗီဒီယိုများ ရိုက်ကူးနိုင်သည်။
 - **ဇူးမံချဲ့ မိုက်။** ။ဗီဒီယိုရိုက်ကူးနေစဉ်အတွင်း အနီးကပ်ဆွဲချဲ့ထားသည့် ဦးတည်ရာမှ အသံကို ပိုမိုကျယ်သည့် အသံနှင့် ဖမ်းယူနိုင်သည်။
 - **360 အော်ဒီယို အသံသွင်းဖိုင်။** ။360 အသံဖမ်းခြင်း လုပ်ဆောင်ချက်ကို ပံ့ပိုးပေးသည့် Bluetooth နားကြပ်များကို အသုံးပြုပြီး ပိုနစ်များသွားမည့် 3D အသံဗီဒီယိုများကို ရိုက်ကူးနိုင်သည်။
- 
- HEVC ဗီဒီယိုများကို အခြား device များတွင် ဖွင့်မရခြင်း(သို့မဟုတ်)အွန်လိုင်းတွင် ဝေမျှလို့ မရခြင်း ဖြစ်နိုင်သည်။
 - အချို့ရိုက်ကူးရေးအနေအထားများတွင် ဗီဒီယိုများကို HEVC ဖော်မတ်ဖြင့် ရိုက်ကူး၍မရနိုင်ပါ။
 - HDR10+ ဗီဒီယိုကို မှန်မှန်ကန်ကန်ဖွင့်ရန် device သည် HDR10+ ကို အထောက်အပံ့ပေးရမည်။

အထွေထွေ

- **အော်တို-ဖိုးကပ်စ်ကို ခြေရာခံခြင်း။** ။ရွေးချယ်ထားသော အရာဝတ္ထုကို ခြေရာခံရန်နှင့် အလိုအလျောက် ဖိုးကပ်စ်ထားရန် device ကို လုပ်ဆောင်သည် ကြိုတင်ကြည့်ရှုသည့် မျက်နှာပြင်တွင် အရာဝတ္ထုတစ်ခုကို ရွေးချယ်လိုက်သည့်အခါ အရာဝတ္ထုရွေ့လျားခြင်း(သို့မဟုတ်)ကင်မရာ အနေအထားပြောင်းလဲခြင်း ရှိသည့်တိုင်အောင် device သည် ထိုအရာဝတ္ထုကို ဖိုးကပ်စ်ထားလိမ့်မည်။

 အရာဝတ္ထုကို ခြေရာခံခြင်းသည် အောက်ပါအခြေအနေများတွင် မလုပ်ဆောင်နိုင်ပေ။

- အရာဝတ္ထု ကြီးလွန်းခြင်း(သို့မဟုတ်)သေးလွန်းခြင်း။
- အရာဝတ္ထု တရားလွန် ရွေ့လျားခြင်း
- အရာဝတ္ထုသည် နောက်ခံအရောင်ဖြစ်နေခြင်း(သို့မဟုတ်)သင်သည် မှောင်မည်းသည့်နေရာတွင် ရိုက်ကူးနေခြင်း။
- အရာဝတ္ထု၏ ပုံစံ(သို့မဟုတ်)အရောင်သည် နောက်ခံနှင့် တူနေခြင်း။
- အရာဝတ္ထုတွင် blind များကဲ့သို့ ရေပြင်ညီပုံစံများ ပါဝင်နေခြင်း။
- ကင်မရာကို အလွန်အမင်း လှုပ်ယမ်းခြင်း။
- ဗီဒီယို ရုပ်ထွက်သင်္ကေတ မြင့်မားနေခြင်း။
- အမြင် ချုံ/ချဲ့ကို သုံးပြီး မြင်ကွင်းချဲ့(သို့မဟုတ်)ချို့သောအခါ။

- **ဂရစ် မျဉ်းများ။** ။အရာဝတ္ထုများကို ရွေးချယ်သောအခါ ပေါင်းစပ်ဖွဲ့စည်းမှုကို ကူညီရန် မြင်ကွင်းရှာဖွေမှု လမ်းညွှန်များကို ပြသသည်။

- **တည်နေရာ တစ်များ။** ။ဓာတ်ပုံတွင် တွဲကပ်ရန် GPS တည်နေရာတစ်ခုကို တွဲချိတ်သည်။

 • GPS အချက်ပြအားသည် အဆောက်အဦများကြား(သို့မဟုတ်)မြေပြင်အနေအထားနိမ့်သည့် ဧရိယာများ (သို့မဟုတ်)ဆိုးရွားသော ရာသီဥတု အခြေအနေတို့ကဲ့သို့ အချက်ပြအား အနှောင့်အယှက်ဖြစ်စေနိုင်သည့် တည်နေရာများတွင် လျော့ကျနိုင်သည်။

- သင်၏ တည်နေရာသည် သင့်ဓာတ်ပုံများကို အင်တာနက်တွင် တင်လိုက်သည့်အခါ ၎င်းတို့ပေါ်တွင် ပေါ်နိုင်သည်။ ထိုသို့ဖြစ်ခြင်းကို ရှောင်ရှားရန် တည်နေရာ တွဲကပ်ခြင်း သတ်မှတ်ချက်ကို ပိတ်ပါ။

- **ရိုက်ကူးရန် နည်းလမ်းများ**

- **အသံအတိုး အကျယ်ခလုတ်များကို ဤသို့ နှိပ်ပါ။** ။အသံအတိုးအကျယ် ခလုတ်ကို အသုံးပြု၍ အသံကို ထိန်းချုပ်ပါ။ ဇူးမ်ချဲ့ပါ (သို့မဟုတ်)ချုံ့ပါ(သို့မဟုတ်)ပုံများ(သို့မဟုတ်)ဗီဒီယိုများကို ရိုက်ကူးပါ။
- **အသံ စေခိုင်းချက်များ။** ။အသံဖြင့် အမိန့်ပေးခိုင်းစေချက်များကို အသုံးပြု၍ ပုံများ(သို့မဟုတ်)ဗီဒီယိုများကို ရိုက်ကူးပါ။
- **ရွေ့လျား ရှုထောင့် ခလုတ်။** ။ပုံများ ရိုက်ကူးရန်အတွက် အခြားရွေ့လို့ရသောခလုတ်ကို ဖန်သားပြင်၏ မည်သည့်နေရာတွင်မဆို ထည့်ပါ။
- **လက်ဝါးကို ပြသပါ။** ။ဗီဒီယိုများ(သို့မဟုတ်)ဆဲလ်ဖီများ ရိုက်ကူးရန်အတွက် သင့်လက်ဖဝါးကို အရှေ့ကင်မရာသို့ ပြပါ။

- **ထားရှိရန် သတ်မှတ်ချက်များ။** ။ကင်မရာကို ဖွင့်သည့်အခါ ရိုက်ကူးမှု အနေအထားကဲ့သို့ သင်နောက်ဆုံး အသုံးပြုခဲ့သည့် ဆက်တင်များကို သိမ်းဆည်းထားသည်။

- **တုန်ခါမှု တုန်ပြန်ချက်။** ။ကင်မရာခလုတ်ကို နှိပ်သည့်အခါကဲ့သို့ သတ်မှတ်ထားသည့် အခြေအနေများတွင် device တုန်ခါသွားစေရန် သတ်မှတ်ပါ။

ကိုယ်ရေးလုံခြုံမှု

- ခွင့်ပြုချက်များ။ ။ကင်မရာအက်ပ်ကို အသုံးပြုရန် လိုအပ်သည့် ခွင့်ပြုချက်များကို ရယူအသုံးပြုပါ။
- သတ်မှတ်ချက်များ ပြန်လည်သတ်မှတ်ပါ။ ။ကင်မရာ သတ်မှတ်ချက်များကို ပြန်ပြင်သည်။
- ကင်မရာ အကြောင်း။ ။ကင်မရာအက်ပ် ဗားရှင်းနှင့် ဥပဒေ အချက်အလက်ကို စစ်ဆေးပါ။
- ကျွန်ုပ်တို့ထံ ဆက်သွယ်ပါ။ ။မေးခွန်းများ မေးပါ(သို့မဟုတ်)အမေးများသော မေးခွန်းများကို စစ်ဆေးပါ။



မော်ဒယ်အပေါ် မူတည်၍ အချို့လုပ်ဆောင်ချက်များကို ရရှိနိုင်မည် မဟုတ်ပေ။

ပြခန်း

မိတ်ဆက်

သင်၏ device တွင် သိမ်းဆည်းထားသော ဓာတ်ပုံများနှင့် ဗီဒီယိုများကို စစ်ဆေးပါ။ သင်သည် ဓာတ်ပုံများနှင့် ဗီဒီယိုများကို အယ်လ်ဘမ်ဖြင့်လည်း စီမံခန့်ခွဲနိုင်သည်(သို့မဟုတ်)ဇာတ်လမ်းများကို ဖန်တီးနိုင်သည်။

ပြခန်းကို အသုံးပြုခြင်း

ပြခန်း အကပ်ကို ဖွင့်ပါ။

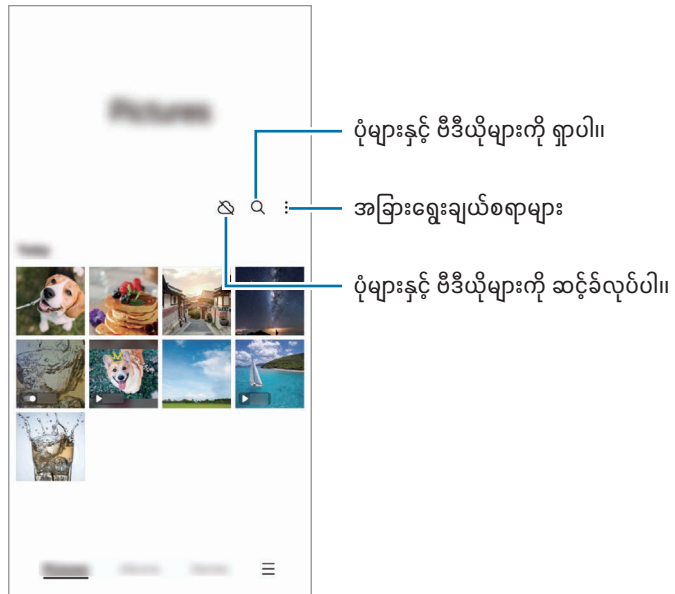

ဓာတ်ပုံများကို ကြည့်ရှုခြင်း

ပြခန်း အက်ပ်ကို ဖွင့်ပြီး ပုံတစ်ပုံကို ရွေးချယ်ပါ။ အခြားဖိုင်များကို ကြည့်ရှုရန် မျက်နှာပြင်တွင် ဘယ်ဘက်(သို့မဟုတ်)ညာဘက်သို့ ပွတ်ဆွဲပါ။

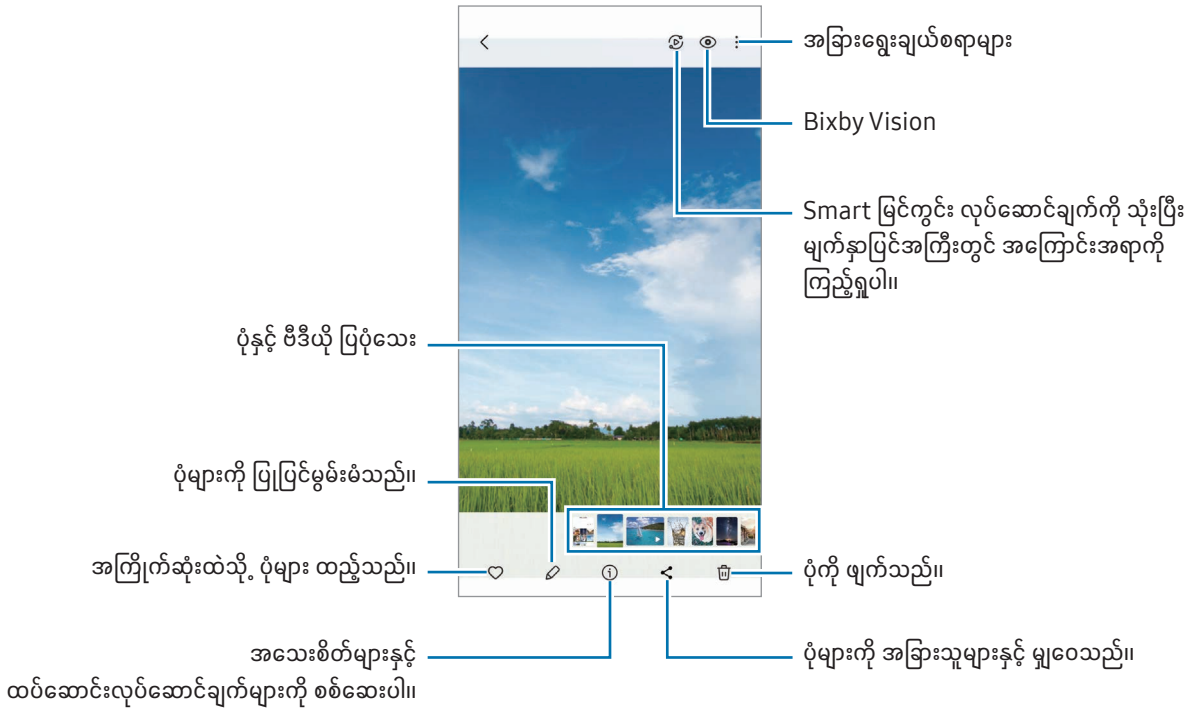

အလိုအလျောက် တည်းဖြတ်မှု

ပုံများရှိ လူများ(သို့မဟုတ်)အရာဝတ္ထုများကို အရွယ်အစားပြန်ချိန်ခြင်း၊ ဖယ်ရှားခြင်း(သို့မဟုတ်)ရွှေ့ခြင်းဖြင့် ပုံများကို တည်းဖြတ်ပါ။ ထို့နောက် လွတ်သွားသောအပိုင်းများတွင် ဖြည့်ရန် နောက်ခံအသစ်ကို ဖန်တီးပါ။

- 1 ပြခန်း အက်ပ်ကို ဖွင့်ပြီး ပုံတစ်ပုံကို ရွေးချယ်ပါ။
- 2 → ကို နှိပ်ပါ။
- 3 သင်ဖျက်လိုသည့်(သို့မဟုတ်)ရွှေ့လိုသည့် အရာတိုက်တွင် ဆွဲပါ(သို့မဟုတ်)နှိပ်ပါ။ တိမ်းစောင်းခြင်းကို ချိန်ညှိလိုပါက အတိမ်းအစောင်းချိန်ညှိဘားကို ဖိဆွဲပါ။
- 4 ၎င်းကို ဖျက်ရန် ကို နှိပ်ပါ(သို့မဟုတ်)ရွေးချယ်ထားသောဧရိယာကို ထိပြီး ကိုင်ထားကာ ၎င်းကို သင်လိုချင်သည့်နေရာသို့ ဖိဆွဲပါ။
- 5 ထုတ်ပေးပါ ကို နှိပ်ပါ။
- 6 ပုံကို သိမ်းရန် ပြီးပါပြီ ကို နှိပ်ပါ။

ပုံများကို ရီမာစတာလုပ်ခြင်း

မှောင်မှိုင်း၊ ဝါးတားပြီး ပုံရိပ်အရည်အသွေးနိမ့်သော ပုံများကို မြှင့်တင်နိုင်ပါသည်။

- 1 ပြခန်း အက်ပ်ကို ဖွင့်ပြီး ပုံတစ်ပုံကို ရွေးချယ်ပါ။
- 2 ⓘ → ဖြန့်ဖြူးခြင်း ကို နှိပ်ပါ။
မလုပ်မီနှင့် လုပ်ပြီးပုံကို စစ်ဆေးနိုင်ပါသည်။
- 3 ရီမာစတာလုပ်ထားသောပုံကို သိမ်းရန် ⏴ ကို နှိပ်ပါ။

ပုံများမှ အရာဝတ္ထုများကို ဆွဲထုတ်ခြင်း

အရာဝတ္ထုတစ်ခုကို နောက်ခံမှ ခွဲထုတ်ပြီး ၎င်းကို ဆွဲထုတ်ပါ။ ဆွဲထုတ်ထားသောပုံကို ကော်ပီကူးနိုင်ပါသည်(သို့မဟုတ်)၎င်းကို စတစ်ကာ (သို့မဟုတ်)ပုံအဖြစ် သိမ်းဆည်းပြီး နည်းလမ်းအမျိုးမျိုးဖြင့် အသုံးပြုနိုင်ပါသည်။

- 1 ပြခန်း အက်ပ်ကို ဖွင့်ပြီး ပုံတစ်ပုံကို ရွေးချယ်ပါ။
- 2 သင်ဆွဲထုတ်လိုသည့် အရာဝတ္ထုကို ထိပြီး ကိုင်ထားပြီးနောက် ရွေးချယ်စရာတစ်ခုကို ရွေးချယ်ပါ။

အကြီးချဲ့ထားသော ပုံများကို ဖြတ်တောက်ခြင်း

- 1 ပြခန်း အက်ပ်ကို ဖွင့်ပြီး ပုံတစ်ပုံကို ရွေးချယ်ပါ။
- 2 သင်သိမ်းလိုသည့် ဧရိယာတွင် လက်နှစ်ချောင်းဖြင့် ချဲ့ပြီး 📏 ကို နှိပ်ပါ။
ဖြတ်ထားသော ဧရိယာကို ဖိုင်အဖြစ် သိမ်းလိမ့်မည်။

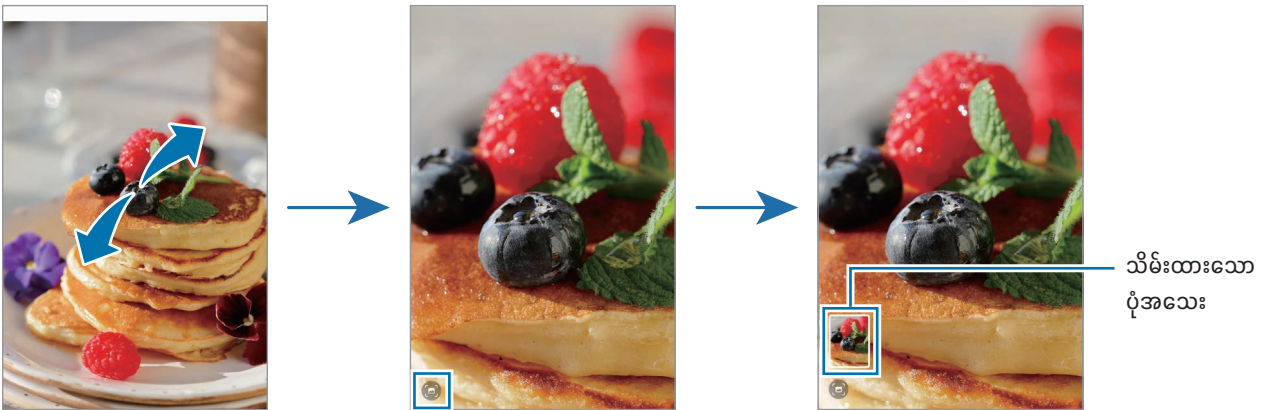

ဗီဒီယိုများ ကြည့်ရှုခြင်း

ပြခန်း အက်ပ်ကို ဖွင့်ပြီး ဗီဒီယိုတစ်ခုကို ဖွင့်ရန် ရွေးချယ်ပါ။ အခြားဖိုင်များကို ကြည့်ရှုရန် မျက်နှာပြင်တွင် ဘယ်ဘက်(သို့မဟုတ်)ညာဘက်သို့ ပွတ်ဆွဲပါ။

ပလေးဘက်ဖွင့်နေစဉ်အတွင်း အခြားရွေးချယ်စရာများကို အသုံးပြုရန် → ဗီဒီယို ဖွင့်စက်ဖြင့် ဖွင့်ပါ တွင် ဖွင့်သည် ကို နှိပ်ပါ။

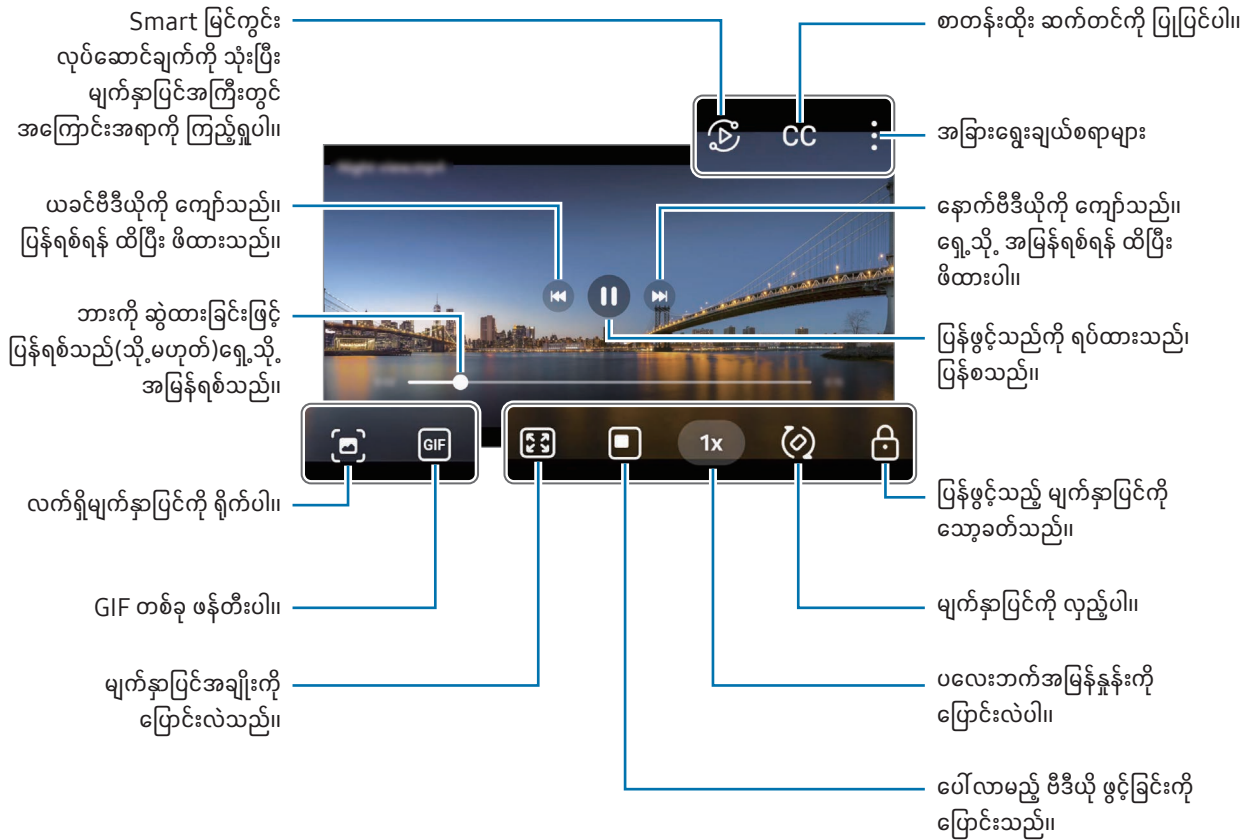

တောက်ပမှုကို ချိန်ညှိရန် ပြန်ဖွင့်ထားသည့် မျက်နှာပြင်၏ ဘယ်ဘက်ပေါ်တွင် အပေါ်(သို့မဟုတ်)အောက်ကို ဆွဲချပါ(သို့မဟုတ်)အသံကို ချိန်ညှိရန် ပြန်ဖွင့်ထားသည့် မျက်နှာပြင်၏ ညာဘက်ပေါ်တွင် အပေါ်(သို့မဟုတ်)အောက်ကို ဆွဲချပါ။

ပြန်ရစ်ရန်(သို့မဟုတ်)ရှေ့သို့ မြန်မြန်ရစ်ရန် ပြန်ဖွင့်ထားသည့် မျက်နှာပြင်ပေါ်တွင် ဘယ်(သို့မဟုတ်)ညာဘက်သို့ ပွတ်ဆွဲပါ။

ပိုတောက်ပပြီး ကြည်လင်သော ဗီဒီယိုများကို ကြည့်ရှုခြင်း

ဗီဒီယိုများ ဖွင့်သောအခါ ဖန်သားပြင်အလင်းအမှောင်ကို တိုးပြီး အရောင်များကို ပိုစိုလွင်အောင် လုပ်ပါ။ သတ်မှတ်ချက်များ အက်ပ်ကို ဖွင့်ပြီး အဆင့်မြင့် လုပ်ဆောင်ချက်များ → ဗီဒီယို အလင်း → တောက်ပမှု ကို နှိပ်ပါ။

- ဒီလုပ်ဆောင်ချက်ကို အချို့သော အပစ်များတွင်သာ ရရှိနိုင်သည်။
- ဒီလုပ်ဆောင်ချက်ကို အသုံးပြုခြင်းသည် ဘက်ထရီသုံးစွဲမှုကို တိုးစေသည်။

အယ်လ်ဘမ်များ

ပြခန်း အက်ပ်ကို ဖွင့်ပါ။ အယ်လ်ဘမ်များ → **+** ကို နှိပ်ပြီး အယ်လ်ဘမ်အမျိုးအစားကို ရွေးချယ်ပါ။

- အယ်လ်ဘမ်။ ။အယ်လ်ဘမ်အသစ်များကို ပြုလုပ်ပြီး ပုံများနှင့် ဗီဒီယိုများကို ကိုယ်တိုင်ထည့်ပါ။
- အလိုအလျောက်အပ်ဒိတ်လုပ်သည့် အယ်လ်ဘမ်။ ။သင်ရွေးချယ်သော လူများ၏ ပုံများကို အလိုအလျောက် စုစည်းပေးသော အယ်လ်ဘမ်များကို ပြုလုပ်ပါ။
- အုပ်စု။ ။သက်ဆိုင်ရာအယ်လ်ဘမ်များကို အုပ်စုတစ်ခု ပြုလုပ်ပါ။
- မျှဝေထားသော အယ်လ်ဘမ်။ ။အခြားသူများနှင့် မျှဝေနိုင်သော အယ်လ်ဘမ်များကို ပြုလုပ်ပါ။

အကြောင်းအရာများ

သင်သည် ဓာတ်ပုံများနှင့် ဗီဒီယိုများကို ရိုက်ယူ(သို့မဟုတ်)သိမ်းဆည်းသောအခါ device သည် ၎င်းတို့၏ ရက်စွဲနှင့် တည်နေရာ တွဲကပ်ခြင်းများကို ဖတ်ပြီး ဓာတ်ပုံများနှင့် ဗီဒီယိုများကို စီလီမ့်မည်။ ထို့နောက် ဇာတ်လမ်းများကို ဖန်တီးလိမ့်မည်။

ပြခန်း အက်ပ်ကို ဖွင့်ပြီး အကြောင်းအရာများ ကို နှိပ်ပြီး ဇာတ်လမ်းတစ်ခုကို ရွေးချယ်ပါ။ **⋮** ကို နှိပ်ပါက စတုရီခေါင်းစဉ် ပြောင်းလဲခြင်းကဲ့သို့ ရွေးချယ်မှုအမျိုးမျိုးကို အသုံးပြုနိုင်သည်။

စတုရီများ စာရင်းတွင် **⋮** → အကြောင်းအရာ ဖန်တီးပါ ကို နှိပ်ပါက စတုရီများကို ကိုယ်တိုင် ဖန်တီးနိုင်သည်။

ဓာတ်ပုံများနှင့် ဗီဒီယိုများကို ထပ်တူပြုခြင်း

ပြခန်း အက်ပ်ကို ဖွင့်ပါ။ **📄** ကို နှိပ်ပါ။ ထို့နောက် ဆင့်ခံလုပ်ခြင်း ပြီးမြောက်စေရန် မျက်နှာပြင်ပေါ်ရှိ ညွှန်ကြားချက်များကို လိုက်နာပါ။

ပြခန်း အက်ပ်နှင့် cloud တို့ ဆင့်ခံဖြစ်သောအခါ သင်ကတည်း **☁** သို့ ပြောင်းသွားပါလိမ့်မည်။

ဆင့်ခံလုပ်နေစဉ် သင် ရိုက်ကူးထားသော ပုံများနှင့် ဗီဒီယိုများကို cloud တွင် သိမ်းဆည်းသွားပါလိမ့်မည်။ သင်၏ ပြခန်း အက်ပ်နှင့် အခြား device များရှိ cloud တွင် သိမ်းဆည်းထားသော ပုံများနှင့် ဗီဒီယိုများကို စစ်ဆေးနိုင်သည်။

 Samsung အကောင့်နှင့် Microsoft အကောင့်ကို ချိတ်ဆက်သည့်အခါ cloud သို့လှောင်ခန်းကို Microsoft OneDrive အဖြစ် သတ်မှတ်နိုင်သည်။

ဓာတ်ပုံများနှင့် ဗီဒီယိုများကို ဖျက်ခြင်း

ပြခန်း အက်ပ်ကိုဖွင့်ပါ။ ဖျက်ရန် ပုံတစ်ပုံ၊ ဗီဒီယိုတစ်ခု(သို့မဟုတ်)ဇာတ်လမ်းတစ်ခုကို ထိပြီး ဖိထားပါ။ ထို့နောက် **ဖျက်ပစ်ပါ** ကို နှိပ်ပါ။

စွန့်ပစ်ပုံးလုပ်ဆောင်ချက်ကို အသုံးပြုခြင်း

ဖျက်လိုက်သော ပုံများနှင့် ဗီဒီယိုများကို အမှိုက်ပုံးတွင် ယာယီသိမ်းထားပါမည်။ အချိန်ကာလ တစ်ခုကြာသည့်အခါ ဖိုင်များ ဖျက်သွားလိမ့်မည်။

စွန့်ပစ်ပုံးထဲမှ ဖိုင်များကို ရယူရန် ပြခန်း အက်ပ်ကို ဖွင့်ပြီး **≡** → အမှိုက်ပုံး ကို နှိပ်ပါ။ ဖိုင်များကို ပြန်ရယူရန် တည်းဖြတ်ပါ ကို နှိပ်ပါ။ ဖိုင်များကို ရွေးချယ်ပါ။ ထို့နောက် ပြန်ထားပါ ကို နှိပ်ပါ။

AR ဇန်

မိတ်ဆက်

AR ဇန်သည် AR နှင့်ပတ်သက်သော လုပ်ဆောင်ချက်များကို ပံ့ပိုးပေးသည်။ လုပ်ဆောင်ချက်တစ်ခုကို ရွေးချယ်ပြီး ပျော်ရွှင်ဖွယ် ပုံများ (သို့မဟုတ်)ဗီဒီယိုများကို ရိုက်ကူးပါ။

AR ဇန်ကို ဖွင့်ခြင်း

AR ဇန်ကို စတင်ရန် အောက်ပါနည်းလမ်းများကို အသုံးပြုပါ။ ။

- ကင်မရာ အက်ပ်အတွင်းရိုက်ကူးခြင်းမုဒ်များရှိ နောက်ထပ် ကို နှိပ်ပြီး AR ဇန် ကိုနှိပ်ပါ။
- အဝတ် မျက်နှာပြင်သို့ အက်ပ်သင်္ကေတကို ပေါင်းထည့်လိုပါက AR ဇန် အက်ပ်ကို ဖွင့်ပါ။



ဆင်းကတ်ကုမ္ပဏီ(သို့မဟုတ်)မော်ဒယ်အပေါ် မူတည်၍ အချို့လုပ်ဆောင်ချက်များကို ရရှိနိုင်မည် မဟုတ်ပေ။

AR ရုပ်ပြောင်ပုံ စတူဒီယို

သင်လိုချင်သည့်ပုံစံအတိုင်း ရုပ်ပြောင်ပုံများကို ဖန်တီးပြီး ၎င်းတို့ကို လုပ်ဆောင်ချက်အမျိုးမျိုးတွင် အသုံးပြုရင်း ပျော်ရွှင်လိုက်ပါ။

AR ရုပ်ပြောင်ပုံ ဖန်တီးခြင်း

- 1 AR ဇန်အက်ပ်ကို စတင်ပြီး AR ရုပ်ပြောင်ပုံ စတူဒီယို ကို နှိပ်ပါ။
- 2 ကြိုတင်ပြုလုပ်ထားသည့် ရုပ်ပြောင်ပုံတစ်ခုကို ရွေးချယ်နိုင်သည်။ ဘယ်ဘက်(သို့မဟုတ်)ညာဘက်သို့ ပွတ်ဆွဲပါ။ ရုပ်ပြောင်ပုံတစ်ခုကို ရွေးချယ်ပါ။ ထို့နောက်  ကို နှိပ်ပါ။
သင့်ကိုယ်ပိုင် ရုပ်ပြောင်ပုံပြုလုပ်လိုပါက ဆဲလ်ဖီရိုက်ပါ(သို့မဟုတ်)ပုံတစ်ခုကို ရွေးချယ်ပါ။

3 အိမ့်ဂျီ ဖန်တီးရန် မျက်နှာပြင်ပေါ်မှ ညွှန်ကြားချက်များကို လိုက်နာပါ။

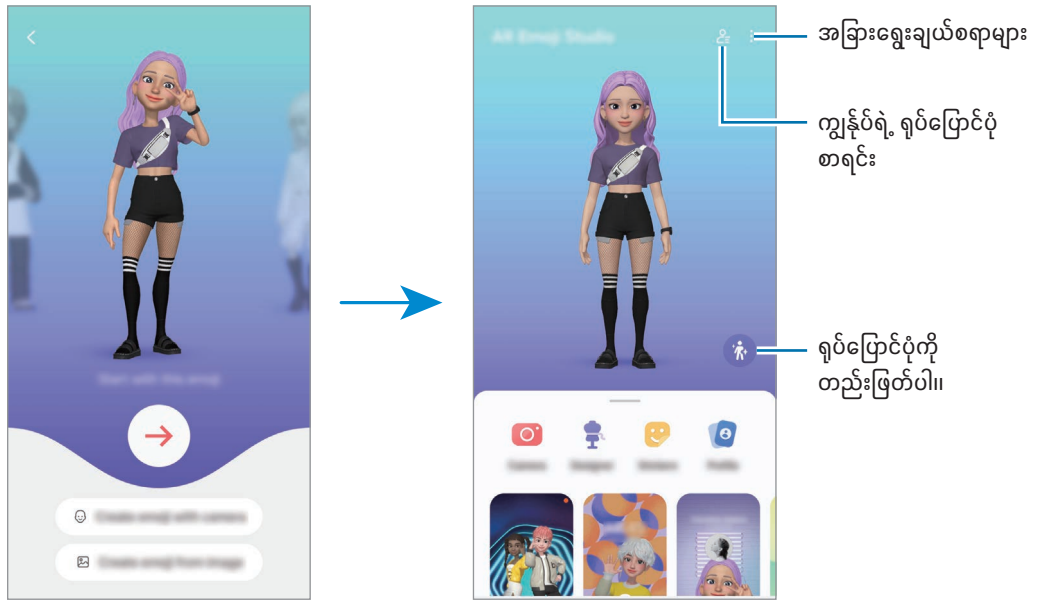

အသုံးပြုရန် AR ရုပ်ပြောင်ပုံတစ်ခုကို ရွေးချယ်ခြင်း

AR ရုပ်ပြောင်ပုံ စတူဒီယို အဓိက မျက်နှာပြင်တွင် **၉** ကို နှိပ်ပြီး သင်လိုချင်သည့် ရုပ်ပြောင်ပုံကို ရွေးချယ်ပါ။

AR ရုပ်ပြောင်ပုံများကို ဖျက်ခြင်း

AR ရုပ်ပြောင်ပုံ စတူဒီယို အဓိက မျက်နှာပြင်တွင် **၉** → **၂** ကို နှိပ်ပါ။ ဖျက်ရန် ရုပ်ပြောင်ပုံများကို အမှန်ခြစ်ပါ။ ထို့နောက် **ဖျက်ပါ** ကို ရွေးချယ်ပါ။

AR ရုပ်ပြောင်ပုံများကို ဆင့်ခံလုပ်ခြင်း

Device များတွင် တူညီသော Samsung အကောင့်ကို ဝင်သောအခါ သင့် device အားလုံးရှိ သင်၏ AR ရုပ်ပြောင်ပုံများ ကို ရရှိနိုင်ပါသည်။

AR ရုပ်ပြောင်ပုံ စတူဒီယို အဓိက မျက်နှာပြင်တွင် **၉** → သတ်မှတ်ချက်များ ကို နှိပ်ပြီး **Samsung Cloud** ဖြင့်ဆင့်ခံလုပ်ပါ ခလုတ်ကို ဖွင့်ရန် နှိပ်ပါ။

AR ရုပ်ပြောင်ပုံ ဗီဒီယိုအတိုတစ်ခုကို ဖန်တီးခြင်းနှင့် သင့် device ကို ၎င်းဖြင့် အလှဆင်ခြင်း

ရုပ်ပြောင်ပုံတစ်ခုဖြင့် ဗီဒီယိုအတိုတစ်ခုကို ဖန်တီးနိုင်ပြီး ဝေါပေပါ(သို့မဟုတ်)ဖုန်းခေါ်ဆိုမှု နောက်ခံပုံအဖြစ် အသုံးပြုနိုင်ပါသည်။

AR ရုပ်ပြောင်ပုံ စတူဒီယို အဓိက မျက်နှာပြင်တွင် ဗီဒီယို ဖန်တီးခြင်း၊ သတိပေးချက် နောက်ခံ၊ ဖုန်းခေါ်ဆိုမှု ဖန်သားပြင်(သို့မဟုတ်)သော့ပိတ် ဖန်သားပြင် ကို ရွေးချယ်ပြီး ဗီဒီယိုတစ်ခု ပြုလုပ်ပါ။

သိမ်းဆည်းထားသည့် ဗီဒီယိုကို ပြခန်း ထဲတွင် စစ်ဆေးနိုင်ပါသည်။

သင့်အဆက်အသွယ် ပရိုဖိုင်ကို AR ရုပ်ပြောင်ပုံဖြင့် ဖန်တီးခြင်း

ရုပ်ပြောင်ပုံကို သင့် Samsung အကောင့်အတွက် ပရိုဖိုင်အဖြစ် အသုံးပြုပြီး အဆက်အသွယ်များ အက်ပ်အတွက်လည်း အသုံးပြုနိုင်သည်။ ပို့စ်အမျိုးမျိုးထဲမှ ရွေးချယ်နိုင်သည်(သို့မဟုတ်)သင့်ကိုယ်ပိုင်ပုံကိုလည်း ဖန်တီးနိုင်သည်။

- 1 AR ရုပ်ပြောင်ပုံ စတူဒီယို အဓိက မျက်နှာပြင်တွင် ပရိုဖိုင် ကို နှိပ်ပြီး ရုပ်ပြောင်ပုံကို ရွေးချယ်ပါ။
- 2 သင့်ပုံကို ရိုက်ယူရန်  ကို နှိပ်ပြီးနောက် သင်လိုချင်သည့် ပို့စ်ကို ရွေးချယ်ပါ။
- 3 ပြီးပါပြီ → သိမ်းဆည်းပါ ကို နှိပ်ပါ။

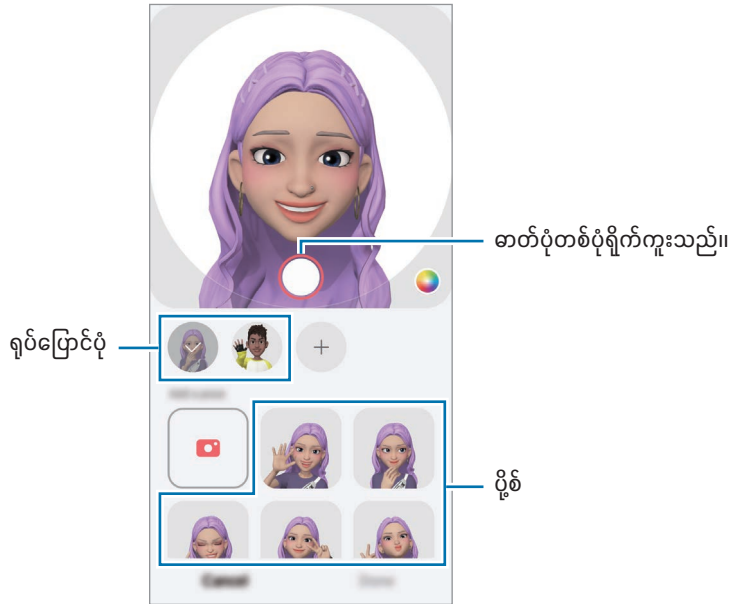

AR ရုပ်ပြောင်ပုံများဖြင့် ဗီဒီယိုကော်လ်များ ပြောခြင်း

ဗီဒီယိုကော်လ်အတွင်း အထူးပြုလုပ်ချက်များ → ရုပ်ပြောင်ပုံများ ကို နှိပ်ပြီး သင်လိုချင်သည့် ရုပ်ပြောင်ပုံကို ရွေးချယ်ပါ။

AR ရုပ်ပြောင်ပုံ ကင်မရာ

ရိုက်ကူးမှုပုံစံ အမျိုးမျိုးကို အသုံးပြုပြီး ရုပ်ပြောင်ပုံများဖြင့် ရယ်စရာ ဓာတ်ပုံများ(သို့မဟုတ်)ဗီဒီယိုများ ဖန်တီးပါ။

- 1 AR ဇန်အက်ပ်ကို စတင်ပြီး AR ရုပ်ပြောင်ပုံ ကင်မရာ ကို နှိပ်ပါ။
- 2 သင် အသုံးပြုလိုသည့် ရုပ်ပြောင်ပုံနှင့် ပုံစံကို ရွေးချယ်ပါ။ ရရှိနိုင်သော အနေအထားများသည် သင် ရွေးချယ်သော ရုပ်ပြောင်ပုံပေါ် မူတည်၍ ပြောင်းလဲနိုင်သည်။
 - ပြကွက်။ ။သင်၏ မျက်နှာဖော်ပြမှုကို ရုပ်ပြောင်ပုံက တုပသည်။ နောက်ခံပုံကို ပြောင်းလဲနိုင်ပါသည်။
 - မျက်နှာဖုံး။ ။သင်၏ မျက်နှာပေါ်တွင် ရုပ်ပြောင်ပုံ၏ မျက်နှာပေါ်လာသောကြောင့် သင်သည် မျက်နှာဖုံးတစ်ခု တပ်ထားသကဲ့သို့ ဖြစ်နေသည်။
 - မှန်။ ။ရုပ်ပြောင်ပုံသည် သင့်ခန္ဓာကိုယ် လှုပ်ရှားမှုများကို တုပသည်။
 - ဖွင့်ပါ။ ။ရုပ်ပြောင်ပုံသည် နောက်ခံအစစ်တွင် ရွေ့လျားသည်။

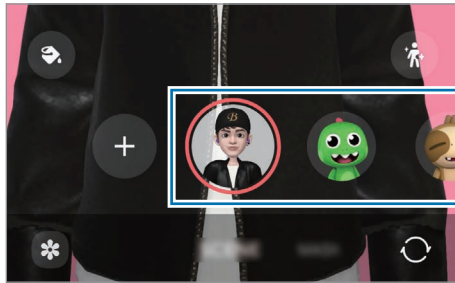

- 3 ဓာတ်ပုံရိုက်ကူးရန် ရုပ်ပြောင်ပုံကို နှိပ်ပါ(သို့မဟုတ်)ဗီဒီယို မှတ်တမ်းတင်ရန် သင်္ကေတကို ထိပြီး ဖိထားပါ။ သင်သည် ပြခန်း တွင် သင်ရိုက်ကူးသိမ်းဆည်းထားသည့် ဓာတ်ပုံများနှင့် ဗီဒီယိုများကို စစ်ဆေးပြီး မျှဝေနိုင်သည်။

AR ရုပ်ပြောင်ပုံ စတစ်ကာများ

AR ရုပ်ပြောင်ပုံများကို ဖန်တီးသည့်အခါတွင် ရုပ်ပြောင်ပုံ ခံစားမှုဖော်ပြချက်များပါသော စတစ်ကာများနှင့် လုပ်ဆောင်ချက်များကို အလိုအလျောက် ဖန်တီးပေးလိမ့်မည်။ ခံစားမှုဖော်ပြချက်(သို့မဟုတ်)နောက်ခံကို ပြောင်းလဲခြင်းဖြင့် သင့်ကိုယ်ပိုင် စတစ်ကာများကိုလည်း ဖန်တီးနိုင်သည်။ စာတိုပေးပို့သောအခါ(သို့မဟုတ်)လူမှုကွန်ရက်တွင် သင့်ရုပ်ပြောင်ပုံစတစ်ကာများကို သင်အသုံးပြုနိုင်သည်။

သင်၏ ကိုယ်ပိုင် စတစ်ကာများကို ဖန်တီးခြင်း

- 1 AR ဇန်အက်ပ်ကို စတင်ပြီး AR ရုပ်ပြောင်ပုံ စတစ်ကာများ ကို နှိပ်ပါ။
- 2 စတစ်ကာစာရင်းထိပ်တွင် + ကို နှိပ်ပါ။
- 3 သင်လိုချင်သည့် စတစ်ကာများကို တည်းဖြတ်ပြီး သိမ်း ကို နှိပ်ပါ။ သင်ဖန်တီးထားသည့် စတစ်ကာများကို စတစ်ကာစာရင်း၏ ထိပ်ဆုံးတွင် ရယူအသုံးပြုနိုင်သည်။

AR ရုပ်ပြောင်ပုံ စတစ်ကာများကို ဖျက်ခြင်း

AR ဇုန်အက်ပ်ကို ဖွင့်ပြီး AR ရုပ်ပြောင်ပုံ စတစ်ကာများ →  → တည်းဖြတ်ပါ ကို နှိပ်ပါ။ ရုပ်ပြောင်ပုံ စတစ်ကာများကို ရွေးချယ်ပြီး ဖျက်ပစ်ပါ ကို နှိပ်ပါ။

သင့် AR ရုပ်ပြောင်ပုံ စတစ်ကာများကို ချက်တ်များတွင် အသုံးပြုခြင်း

စာတိုများ(သို့မဟုတ်)လူမှုကွန်ရက်မှတစ်ဆင့် စကားစမြည်ပြောနေစဉ် သင့်ရုပ်ပြောင်ပုံ စတစ်ကာများကို သင်အသုံးပြုနိုင်သည်။ အောက်ပါလုပ်ဆောင်ချက်များသည် မက်ဆေ့ချ်များ အက်ပ်တွင် သင့်ရုပ်ပြောင်ပုံ စတစ်ကာများကို အသုံးပြုသည့် ဥပမာတစ်ခုဖြစ်သည်။

- 1 မက်ဆေ့ချ်များ အက်ပ်တွင် စာတိုရေးနေစဉ် Samsung ကီးဘုတ်တွင်  ကို နှိပ်ပါ။
- 2 ရုပ်ပြောင်ပုံ သင်္ကေတကို နှိပ်ပါ။
- 3 သင့်ရုပ်ပြောင်ပုံ စတစ်ကာများထဲမှ တစ်ခုကို ရွေးချယ်ပါ။
သင့်ရုပ်ပြောင်ပုံ စတစ်ကာကို ထည့်သွင်းလိမ့်မည်။

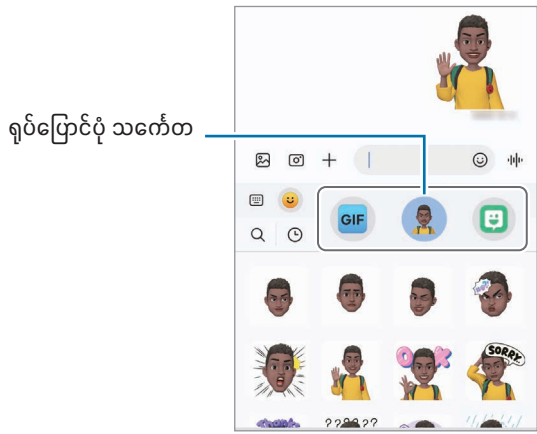

AR ခဲခြစ်ပုံ

(AR လုပ်ဆောင်ချက်ဖြင့် ဗီဒီယိုများရိုက်ခြင်း)

လူ(သို့မဟုတ်)အိမ်မွေးတိရစ္ဆာန်များ၏ မျက်နှာများတွင်(သို့မဟုတ်)အခြားမည်သည့်နေရာတွင်မဆို ဗဟုဂုဏ် လက်ရေးများ (သို့မဟုတ်)ရုပ်ပုံကားများဖြင့် ပျော်ရွှင်ဖွယ် ဗီဒီယိုများကို မှတ်တမ်းတင်ပါ။ ကင်မရာသည် မျက်နှာတစ်ခု(သို့မဟုတ်)နေရာ တစ်ခုကို ဖတ်ရှုသိရှိသည့်အခါ မျက်နှာပေါ်မှ doodle များသည် မျက်နှာရွေ့သည့်နေရာသို့ လိုက်နေမည်ဖြစ်ပြီး နေရာတွင်ရှိသော doodle များသည် ကင်မရာရွေ့သွားလျှင်တောင်မှ တစ်နေရာတည်းတွင်သာ ရှိနေမည်ဖြစ်သည်။

1 AR ဇန်အက်ပ်ကို စတင်ပြီး AR ခဲခြစ်ပုံ ကို နှိပ်ပါ။

ကင်မရာသည် ရိုက်ကူးခံမည့်အရာကို ဖတ်ရှုသိရှိသည့်အခါ၊ ဖတ်ရှုသိရှိသည့် ဧရိယာသည် မျက်နှာပြင်တွင် ပေါ်လာလိမ့်မည်။

2 ဖတ်ရှုသိရှိသည့် ဧရိယာတွင် ရေးပါ(သို့မဟုတ်)ပုံဆွဲပါ။

- အနောက် ကင်မရာသို့ ပြောင်းပါက ဖတ်ရှုသိရှိသည့် ဧရိယာအပြင်ဘက်တွင် ရေးနိုင်(သို့မဟုတ်)ပုံဆွဲနိုင်သည်။
-  ကိုနှိပ်ပြီး doodle စဆွဲပါက သင် doodle ဆွဲနေသည်ကို မှတ်တမ်းတင်ထားနိုင်သည်။

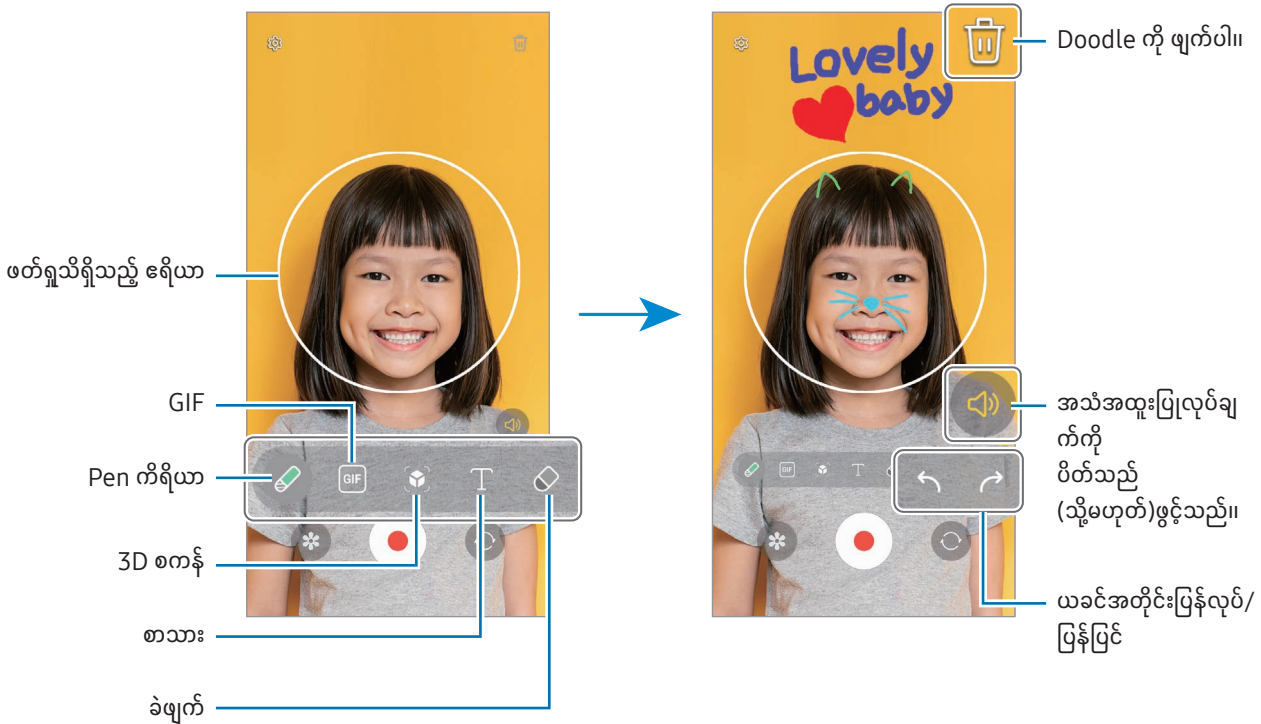

3 ဗီဒီယိုတစ်ခု ရိုက်ကူးဖို့  ကို နှိပ်ပါ။

4 ဗီဒီယို ရိုက်ကူးမှုကို ရပ်တန့်ဖို့  ကို နှိပ်ပါ။

ဗီဒီယိုကို ပြခန်း တွင် စစ်ဆေးပြီး မျှဝေနိုင်သည်။

 အသုံးပြုနေသည့် ကင်မရာပေါ် မူတည်ပြီး အကြိုကြည့်ရှုမှုမျက်နှာပြင်တွင် ရရှိနိုင်သည့် လုပ်ဆောင်ချက်များသည် ကွာခြားနိုင်သည်။

Bixby

မိတ်ဆက်

Bixby သည် သင့် device အသုံးပြုမှုကို ပိုမိုလွယ်ကူစေရန် ကူညီပေးသော အသုံးပြုသူ ထိတွေ့မှု စနစ်ဖြစ်သည်။ သင်သည် Bixby ကို စကားပြောနိုင်သည်(သို့မဟုတ်)စာရိုက်နိုင်သည်။ Bixby သည် သင် တောင်းဆိုသော လုပ်ဆောင်ချက်ကို စတင်လိမ့်မည် (သို့မဟုတ်)သင် လိုချင်သော အချက်အလက်ကို ပြသလိမ့်မည်။ ပိုမိုသိရှိလိုပါက www.samsung.com/bixby သို့ သွားပါ။

 Bixby ကို ဘာသာစကားအချို့တွင်သာ ရရှိနိုင်ပြီး ဒေသအပေါ်မူတည်ပြီး ၎င်းကို မရရှိခြင်းလည်း ဖြစ်နိုင်သည်။



Bixby အား စတင်ခြင်း

Bixby ကို ဖွင့်ရန် ဘေးခလုတ်ကို ဖိပြီး ကိုင်ထားပါ။ Bixby မိတ်ဆက် စာမျက်နှာ ပေါ်လာလိမ့်မည်။ Bixby ဖြင့် အသုံးပြုရန် ဘာသာစကား ရွေးချယ်ပြီးသည့်နောက် သင့် Samsung အကောင့်သို့ ဝင်ပြီး သတ်မှတ်မှုကို ပြီးမြောက်ရန် မျက်နှာပြင်ပေါ်ရှိ လမ်းညွှန်ချက်များကို လိုက်နာပါ။ Bixby မျက်နှာပြင် ပေါ်လာလိမ့်မည်။

Bixby အသုံးပြုခြင်း

ဘေးခလုတ်ကို နှိပ်ပြီး ဖိထားစဉ်အတွင်း Bixby ကို သင်ပြောချင်တာ ပြောပါ။ အခြားနည်းအနေဖြင့် နှိုးသည့်စကားကို ပြောပြီး သင် ပြောလိုရာကို ပြောပါ။

ဥပမာ ဘေးခလုတ်ကို နှိပ်ပြီး ဖိထားစဉ် "How's the weather today?" ဟု ပြောပါ။ ရာသီဥတုသတင်းအချက်အလက်သည် မျက်နှာပြင်တွင် ပေါ်လာလိမ့်မည်။

စကားပြောနေစဉ်အတွင်း Bixby က မေးခွန်းမေးပါက ဘေးခလုတ်(သို့မဟုတ်)  ကို နှိပ်စရာမလိုဘဲ Bixby ကို စကားဆက်ပြောနိုင်ပါသည်။ အပ်စ် မျက်နှာပြင်ပေါ်တွင် Bixby အက်ပ်သင်္ကေတ () ကို ရှာမတွေ့ပါက သတ်မှတ်ချက်များ ကို ဖွင့်ပါ။ အဆင့်မြင့် လုပ်ဆောင်ချက်များ → Bixby ကို နှိပ်ပါ။ ထို့နောက် ၎င်းကိုဖွင့်ရန် Show Bixby on Apps screen ခလုတ်ကို နှိပ်ပါ။

သင့်အသံကို အသုံးပြုပြီး Bixby ကို နှိုးခြင်း

သင်သည် "Hi, Bixby"(သို့မဟုတ်)"Bixby" ဟု ပြောပြီး Bixby နှင့် စကားစမြည်ပြောနိုင်ပါသည်။ သင့်အသံကို စာရင်းသွင်းပါ။ သို့မှသာ Bixby က သင့်အသံကို တုံ့ပြန်မည်ဖြစ်သည်။

- 1 Bixby အက်ပ်ကို ဖွင့်ပြီး  → Voice wake-up ကို နှိပ်ပါ။
- 2 ၎င်းကို ဖွင့်ရန် ခလုတ်ကိုနှိပ်ပါ။
- 3 Wake-up phrase အောက်ရှိ သင်ပြောချင်သည့် နှိုးသည့်စကားတစ်ခွန်းကို ရွေးချယ်ပါ။

4 ၎င်းကို ဖွင့်ရန် **Respond to my voice** ခလုတ်ကို နှိပ်ပါ။

5 တည်ဆောက်မှုကို ပြီးမြောက်စေရန် မျက်နှာပြင်ပေါ်မှ ညွှန်ကြားချက်များကို လုပ်ဆောင်ပါ။
ယခုအခါ နှိုးသည့်စကား သင် ပြောပြီး စကားစတင်ပြောနိုင်ပါသည်။

စာသားရိုက်ထည့်ခြင်းဖြင့် ဆက်သွယ်ခြင်း

ဆူညံနေသော ပတ်ဝန်းကျင်များကြောင့် သင့်အသံကို မကြားရပါက(သို့မဟုတ်)စကားပြောဖို့ ခက်ခဲနေသော အခြေအနေတစ်ခုအတွင်း ရှိနေပါက မက်ဆေ့ချ်မှတစ်ဆင့် Bixby နှင့် ဆက်သွယ်ပါ။

Bixby အက်ပ်ကို ဖွင့်ပါ။  ကို နှိပ်ပါ။ ထို့နောက် သင်ရိုက်ချင်သည့်အကြောင်းအရာကို ရိုက်ထည့်ပါ။

ထိုသို့ဆက်သွယ်နေစဉ်အတွင်း Bixby ကလည်း အသံဖြင့် ပြောကြားမည့်အစား စာသားမှတစ်ဆင့် ဖြေကြားပါလိမ့်မည်။

Bixby Vision

မိတ်ဆက်

Bixby Vision သည် ပုံ ဖတ်ရှုသိမှတ်သည့် စနစ်ကို အခြေခံထားသည့် များပြားသော လုပ်ဆောင်ချက်များကို ထောက်ပံ့ပေးသည့် ဝန်ဆောင်မှု တစ်ခုဖြစ်သည်။ သင့်အရာဝတ္ထုများကို သိရှိခြင်းဖြင့် အချက်အလက်များကို ရှာဖွေရန် Bixby Vision ကို အသုံးပြုနိုင်သည်။ အသုံးဝင်သော Bixby Vision လုပ်ဆောင်ချက် အများအပြားကို အသုံးပြုပါ။



- ဤလုပ်ဆောင်ချက်ကို ရချင်မှ ရမည်(သို့မဟုတ်)ရုပ်ပုံ၏ အရွယ်အစား၊ ပုံစံ(သို့မဟုတ်)ပုံရိပ်ပြတ်သားမှုအပေါ် မူတည်ပြီး မှန်ကန်သည့် ရှာဖွေမှု ရလဒ်များကို သင် ရချင်မှ ရနိုင်ပါမည်။
- Samsung သည် Bixby Vision မှ ပေးသော ထုတ်ကုန် အချက်အလက်အတွက် တာဝန်မယူပါ။

Bixby Vision ကို အစပြုခြင်း

အဆိုပါနည်းလမ်းများထဲမှ တစ်ခုကို သုံးပြီး Bixby Vision ကို အစပြုပါ။

- ကင်မရာ အက်ပ်အတွင်းရှိကူးခြင်းမုဒ်များရှိ နောက်ထပ် ကို နှိပ်ပြီး **BIXBY VISION** ကိုနှိပ်ပါ။
- ပြခန်း အက်ပ်တွင် ရုပ်ပုံတစ်ပုံကို ရွေးချယ်ပြီး  ကို နှိပ်ပါ။
- **Samsung Internet** အက်ပ်တွင် ပုံတစ်ပုံကို ထိပြီး ဖိထားပါ။ ပြီးနောက် **Bixby Vision** ဖြင့်ရှာဖွေပါ ကို နှိပ်ပါ။
- အပ်စ် မျက်နှာပြင်သို့ Bixby Vision အက်ပ်သင်္ကေတကို ပေါင်းထည့်လိုပါက **Bixby Vision** အက်ပ်ကို ဖွင့်ပါ။

Bixby Vision ကို အသုံးပြုခြင်း

1 Bixby Vision ကို ဖွင့်ခြင်းယံပါ။

2 သင် အသုံးပြုလိုသည့် လုပ်ဆောင်ချက်ကို ရွေးချယ်ပါ။

- **ဘာသာပြန်ပါ။** ။စာဖိုင်များ(သို့မဟုတ်)ပုံများမှ စာများကို ဖတ်ရှုသိရှိပြီး ၎င်းတို့ကို ဘာသာပြန်သည်။
- **စာသား။** ။စာဖိုင်များ(သို့မဟုတ်)ပုံများမှ စာများကို ဖတ်ရှုသိရှိပြီး ၎င်းတို့ကို ထုတ်ယူပါ။
- **ရှာဖွေ။** ။ဖတ်ရှုသိရှိထားသော ပစ္စည်းနှင့် ဆင်တူသော ပုံများနှင့် ဆက်စပ်သော သတင်းအချက်အလက်များကို အွန်လိုင်းတွင် ရှာဖွေပါ။



ရရှိနိုင်သည့် လုပ်ဆောင်ချက်များနှင့် ရှာဖွေမှု ရလဒ်များသည် နေရာဒေသနှင့် ဆင်းကတ်ကုမ္ပဏီအပေါ် မူတည်၍ ကွဲပြားနိုင်သည်။

ဝင်းဒိုးမျိုးစုံ

(အက်ပ်မျိုးစုံကို တပြိုင်တည်း အသုံးပြုခြင်း)

မိတ်ဆက်

နှစ်ပိုင်းခွဲပြသသော စခရင် မြင်ကွင်းတွင် တစ်ချိန်တည်း အပ်စ်နှစ်ခုကို ဖွင့်ပါ။ သင်သည် ပေါ်လာသည့်မျက်နှာပြင်တွင် အပ်စ်အမျိုးမျိုးကို တစ်ချိန်တည်း လုပ်ဆောင်နိုင်သည်။

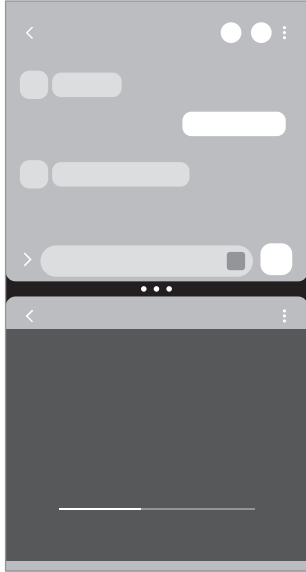

နှစ်ပိုင်းခွဲပြသသော စခရင် မြင်ကွင်း

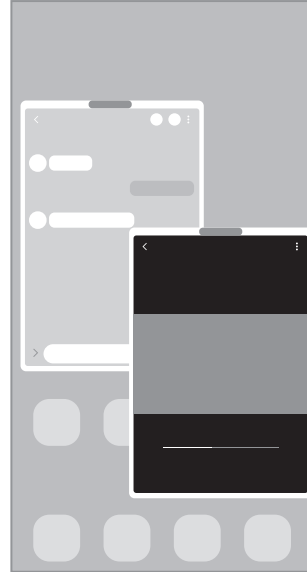

ပေါ်လာမည့် မြင်ကွင်း



အချို့အပ်စ်များသည် ဒီလုပ်ဆောင်ချက်ကို အထောက်အပံ့မပေးပေ။

ဖန်သားပြင်ကို ပွတ်ဆွဲခြင်းဖြင့် ဝင်းဒိုးမျိုးစုံကို ဖွင့်ခြင်း

မျက်နှာပြင်ကို ပွတ်ဆွဲခြင်းဖြင့် ဝင်းဒိုးမျိုးစုံကို ဖွင့်နိုင်ပါသည်။

ဖန်သားပြင်အောက်ခြေမှ မျက်နှာပြင်အလယ်သို့ လက်နှစ်ချောင်းဖြင့် ပွတ်ဆွဲပါ။ မျက်နှာပြင်သည် နှစ်ပိုင်းခွဲ ပြသထားသော မြင်ကွင်းသို့ ပြောင်းသွားလိမ့်မည်။

ပေါ့-အပ်မြင်ကွင်းသို့ ပြောင်းလဲရန် ထိပ်ဘက်ထောင့်မှ ဖန်သားပြင်အလယ်သို့ ပွတ်ဆွဲပါ။

ဤလုပ်ဆောင်ချက်ကို အသုံးပြုရန် သတ်မှတ်ချက်များ ကို ဖွင့်ပါ။ အဆင့်မြင့် လုပ်ဆောင်ချက်များ → **Multi window** ကို နှိပ်ပါ။ ထို့နောက် ၎င်းကိုဖွင့်ရန် မျက်နှာပြင်ခွဲအတွက် ပွတ်ဆွဲပါ(သို့မဟုတ်)ပေါ်ထွက်ပြသ မြင်ကွင်းအတွက် ပွတ်ဆွဲပါ ကို နှိပ်ပါ။

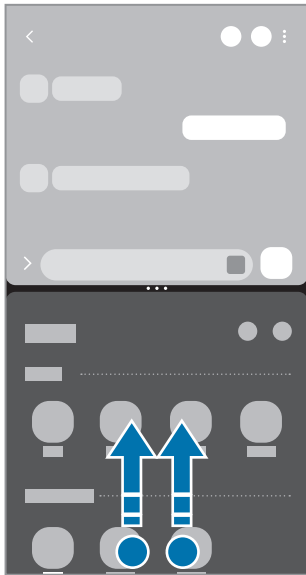

နှစ်ပိုင်းခွဲပြသသော စခရင် မြင်ကွင်း



ပေါ်လာမည့် မြင်ကွင်း

မကြာသေးမီကခလုတ်ကို အသုံးပြုပြီး အက်ပ်များကို ဖွင့်ခြင်း

- 1 မကြာသေးမီက အသုံးပြုထားသော အပ်စ်များစာရင်းကို ဖွင့်ရန် မကြာသေးမီကခလုတ် (|||) ကို နှိပ်ပါ။
- 2 ဘယ်ဘက်(သို့မဟုတ်)ညာဘက်သို့ ပွတ်ဆွဲပါ။ အက်ပ်၏ သင်္ကေတကို နှိပ်ပါ။ ထို့နောက် ဖန်သားပြင်ခွဲထုတ် မြင်ကွင်းတွင် ဖွင့်ပါ ကို နှိပ်ပါ (သို့မဟုတ်)ပေါ့-အပ်မြင်ကွင်းတွင် ဖွင့်ပါ ကို နှိပ်ပါ။

ထပ်ဆောင်းလုပ်ဆောင်ချက်များကို အသုံးပြုခြင်း

ဝင်းဒိုးမျိုးစုံမီနူးများကို အသုံးပြုခြင်း

ဝင်းဒိုးမျိုးစုံလက်ကိုင်ကို နှိပ်သောအခါ ရရှိနိုင်သောမီနူးများ ပေါ်လာပါလိမ့်မည်။

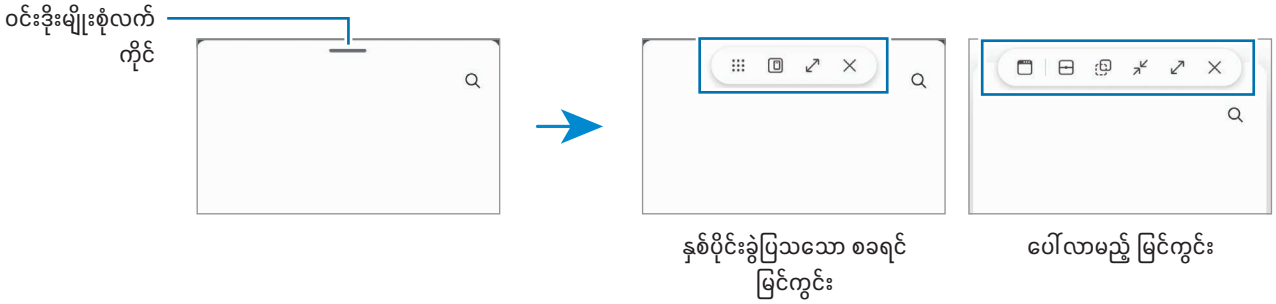

ဝင်းဒိုးအရွယ်အစားကို ချိန်ညှိခြင်း

ဝင်းဒိုးများ၏ အရွယ်အစားကို ချိန်ညှိရန် အပ်စ်ဝင်းဒိုးများ အကြားရှိ စက်ဝိုင်းများကို ဆွဲချသည်။

အက်ပ်ဝင်းဒိုးနှင့် စခရင် အစွန်းအကြားတွင် စက်ဝိုင်းများ ဆွဲသည့်အခါ ဝင်းဒိုး သည် အကြီးဆုံး ဖြစ်သွားလိမ့်မည်။

ပေါ်လာသည့် ဝင်းဒိုးများကို ရွှေ့ခြင်း

ပေါ့-အပ်စ်ဝင်းဒိုးကို ရွှေ့ရန် ဝင်းဒိုးမျိုးစုံလက်ကိုင်ကို နှိပ်ပြီး ၎င်းကို နေရာအသစ်သို့ ဆွဲချပါ။

သင့်ကိုယ်ပိုင် နှစ်ပိုင်းခွဲ ပြသထားသော မျက်နှာပြင် အသွင်အပြင်ကို သိမ်းဆည်းခြင်း

နှစ်ပိုင်းခွဲ ပြသထားသော မြင်ကွင်းတွင် တစ်ချက်နှိပ်ခြင်းဖြင့် အတူဖွင့်ရန် မကြာခဏ အသုံးပြုသော အက်ပ်များကို အက်ပ်အတွဲလိုက်အဖြစ် ပေါင်းထည့်ပါ။

- 1 နှစ်ပိုင်းခွဲ ပြသထားသော မြင်ကွင်းတွင် အက်ပ်ဝင်းဒိုးများအကြားရှိ စက်ဝိုင်းများကို နှိပ်ပါ။
- 2 ☆ ကို နှိပ်ပါ။
- 3 အက်ပ်အတွဲလိုက်ကို ထည့်သွင်းရန် တည်နေရာတစ်ခုကို ရွေးချယ်ပါ။
နှစ်ပိုင်းခွဲ ပြသထားသော မြင်ကွင်းတွင် သင် အသုံးပြုနေသော အက်ပ်များကို အက်ပ်အတွဲလိုက်အဖြစ် သင်ရွေးချယ်သည့်နေရာတွင် သိမ်းဆည်းထားလိမ့်မည်။

အကြောင်းအရာ ထည့်သွင်းခြင်း

စာသား၊ လင့်ခ်များ(သို့မဟုတ်)ပုံများကဲ့သို့ အကြောင်းအရာအမျိုးမျိုးကို အခြားအက်ပ်၏ ဖန်သားပြင်သို့ ဖိပြီး ဆွဲချပါ။

 အချို့အပ်စ်များသည် ဒီလုပ်ဆောင်ချက်ကို အထောက်အပံ့မပေးပေ။

Samsung Internet

သတင်းအချက်အလက်များကို ရှာဖွေရန် အင်တာနက်ကို လျှောက်ကြည့်ပြီး သင်နှစ်သက်သော ဝက်ဘ်စာမျက်နှာများကို အဆင်ပြေပြေ လုပ်ဆောင်နိုင်ရန် မှတ်ထားပါ။

1 အင်တာနက် အက်ပ်ကို ဖွင့်ပါ။

2 ဝက်ဘ်လိပ်စာ(သို့မဟုတ်)ကီးစာလုံးတစ်ခုကို ရိုက်ထည့်ပါ။ ထို့နောက် သွားပါ ကို နှိပ်ပါ။

တူးလ်ဘား မပေါ်လာပါက ဖန်သားပြင်တွင် အောက်ဘက်သို့ အနည်းငယ်ပွတ်ဆွဲပါ။

တက်ဘ်များအကြား ပြောင်းရန် လိပ်စာထည့်ရမည့်နေရာပေါ်တွင် ဘယ်ဘက်(သို့မဟုတ်)ညာဘက်သို့ ပွတ်ဆွဲပါ(သို့မဟုတ်)  ကို နှိပ်ပါ။

လက်ရှိ ဝက်ဘ်စာမျက်နှာကို မှတ်ထားသည်။

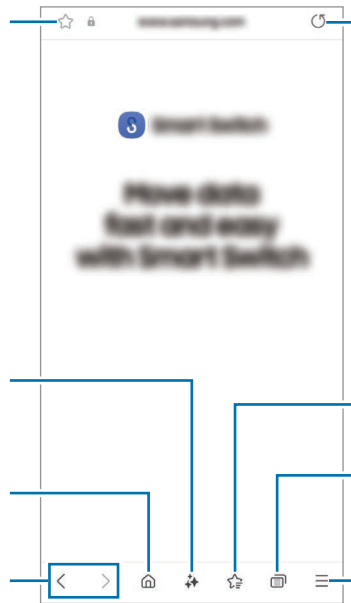

လက်ရှိ ဝက်ဘ်စာမျက်နှာကို ပြန်လည်လန်းဆန်းစေသည်။

ဝဘ်ပေချ်များကို အကျဉ်းချုပ်ပါ(သို့မဟုတ်)ဘာသာပြန်ပါ။

မူလစာမျက်နှာကို ဖွင့်သည်။

စာမျက်နှာများအကြား ရွေ့လျားသည်။

သင့်မှတ်စုများကို ဝင်ရောက်ပါ။

တတ်များကို စီမံသည်။ / လျှို့ဝှက်ပုံစံကို သုံးပါ။

အခြားရွေးချယ်စရာများ

လျှို့ဝှက်အနေအထားကို အသုံးပြုခြင်း

လျှို့ဝှက်အနေအထားအတွက် လျှို့ဝှက်နံပါတ်တစ်ခု သတ်မှတ်ထားပါက သင့်ရှာဖွေမှု မှတ်တမ်း၊ ကြည့်ရှုမှု မှတ်တမ်း၊ မှတ်ထားမှုများနှင့် သိမ်းဆည်းထားသည့် စာမျက်နှာများကို အခြားသူများ အသုံးပြုခြင်းမှ ကာကွယ်နိုင်သည်။

1  → လျှို့ဝှက် အနေအထား ကို ဖွင့်ပါ ကို နှိပ်ပါ။

2 လျှို့ဝှက် အနေအထားကို သော့ခတ်ပါ ကို ဖွင့်ရန် ၎င်းခလုတ်ကို နှိပ်ပါ။ စတင်ပါ ကို နှိပ်ပါ။ ထို့နောက် လျှို့ဝှက်အနေအထားအတွက် လျှို့ဝှက်နံပါတ်တစ်ခုကို သတ်မှတ်ပါ။

လျှို့ဝှက်အနေအထားတွင် device သည် ကိရိယာဘား၏ အရောင်ကို ပြောင်းလဲသွားလိမ့်မည်။ လျှို့ဝှက်အနေအထားကို ပိတ်ရန်  → လျှို့ဝှက် အနေအထား ကို ပိတ်ပါ ကို နှိပ်ပါ။



လျှို့ဝှက်အနေအထားတွင် သင်သည် မျက်နှာပြင်ရိုက်ယူမှုကဲ့သို့ အချို့သော လုပ်ဆောင်ချက်များကို အသုံးပြုနိုင်မည် မဟုတ်ပေ။

Samsung Health

မိတ်ဆက်

Samsung Health သည် သင်၏ ကြံ့ခိုင်မှုနှင့် သန်စွမ်းမှုကို သင် စီမံခန့်ခွဲရန် ကူညီသည်။ ကြံ့ခိုင်မှုပန်းတိုင်ကို သတ်မှတ်ပါ။ သင့်လုပ်ဆောင်မှုကို စစ်ဆေးပြီး သင်၏ အလုံးစုံ ကြံ့ခိုင်မှုနှင့် သန်စွမ်းမှု မှတ်တမ်းယူခြင်းကို ဆက်လက်ထားရှိပါ။ သင်၏ ခြေလှမ်း အရေအတွက် စံချိန်များကို အခြား Samsung Health အသုံးပြုသူများနှင့်လည်း နှိုင်းယှဉ်နိုင်ပြီး ကျန်းမာရေး အကြံပြုချက်များကို စစ်ဆေးနိုင်သည်။

ပိုမိုသိရှိလိုပါက www.samsung.com/samsung-health သို့ သွားပါ။

Samsung Health ကို အသုံးပြုခြင်း

Health အက်ပ်ကို ဖွင့်ပါ။ ဒေတာပြန်ပြင်ခြင်း ဆောင်ရွက်ပြီးနောက် ၎င်းကို ပြန်လည် စတင်(သို့မဟုတ်)ဤအက်ပ်ကို ပထမဆုံးအကြိမ် အသုံးပြုသောအခါ တည်ဆောက်မှုကို ပြီးမြောက်ရန် မျက်နှာပြင်ပေါ်ရှိ ညွှန်ကြားချက်များကို လိုက်နာပါ။

Samsung Health မူလမျက်နှာပြင်နေရာတွင် အိုင်တမ်များကို တည်းဖြတ်ရန် ➔ **ပင်မစာမျက်နှာကို တည်းဖြတ်ပါ** ကို နှိပ်ပါ။

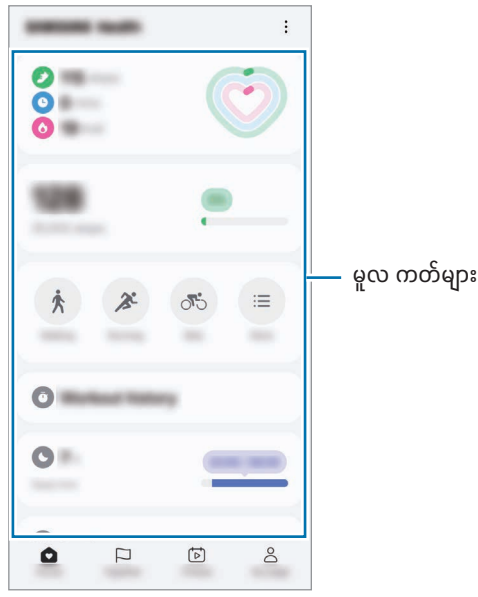

- ပင်မ။ ။သင်၏ ကျန်းမာရေးနှင့် ကြံ့ခိုင်မှုကို စောင့်ကြည့်လေ့လာပါ။
 - အတူတကွ။ ။သင်၏ ခြေလှမ်း အရေအတွက် မှတ်တမ်းများအား အခြား Samsung Health အသုံးပြုသူများနှင့် နှိုင်းယှဉ်ကြည့်ပါ(သို့မဟုတ်)သင့် သူငယ်ချင်းများနှင့် ပြိုင်ဆိုင်ပါ။
 - ကြံ့ခိုင်မှု။ ။ကျန်းမာရေးအကြံပြုချက်များကို ကြည့်ပါ။
 - ကျွန်ုပ်၏ စာမျက်နှာ။ ။သင့်ပရိမိုင်းကို စီမံပြီး သင့်ကျန်းမာရေးနှင့် ကြံ့ခိုင်ရေးမှတ်တမ်းကို စစ်ဆေးပါ။
-  • ဒေသအပေါ် မူတည်၍ အချို့သော လုပ်ဆောင်ချက်များကို ရရှိနိုင်မည် မဟုတ်ပေ။
- ကားဖြင့်(သို့မဟုတ်)ရထားဖြင့် ခရီးသွားစဉ် ခြေလှမ်း ကတ်ကို သင် အသုံးပြုပါက တုန်ခါမှုသည် သင့်ခြေလှမ်း ရေတွက်မှုကို ထိခိုက်နိုင်သည်။

Samsung Notes

မိတ်ဆက်

တီးဘုတ်မှ စာရိုက်ခြင်းဖြင့်(သို့မဟုတ်)လက်ရေးစာဖြင့်(သို့မဟုတ်)ဖန်သားပြင်တွင် ပုံဆွဲခြင်းဖြင့် မှတ်စုများကို ဖန်တီးပါ။ သင်သည် သင်၏ မှတ်စုများအတွင်းသို့ ဓာတ်ပုံများ(သို့မဟုတ်)အသံသွင်း မှတ်တမ်းများကိုလည်း ထည့်သွင်းနိုင်သည်။

 မော်ဒယ်အပေါ် မူတည်၍ အချို့လုပ်ဆောင်ချက်များကို ရရှိနိုင်မည် မဟုတ်ပေ။

မှတ်စု ဖန်တီးခြင်း

1 Notes အက်ပ်ကို ဖွင့်ပါ။  ကို နှိပ်ပြီး မှတ်စု ပြုလုပ်ပါ။

 (သို့မဟုတ်)  ကို နှိပ်ခြင်းဖြင့် ထည့်သွင်းသည့် နည်းလမ်းကို ပြောင်းလဲနိုင်သည်။



2 မှတ်စုများ ရေးသားပြီးသည့်အခါ ၎င်းကို သိမ်းဆည်းရန် နောက်သို့ ခလုတ် (<) ကို နှိပ်ပါ။



အခြားဖိုင် အမျိုးအစားဖြင့် မှတ်စုကို သိမ်းဆည်းလိုပါက  → ဖိုင်အဖြစ် သိမ်းမည် ကို နှိပ်ပါ။

မှတ်စုများကို ဖျက်ခြင်း

မှတ်စုကို ဖျက်ရန် ထိပြီး ဖိထားပါ။ ထို့နောက် ဖျက်ပစ်ပါ ကို နှိပ်ပါ။

မှတ်စုများကို ဆင့်ခံလုပ်ခြင်း

တူညီသော Samsung အကောင့်ကို ဝင်ထားသည့် သင့် device အားလုံးရှိ မှတ်စုများကို စစ်ဆေးပြီး တည်းဖြတ်နိုင်ပါသည်။

Notes အက်ပ်ကို ဖွင့်ပါ။  →  ကို နှိပ်ပါ။ ထို့နောက် ၎င်းကို ဖွင့်ရန် Samsung Cloud ဖြင့်ဆင့်ခံလုပ်ပါ ခလုတ်ကို နှိပ်ပါ။

မှတ်စုအကူအညီ လုပ်ဆောင်ချက်များကို အသုံးပြုခြင်း

မှတ်စုများကို အကျဉ်းချုပ်ပါ(သို့မဟုတ်)အလိုအလျောက် ဖောမတ်ချပါ။ စာလုံးပေါင်းအမှားများကို အမှန်ပြင်ပါ(သို့မဟုတ်)မှတ်စုများကို ဘာသာပြန်ပါ။



မှတ်စုပြုလုပ်ပြီးနောက်  ကို နှိပ်ပြီး သင်လိုချင်သည့် ရွေးချယ်စရာကို ရွေးချယ်ပါ။

မှတ်စုများ ရေးသားခြင်းနှင့် လက်ရေးဖြင့်ရေးသားခြင်း

မှတ်စုရေးသည့် မျက်နှာပြင်ပေါ်တွင် သင့်လက်ရေးဖြင့် ရေးရန်(သို့မဟုတ်)ဆွဲရန်အတွက်  ကို နှိပ်ပါ။

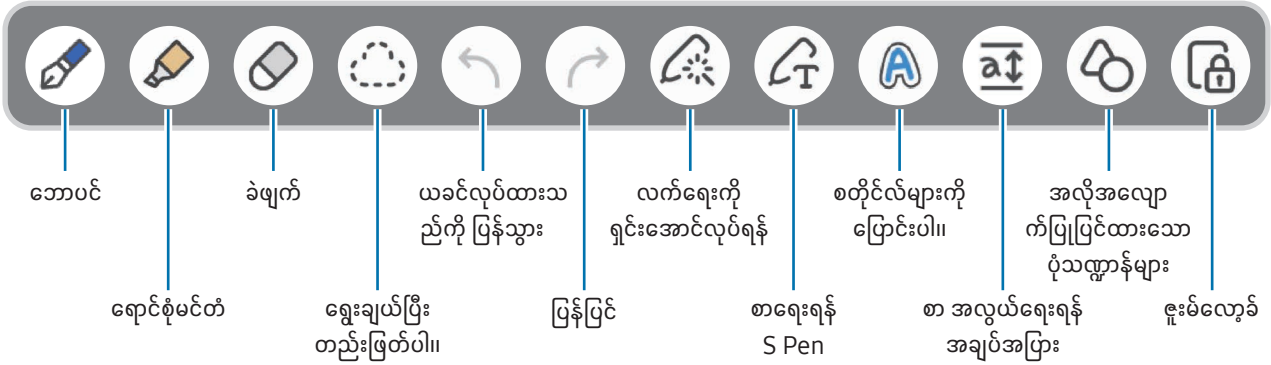

မျက်နှာပြင်ပေါ်တွင် လက်နှစ်ချောင်းဖြင့် ဆွဲချဲ့ခြင်းဖြင့် သင့်လက်ရေးကို ပိုကြီးသောအရွယ်အစားဖြင့် ထည့်နိုင်သည်။



 S Pen ကို ပုံပိုးပေးထားသည့် မော်ဒယ်ပေါ်တွင် လက်ဖြင့်ထည့်သွင်းမှု အလုပ်မလုပ်ပါက  → လက်ချောင်းဖြင့် ပုံဆွဲခြင်း ဖွင့် ကို နှိပ်ပါ။

အကြိုက်ဆုံးဘောပင်များကို အသုံးပြုခြင်း

မကြာခင် အသုံးများသောဘောပင်များကို အကြိုက်ဆုံးများအဖြစ် စာရင်းသွင်းပြီး S Pen ခလုတ်ကို ဖိ၍ ၎င်းတို့ကို ပြောင်းပါ။

အကြိုက်ဆုံးဘောပင်များကို စာရင်းသွင်းရန်  →  →  ကို နှိပ်ပါ။ အမျိုးအစား(သို့မဟုတ်)အရောင်ကဲ့သို့ ဘောပင်ဆက်တင်ကို ပြောင်းပါ။ ထို့နောက် ပြီးပါပြီ ကို နှိပ်ပါ။

မှတ်စုရေးသူဖန်သားပြင်တွင် ဘောပင်ကို ပြောင်းရန် S Pen ခလုတ်ကို ဖိပါ။ ဘောပင်အမျိုးမျိုးကို စာရင်းသွင်းထားပြီးပါက သင်လိုချင်သောဘောပင်သို့ ပြောင်းရန် S Pen ခလုတ်ကို အကြိမ်ကြိမ်နှိပ်ပါ။

-  ဖန်သားပြင်အနီးတွင် S Pen ခလုတ်ကို ဖိခြင်းက ခဲဖျက်ကို ဖွင့်ပါလိမ့်မည်။ ထို့ကြောင့် S Pen ခလုတ်ကို ဖန်သားပြင်နှင့်အနည်းငယ်ဝေးဝေးတွင် ကိုင်ထားပြီး ဖိပါ။
- ဤလုပ်ဆောင်ချက် မပွင့်ပါက သတ်မှတ်ချက်များ ကို ဖွင့်ပါ။ အဆင့်မြင့် လုပ်ဆောင်ချက်များ → S Pen ကို နှိပ်ပါ။ ထို့နောက် ၎င်းကို ဖွင့်ရန် လေဖြင့် လုပ်ဆောင်ချက်များ ခလုတ်ကို နှိပ်ပါ။

ခဲဖျက်ကို အသုံးပြုခြင်း

မှတ်စုတစ်ခုမှ လက်ရေးကို သင် ဖျက်လိုလျှင်  ကို နှိပ်ပြီး ဖျက်ရန် ဧရိယာတစ်ခုကို ရွေးချယ်ပါ။ တစ်နည်းအားဖြင့် S Pen ခလုတ်ကို ဖိပြီး နှိပ်ထားစဉ် ဧရိယာတစ်ခုကို ရွေးချယ်ပါ။



ခဲဖျက်ကို ပြောင်းလဲရန်  ကို တစ်ကြိမ် ထပ်နှိပ်ပါ။

- မျဉ်းစောင်း ခဲဖျက်။ ။သင် ရွေးချယ်သော စာကြောင်းကို ဖျက်သည်။
- ဧရိယာ ခဲဖျက်။ ။သင် ရွေးချယ်ထားသော ဧရိယာကိုသာ ဖျက်သည်။ သင်သည် အရွယ်အစားချိန်ညှိဘားကို ဖိဆွဲခြင်းဖြင့် ခဲဖျက်၏ အရွယ်အစားကို ချိန်ညှိနိုင်သည်။

 ပိုမိုသေးငယ်သည့် ခဲဖျက်နှင့်ပင်လျှင် သင်သည် ရည်ရွယ်သည့်အပိုင်းကို တိတိကျကျ ဖျက်နိုင်လိမ့်မည်မဟုတ်ပေ။

လက်ရေးမှတ်စုများကို တည်းဖြတ်ခြင်း

ဖြတ်ခြင်း၊ နေရာရွှေ့ခြင်း(သို့မဟုတ်)အရွယ်အစားပြန်လည်သတ်မှတ်ခြင်းကဲ့သို့ အမျိုးမျိုးသော တည်းဖြတ်သည့်ရွေးချယ်စရာများကို အသုံးပြု၍ လက်ရေးမှတ်စုများကို တည်းဖြတ်ပါ။

- 1 မှတ်စုတွင် လက်ရေးကို တွေ့သောအခါ  ကို နှိပ်ပါ။
ရွေးချယ်မှု ပုံစံကို ပြောင်းလဲရန်  ကို တစ်ကြိမ် ထပ်နှိပ်ပါ။
- 2 ရွေးချယ်ရန်ထည့်သွင်းချက်ကို နှိပ်ပါ(သို့မဟုတ်)ပတ်လည်တွင် မျဉ်းတစ်ကြောင်း ဆွဲပါ။
 - ထည့်သွင်းချက်ကို အခြားနေရာသို့ ရွှေ့ရန် ထည့်သွင်းချက်ကို ရွေးချယ်ပြီး ၎င်းကို နေရာအသစ်တစ်ခုသို့ ဖိဆွဲပါ။
 - ရွေးချယ်ထားသည့် အရွယ်အစားကို ပြောင်းလဲရန် ထည့်သွင်းချက်ကို နှိပ်ပြီး ပေါ်လာသည့် ဘောင်၏ ထောင့်ကို ဖိဆွဲပါ။

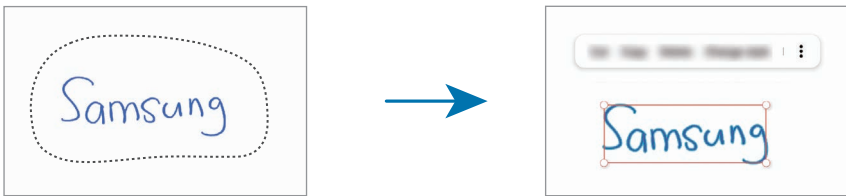

- 3 ရရှိနိုင်သည့် ရွေးချယ်စရာများကို အသုံးပြု၍ ထည့်သွင်းချက်ကို တည်းဖြတ်သည်။

လက်ရေးကို ညှိခြင်း(သို့မဟုတ်)စာသားသို့ ပြောင်းလဲခြင်း

သင့်လက်ရေး(သို့မဟုတ်)ပုံများကို ရေပြင်ညီအလိုက် ဖြောင့်တန်းရန် → လက်ရေး ညှိပါ ကို နှိပ်ပါ။

သင့်လက်ရေးကို ပြောင်းလဲထားသောစာသားဖြင့် အစားထိုးရန် → စာသားသို့ ပြောင်းပါ ကို နှိပ်ပါ။

အကြိုကြည့်ရှုသည့်မြင်ကွင်းပေါ်လာသောအခါ ထည့်ရန် ကို နှိပ်ပါ။



သင့်လက်ရေးကို စာသားဖြင့် ချက်ချင်းအစားထိုးလိုပါက  ကို နှိပ်ပါ။ ထို့နောက် ဖန်သားပြင်တွင် S Pen ဖြင့် ရေးပါ။

စတိုင်လ်များကို ပြောင်းခြင်း

သင့်လက်ရေးနှင့် ဆွဲထားသည့်ပုံများ၏ စတိုင်လ်ကို ပြောင်းလဲနိုင်သည်။

မျက်နှာပြင်ပေါ်တွင် ရေးပြီး(သို့မဟုတ်)ဆွဲပြီးသည့်နောက်  ကို နှစ်ချက်နှိပ်ပြီး သင်လိုချင်သည့် အရောင်(သို့မဟုတ်)မျဉ်းအထူကို ရွေးချယ်ပါ။ ထို့နောက် သင် စတိုင်လ်ထည့်ချင်သည့် နေရာသို့ S Pen ကို ချိန်ပါ။ → သင်ကော်တ ပေါ်လာသည့်အခါတွင် စတိုင်လ် ပြောင်းလိုသည့် နေရာကို နှိပ်ပါ။



စာ အလွယ်ရေးရန် အချပ်အပြားကို အသုံးပြုခြင်း

မှတ်စုရေး မျက်နှာပြင်ပေါ်တွင် **အ** ကို နှိပ်ပါ။ စာရိုက်ထည့်ရန် နေရာကို အကြီးချဲ့ပါက စာအလွယ်ရေးရန် အချပ်အပြားအဖြစ် ပေါ်လာလိမ့်မည်။

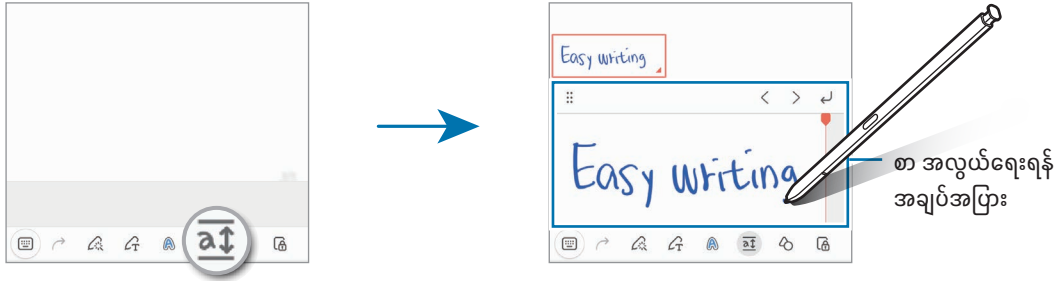

ပုံသဏ္ဍာန်များကို အလိုအလျောက် ပြုပြင်ပေးခြင်း

🔍 ကို နှိပ်ပြီး ပုံသဏ္ဍာန်တစ်ခုကို ရေးဆွဲပါ။ ပုံသဏ္ဍာန်ကို ပြုပြင်ပေးသွားလိမ့်မည်။

အသံကို မှတ်စုများအဖြစ် ဖမ်းယူခြင်း

မှတ်စု ပြုလုပ်နေစဉ်အတွင်း သင့်အသံကို ဖမ်းယူပါ။ ထို့နောက် အကြောင်းအရာကို ဖမ်းယူထားသည့်အသံနှင့် ချိန်ကိုက်သွားလိမ့်မည်။

မှတ်စုရေး မျက်နှာပြင်ပေါ်တွင် **+** → အသံ သွင်းယူခြင်း ကို နှိပ်ပြီး မှတ်စုပြုလုပ်ပါ။

စာရင်းထဲမှ မှတ်စုတစ်ခုကို ရွေးချယ်ပြီး အသံဖမ်းထားသည်ကို ဖွင့်ရန် **< → ▶** ကို နှိပ်ပါ။ အသံဖမ်းထားစဉ် သင်ဖန်တီးထားသည့် အကြောင်းအရာကို အသံဖမ်းမှတ်တမ်းနှင့်အတူ မျက်နှာပြင်ပေါ်တွင် ဖော်ပြထားလိမ့်မည်။

PDF ဖိုင်များသို့ မှတ်စုများ ထည့်ခြင်း

Notes အက်ပ်ကို ဖွင့်ပါ။ **PDF** ကို နှိပ်ပြီး PDF ဖိုင်ကို ရွေးချယ်ပါ။ PDF ဖိုင်သို့ မှတ်စုများ ထည့်နိုင်သည်။

မှတ်စုတစ်ခုကို မူလမျက်နှာပြင်ပေါ်တွင် ထားခြင်း။

မှတ်စုတစ်ခုကို စစ်ဆေးရန်(သို့မဟုတ်)ဖွင့်ရန်နှင့် တည်းဖြတ်ရန် မူလမျက်နှာပြင်ပေါ်တွင် တွဲထားပါ။

- 1 **Notes** အက်ပ်ကို ဖွင့်ပါ။
- 2 မှတ်စုတစ်ခုကို ရွေးချယ်ပြီး **📌** → ထည့်ရန် → ပင်မ ဖန်သားပြင် ကို နှိပ်ပါ။
မှတ်စုကို မူလမျက်နှာပြင်ပေါ်သို့ ပေါင်းထည့်လိမ့်မည်။

ကွန်းတန့်ကလစ်တွဲခြင်း

ဝက်ဘ်စာမျက်နှာလင့်ခ်(သို့မဟုတ်)ပုံတစ်ခုခုသို့ ကွန်းတန့်ကို မှတ်စုသို့ ထည့်နိုင်သည်။

1 **Samsung Internet** မက်ဆေ့ချ်များ(သို့မဟုတ်)ပြခန်း အက်ပ် အသုံးပြုနေစဉ်အတွင်း သင်ကလစ်တွဲလိုသည့် ကွန်းတန့်ရှိပါက နှစ်ခြမ်းခွဲထားသော မျက်နှာပြင်မြင်ကွင်း(သို့မဟုတ်)ပေါ့-အပ်မြင်ကွင်းတွင် **Notes** အက်ပ်ကို ဖွင့်ပါ။

ခွဲခြမ်းပြမျက်နှာပြင်ကြည့်ရှုမှု(သို့မဟုတ်)ပေါ့-အပ်မြင်ကွင်းအကြောင်း ပိုမိုသိရှိလိုပါက **ဝင်းဒိုးမျိုးစုံ** သို့ ညွှန်းဆိုပါသည်။

အခြားနည်းအနေဖြင့် S Pen ခလုတ်ကို နှိပ်ပြီး ဖိထားစဉ် မျက်နှာပြင်ကို နှစ်ချက်နှိပ်ပါ(သို့မဟုတ်)မျက်နှာပြင်ကို မထိဘဲ ခိုင်းစေခြင်း panel ကို ဖွင့်ပြီး မှတ်စု ဖန်တီးပါ ကို နှိပ်ပါ။

သင်အသုံးပြုနိုင်သည့် ရွေးချယ်စရာများသည် မှတ်စုရေးမျက်နှာပြင်၏ အောက်ခြေတွင် ပေါ်လာလိမ့်မည်။

2 သင် လိုချင်သော ရွေးချယ်စရာကို ရွေးချယ်ပါ။

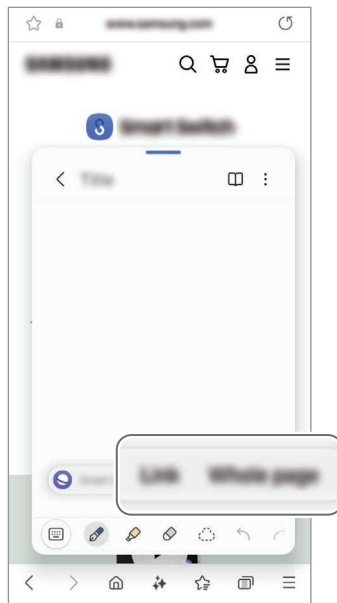



Samsung Members

Samsung Members သည် device ပြဿနာ ချွတ်ယွင်းမှု တွေ့ရှိချက်ကဲ့သို့ ဝန်ဆောင်မှုများကို ဖောက်သည်များထံ ပေးပြီး အသုံးပြုသူများအား မေးခွန်းနှင့် အမှား အစီရင်ခံစာများကိုလည်း တင်ပြခွင့် ပေးသည်။ သင်သည် Galaxy အသုံးပြုသူ အသိုင်းအဝန်းရှိ အခြားသူများနှင့် သတင်းအချက်အလက်များကို ဝေမျှနိုင်သည်(သို့မဟုတ်)နောက်ဆုံးရ သတင်းများနှင့် အကြံပြုချက်များကို စစ်ဆေးနိုင်သည်။ **Samsung Members** သည် device အား အသုံးပြုနေစဉ် သင် ကြုံတွေ့ရသော ပြဿနာများ ဖြေရှင်းရန် သင့်အား ကူညီပေးနိုင်သည်။

Samsung Kids

သတ်မှတ်ထားသော အက်ပ်များသို့ ကလေးများ အသုံးပြုခွင့်ကို ကန့်သတ်ထားနိုင်သည်။ အသုံးပြုသည့် အချိန်ကို သတ်မှတ်ထားနိုင်သည်။ ထို့ပြင် ကလေးများ device ကို အသုံးပြုစဉ် ဖော်ရွှင်ပြီး လုံခြုံစိတ်ချရသော ဝန်းကျင်ရရှိစေရန် အပြင်အဆင်များကို သတ်မှတ်နိုင်သည်။

အကြောင်းကြားချက် panel ကို ဖွင့်ပါ။ အောက်သို့ ပွတ်ဆွဲပါ။ ထို့နောက်  (Kids) ကို နှိပ်ပါ။ အမြန်ဆက်တင်ပန်နယ်တွင်  (Kids) ကို ရှာမတွေ့ပါက ၎င်းကို ထည့်ရန်  → တည်းဖြတ်ရန် ကို နှိပ်ပြီး ခလုတ်ကို ဖိဆွဲပါ။ Samsung Kids ကို ပထမဆုံးအကြိမ် စတင်သောအခါ (သို့မဟုတ်)ဒေတာပြန်ပြင်ခြင်း ဆောင်ရွက်ပြီးနောက် တည်ဆောက်မှုကို ပြီးမြောက်ရန် မျက်နှာပြင်ပေါ်ရှိ ညွှန်ကြားချက်များကို လိုက်နာပါ။

Samsung Kids မျက်နှာပြင်တွင် သင် အသုံးပြုလိုသည့် အက်ပ်ကို ရွေးချယ်ပါ။

 ကလေးသုံးမှု ထိန်းကန့်ချက်များ လုပ်ဆောင်ချက်ကို ဖွင့်ရာတွင်(သို့မဟုတ်)Samsung Kids ကို ပိတ်ရာတွင် သင်၏ အကြိုသတ်မှတ်ထားသော မျက်နှာပြင် သော့ခတ်နည်းလမ်း(သို့မဟုတ်)ဖန်တီးထားသော PIN ကို အသုံးပြုမည်ဖြစ်သည်။

မိဘ ထိန်းချုပ်မှုများ လုပ်ဆောင်ချက်များကို အသုံးပြုခြင်း

Samsung Kids အတွက် ဆက်တင်များကို စီစဉ်နိုင်ပြီး အသုံးပြုမှု မှတ်တမ်းကို စစ်ဆေးနိုင်သည်။

Samsung Kids မျက်နှာပြင်တွင်  → ကလေးသုံးမှု ထိန်းကန့်ချက်များ ကို နှိပ်ပြီး သင်၏ သော့ဖွင့်ကုဒ်နံပါတ်ကို ရိုက်ထည့်ပါ။

Samsung Kids ကို ပိတ်ခြင်း

Samsung Kids ကို ပိတ်ရန် နောက်သို့ ခလုတ် (<)ကို နှိပ်ပါ(သို့မဟုတ်)  → Samsung Kids ကို ပိတ်ပါ ကို နှိပ်ပါ။ ထို့နောက် သင်၏ သော့ဖွင့်ကုဒ်နံပါတ်ကို ရိုက်ထည့်ပါ။

Samsung Global Goals

၂၀၁၅ ခုနှစ် ကမ္ဘာ့ကုလသမဂ္ဂ အထွေထွေ အစည်းအဝေးပွဲက သတ်မှတ်ခဲ့သော ကမ္ဘာလုံးဆိုင်ရာ ရည်မှန်းချက်များတွင် ခိုင်မာသော လူမှုအဖွဲ့အစည်းကို ဖန်တီးရန် ရည်ရွယ်ထားသော ရည်မှန်းချက်များ ပါဝင်သည်။ အဆိုပါ ရည်မှန်းချက်များသည် ဆင်းရဲမွဲတေမှုကို အဆုံးသတ်ရန်၊ မညီမျှမှုကို တိုက်ဖျက်ရန်နှင့် သဘာဝပတ်ဝန်းကျင် ပြောင်းလဲမှုကို ရပ်တန့်ရန် စွမ်းအားရှိသည်။

Samsung Global Goals ဖြင့် ကမ္ဘာလုံးဆိုင်ရာ ရည်မှန်းချက်များအကြောင်း ပိုမိုလေ့လာပြီး ပိုမိုကောင်းမွန်သော အနာဂတ်အတွက် လှုပ်ရှားမှုရာတွင် ပါဝင်လိုက်ပါ။

Samsung TV Plus

တီဗီအသုံးပြုနေသကဲ့သို့ ချန်နယ်များကို ရွေးချယ်ပြီး ဗီဒီယိုအမျိုးမျိုးကို အခမဲ့ ခံစားလိုက်ပါ။

TV အက်ပ်ကို ဖွင့်ပါ။

 ဆင်းကတ်ကုမ္ပဏီ(သို့မဟုတ်)မော်ဒယ်အပေါ် မူတည်၍ ဤအက်ပ်ကို မရရှိခြင်း ဖြစ်နိုင်သည်။

Samsung Find

ကွန်ရက်တစ်ခုနှင့် မချိတ်ဆက်နေလျှင်တောင်မှ သင့် device တည်နေရာကို ရှာဖွေနိုင်ပါသည်။ သင် ကြိုတင်သတ်မှတ်ထားသော အခြားလူများဖြင့်လည်း သင့်တည်နေရာကို မျှဝေနိုင်ပါသည်။

ရှာပါ အက်ပ်ကို ဖွင့်ပါ။

Samsung Shop

Samsung Shop သည် Samsung မှ ပံ့ပိုးထားသော မိုဘိုင်းဖုန်းပင်းဝန်ဆောင်မှုဖြစ်ပါသည်။ Samsung နှင့် ၎င်း၏ ပါတနာများမှ ကုန်ပစ္စည်းများနှင့် ဝန်ဆောင်မှုများအကြောင်း အချက်အလက်များ(သို့မဟုတ်)ကမ်းလှမ်းချက်များကို ရယူပါ။

Samsung Shop အက်ပ်ကို ဖွင့်ပါ။

 ဆင်းကတ်ကုမ္ပဏီ(သို့မဟုတ်)မော်ဒယ်အပေါ် မူတည်၍ ဤအက်ပ်ကို မရရှိခြင်း ဖြစ်နိုင်သည်။

Galaxy Shop

Samsung ဝတ်ဆိုင်သို့ ဝင်ရောက်ပြီး ကုန်ပစ္စည်းများနှင့် သက်ဆိုင်သော သတင်းအချက်အလက် အမျိုးမျိုးကို စစ်ဆေးပါ။

Galaxy Shop အက်ပ်ကို ဖွင့်ပါ။



ဆင်းကတ်ကုမ္ပဏီ(သို့မဟုတ်)မော်ဒယ်အပေါ် မူတည်၍ ဤအက်ပ်ကို မရရှိခြင်း ဖြစ်နိုင်သည်။

Galaxy Wearable

Galaxy Wearable အက်ပ်ကို အသုံးပြုခြင်းဖြင့် သင့် wearable device များကို ထိန်းချုပ်နိုင်သည်။ သင်၏ ဖုန်းကို ဝတ်ဆင်နိုင်သော device နှင့် ချိတ်ဆက်သောအခါ သင်သည် ဝတ်ဆင်နိုင်သော device ၏ သတ်မှတ်ချက်များနှင့် အပ်စ်များကို မိမိစိတ်ကြိုက် ပြုလုပ်နိုင်သည်။

Wearable အက်ပ်ကို ဖွင့်ပါ။

သင်၏ ဖုန်းကို ဝတ်ဆင်နိုင်သော device နှင့် ချိတ်ဆက်ရန်အတွက် ဆက်လုပ်ပါ ကို နှိပ်ပါ။ လုပ်ဆောင်ခြင်း ပြီးဆုံးရန် မျက်နှာပြင်ပေါ်ရှိ ညွှန်ကြားချက်များကို လိုက်နာပါ။ သင့် device ကို ဝတ်ဆင်နိုင်သော device နှင့် မည်ကဲ့သို့ ချိတ်ဆက်ပြီး အသုံးပြုရမည့် အကြောင်း ပိုမိုသော သတင်းအချက်အလက်များအတွက် ဝတ်ဆင်နိုင်သော device အသုံးပြုသူ လမ်းညွှန်ကို ညွှန်းဆိုသည်။

PENUP (Galaxy S24 Ultra)

PENUP သည် S Pen ဖြင့် ရေးဆွဲထားသော အနုပညာလက်ရာများ မျှဝေခြင်းအတွက် လူမှုကွန်ယက် ဝန်ဆောင်မှုတစ်ခုဖြစ်သည်။ သင်၏ အနုပညာလက်ရာကို တင်သည်၊ အခြားသူများ၏ အနုပညာလက်ရာကို စစ်ဆေးပြီး အသုံးဝင်သည့် ပုံဆွဲခြင်း အကြံပြုချက်များကို ရသည်။

PENUP အက်ပ်ကို ဖွင့်ပါ။

ပြက္ခဒိန်

သင်၏ စီစဉ်ရေးဆွဲသည့်အရာတွင် နောက်လာမည့် အစီအစဉ်များကို ရိုက်ထည့်ပြီး သင့်အချိန်စာရင်းကို စီမံခန့်ခွဲပါ။

အစီအစဉ်များ ဖန်တီးခြင်း

- 1 ပြက္ခဒိန် အက်ပ်ကို ဖွင့်ပြီး **+** ကို နှိပ်ပါ(သို့မဟုတ်)နေ့စွဲတစ်ခုကို နှစ်ချက်နှိပ်ပါ။
ရက်စွဲသည် အစီအစဉ်များ(သို့မဟုတ်)အလုပ်များတွင် သိမ်းဆည်းထားပြီး ဖြစ်လျှင် ရက်စွဲကို နှိပ်ပြီး **+** ကို နှိပ်ပါ။
- 2 ဖြစ်စဉ် အသေးစိတ်များကို ထည့်ပြီးနောက် သိမ်းဆည်းပါ ကို နှိပ်ပါ။

အစီအစဉ်များကို သင်၏ အကောင့်များဖြင့် ချိန်ကိုက်လှုပ်ရှားခြင်း

- 1 သတ်မှတ်ချက်များ ကို ဖွင့်ပါ။ အကောင့်များနှင့် အရန်သိမ်းခြင်း → အကောင့်များ စီမံပါ ကို နှိပ်ပါ။ ထို့နောက် ချိန်ကိုက်လှုပ်ရှားရမည့် အကောင့်ကို ရွေးချယ်ပါ။
- 2 အကောင့် ဆင့်ခံလုပ်ပါ ကို နှိပ်ပြီး ဖွင့်ရန် ပြက္ခဒိန် ခလုတ်ကို နှိပ်ပါ။

ချိန်ညှိရန် အကောင့်များကို ပေါင်းထည့်ရန် ပြက္ခဒိန် အက်ပ်ကို ဖွင့်ရန် **≡** → **⚙** → ပြက္ခဒိန်များ စီမံပါ → **+** ကို နှိပ်ပါ။ ထို့နောက် ချိန်ကိုက်လှုပ်ရှားရန်နှင့် ဝင်ရောက်ရန် အကောင့်တစ်ခုကို ရွေးချယ်ပါ။ အကောင့်ထည့်ပြီးသည့်အခါ အကောင့်အမည်၏ ဘေးတွင် အပြာရောင် စက်ဝိုင်းပေါ်နေမည်။

Reminder

(လုပ်ရန်ရှိသည်များအတွက် အကြောင်းကြားချက်များ လက်ခံရရှိခြင်း)

လုပ်ရန်အရာများကို အသိပေးချက်များအဖြစ် စာရင်းသွင်းပြီး သင်သတ်မှတ်ထားသည့် အခြေအနေအလိုက် အသိပေးချက်များ လက်ခံရရှိပါ။



- ပိုမိုတိကျသော အကြောင်းအရာများ ရရှိရန် Wi-Fi(သို့မဟုတ်)မိုဘိုင်းကွန်ရက်နှင့် ချိတ်ဆက်ပါ။
- တည်နေရာ သတိပေးချက်များကို အသုံးပြုရန် GPS လုပ်ဆောင်ချက်ကို ဖွင့်ထားရမည်။ မော်ဒယ်ပေါ်မူတည်ပြီး တည်နေရာ အသိပေးချက်များ မရရှိခြင်း ဖြစ်နိုင်သည်။

Reminder ကို စတင်ခြင်း

ပြက္ခဒိန် အက်ပ်ကို ဖွင့်ပြီး ≡ → သတိပေးချက်များ → (+) ကို နှိပ်ပါ။ Reminder မျက်နှာပြင် ပေါ်လာမည်ဖြစ်ပြီး Reminder အက်ပ် သင်္ကေတ (🔔) ကို အပ်စ် မျက်နှာပြင်တွင် ပေါင်းထည့်လိမ့်မည်။

သတိပေးချက်များ ဖန်တီးခြင်း

- 1 Reminder အက်ပ်ကို ဖွင့်ပါ။
- 2 (+) ကို နှိပ်ပါ။ အသေးစိတ် ထည့်ပါ။ ထို့နောက် သိမ်းပါ ကို နှိပ်ပါ။

သတိပေးချက်များကို အပြီးသတ်ခြင်း

သတိပေးချက် စာရင်းတွင် ○ ကို နှိပ်ပါ(သို့မဟုတ်)သတိပေးချက်တစ်ခုကို ရွေးချယ်ပြီး ပြီးအောင်လုပ်ရန် ကို နှိပ်ပါ။

သတိပေးချက်များကို ပြန်ရယူခြင်း

ပြီးစီးသွားသော သတိပေးချက်များကို ပြန်ရယူပါ။





- 1 သတိပေးချက်များ စာရင်း ≡ → ပြီးမြောက်ပါပြီ ကို နှိပ်ပါ။
- 2 ပြန်လည်ရယူရန် သတိပေးချက်တစ်ခုကို ရွေးချယ်ပြီး နှိပ်ပါ။
သတိပေးချက်စာရင်းတွင် သတိပေးချက်များကို ပေါင်းထည့်ပြီး သင့်ကို ပြန်သတိပေးလိမ့်မည်။

သတိပေးချက်များကို ဖျက်ခြင်း



သတိပေးချက်ကို ဖျက်ရန် သတိပေးချက်တစ်ခုကို ရွေးပြီး ဖျက်ရန် ကို နှိပ်ပါ။ သတိပေးချက်များစာကို ဖျက်ရန် သတိပေးချက်ကို ထိပြီး ဖိထားပါ။ ဖျက်ရန် သတိပေးချက်များကို အမှန်ဖြစ်ပါ။ ထို့နောက် ဖျက်ရန် ကို နှိပ်ပါ။

အသံဖမ်းစက်

အသံဖမ်းယူပါ(သို့မဟုတ်)အသံသွင်း မှတ်တမ်းကို ဖွင့်ပါ။

- 1 အသံဖမ်းစက် အက်ပ်ကို ဖွင့်ပါ။
- 2 စတင် အသံသွင်းရန်  ကို နှိပ်ပါ။ မိုက်ခရိုဖုန်းကို စကားပြောပါ။
 - အသံသွင်းခြင်းကို ခေတ္တရပ်ရန်  ကို နှိပ်ပါ။
 - အသံသွင်း မှတ်တမ်းပြုလုပ်နေစဉ် မှတ်ထားရန်  ကို နှိပ်ပါ။
- 3 မှတ်တမ်းတင်ခြင်း ပြီးဆုံးရန်  ကို နှိပ်ပါ။
- 4 ဖိုင်အမည်ကို ရိုက်ထည့်ပြီး သိမ်းဆည်းပါ ကို နှိပ်ပါ။



အသံသွင်းသည့်ပုံစံကို ပြောင်းလဲခြင်း

 →  → အသံဖမ်းယူမှု အနေအထား ကို နှိပ်ပြီး အနေအထားတစ်ခုကို ရွေးချယ်ပါ။

- စံသတ်မှတ်ချက်။ ။ဒီအရာသည် သာမန်အသံသွင်းသည့် ပုံစံဖြစ်သည်။
- အင်တာဗျူး။ ။ဘေးဘက်မှ အသံပမာဏကို လျော့ချပေးသော်လည်း device ၏ ထိပ်ပိုင်းနှင့် အောက်ခြေပိုင်းမှ အသံကို အသံပမာဏမြင့်မြင့်ဖြင့် device က အသံဖမ်းပေးပါသည်။



အသံသွင်း မှတ်တမ်းတင်မှုများကို အသံဖြည့်ခြင်း

အသံသွင်း မှတ်တမ်းများကို မျက်နှာပြင်ပေါ် စာသားအဖြစ် ပြောင်းလဲပြီး အကျဉ်းချုပ်များကို စစ်ဆေးပါ။ ပြောင်းလဲထားသော စာသားကို အခြားဘာသာစကားများသို့လည်း ဘာသာပြန်နိုင်ပါသည်။

- 1 အသံသွင်း မှတ်တမ်းကို ရွေးချယ်ပါ။
- 2 စာသားပြန်ဆိုပါ ကို နှိပ်ပြီး သင်လိုချင်သော ဘာသာစကားကို ရွေးချယ်ပါ။
 သင်လိုချင်သည့် ဘာသာစကားက စာရင်းထဲတွင် မပါလျှင် ဘာသာစကားများကို ထည့်ပါ ကို နှိပ်ပြီး ဘာသာစကားအထုပ်ကို ခေါင်းလှဲလုပ်ပါ။
- 3 စာသားပြန်ဆိုပါ ကို နှိပ်ပါ။
 - ကီးဝက်များနှင့် အကျဉ်းချုပ်ကို စစ်ဆေးရန် အကျဉ်းချုပ် ကို နှိပ်ပါ။
 - ပြောင်းလဲထားသော စာသားကို ဘာသာပြန်ရန်  ကို နှိပ်ပြီး ဘာသာစကားတစ်ခုကို ရွေးချယ်ပါ။
 - မှတ်တမ်းကို အခြားဘာသာစကားသို့ အသံဖြည့်ရန်  → ထပ်မံ စာသားပြန်ဆိုပါ ကို နှိပ်ပါ။

ရွေးချယ်ထားသော အသံသွင်း မှတ်တမ်းများကို ဖွင့်ခြင်း

အင်တာဗျူးအသံမှတ်တမ်းများကို သင် ပြန်လည်ကြည့်ရှုသောအခါ မှတ်တမ်းထဲမှ သေချာသော အသံရင်းမြစ်များကို အသံပိတ် (သို့မဟုတ်)အသံဖော်နိုင်သည်။

- 1 အင်တာဗျူးပုံစံတွင် လုပ်ထားသော အသံသွင်း မှတ်တမ်းကို ရွေးချယ်ပါ။
- 2 အသံပိတ်ရန်ဖြစ်သည့် သက်ဆိုင်ရာဦးတည်ချက်အတွက် သေချာသော အသံရင်းမြစ်ကို ပိတ်ရန်  ကို နှိပ်ပါ။
သင်္ကေတသည်  သို့ ပြောင်းလဲသွားလိမ့်မည်ဖြစ်ပြီး အသံသည် ပိတ်ခံရလိမ့်မည်။

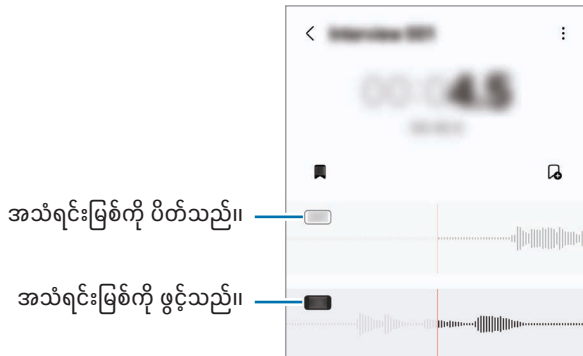

ကျွန်ုပ်၏ ဖိုင်များ

(ဖိုင်များ စစ်ဆေးခြင်းနှင့် စီမံခြင်း)

Device တွင် သိမ်းထားသော ဖိုင်အမျိုးမျိုးကို ရယူပါ။ စီမံခန့်ခွဲပါ။

ကျွန်ုပ်၏ ဖိုင်များ အက်ပ်ကို ဖွင့်ပါ။

မလိုအပ်သော ဒေတာများကို စစ်ဆေးပြီး device ၏ သိုလှောင်ခန်းကို နေရာလွတ်အောင်လုပ်ရန်အတွက် သိုလှောင်ခန်း စီမံပါ ကို နှိပ်ပါ။

ဖိုင်များ(သို့မဟုတ်)ဖိုင်အမျိုးမျိုးကို ရှာဖွေရန်  ကို နှိပ်ပါ။

နာရီ





နှိုးစက်သတ်မှတ်သည်။ ကမာတစ်ဝှမ်းရှိ မြို့ပေါင်းများစွာမှ လက်ရှိအချိန်ကို စစ်ဆေးသည်။ အစီအစဉ်တစ်ခုအတွက် အချိန်မှတ်ခြင်း(သို့မဟုတ်)တိကျသည့် ကြာချိန်သတ်မှတ်သည်။

နာရီ အက်ပ်ကို ဖွင့်ပါ။

ဂဏန်းတွက်စက်

အခြေခံဂဏန်း(သို့မဟုတ်)သိပ္ပံတွက်ချက်မှုများ ဆောင်ရွက်ပါ။



ဂဏန်းတွက်စက် အက်ပ်ကို ဖွင့်ပါ။

-  ။ ။ တွက်ချက်မှုမှတ်တမ်းကို စစ်ဆေးပါ။ မှတ်တမ်းကို ရှင်းလင်းရန် မှတ်တမ်းဟောင်းကို ရှင်းပါ ကို နှိပ်ပါ။ တွက်ချက်မှုရာဇဝင် panel ကို ပိတ်ရန်  ကို နှိပ်ပါ။
-  ။ ။ ယူနစ်ပြောင်းလဲခြင်းကိရိယာကို အသုံးပြုပါ။ ဧရိယာ၊ အရှည်(သို့မဟုတ်)အပူချိန်ကဲ့သို့ အမျိုးမျိုးသော စံတန်ဖိုးများကို အခြား ယူနစ်များအဖြစ် သင် ပြောင်းနိုင်သည်။
-  ။ ။ သိပ္ပံဂဏန်းပေါင်းစက်ကို ပြသသည်။

Gaming Hub

ဂိမ်းဟတ်သည် Play Store နှင့် Galaxy Store မှ ဒေါင်းလုပ် လုပ်ထားသော သင်၏ ဂိမ်းများအား တစ်နေရာတည်းတွင် စုစည်းသည်။

Gaming Hub အက်ပ်ကို ဖွင့်ပြီး သင်လိုချင်သည့် ဂိမ်းကို ရွေးချယ်ပါ။

 Play Store နှင့် Galaxy Store မှ ဒေါင်းလုပ် လုပ်ထားသော ဂိမ်းများကို ဂိမ်းဟတ် မျက်နှာပြင်တွင် အလိုအလျောက် ပြသလိမ့်မည်။ သင်၏ ဂိမ်းများ မရှိလျှင် ကျွန်ုပ်၏ဂိမ်းများ →  → ဂိမ်းများ ထည့်ရန် ကို နှိပ်ပါ။

ဂိမ်းဟတ်မှ ဂိမ်းတစ်ခုကို ဖယ်ရှားခြင်း

ကျွန်ုပ်၏ဂိမ်းများ ကို နှိပ်ပါ။ ဂိမ်းတစ်ခုကို ထိပြီး ဖိထားပါ။ ထို့နောက် Gaming Hub မှ ဖယ်ရှားပါ ကို နှိပ်ပါ။

စွမ်းဆောင်ချက် နည်းသွင်သို့ ပြောင်းလဲခြင်း

ဂိမ်း စွမ်းဆောင်ချက် နည်းအသွင်ကို သင် ပြောင်းလဲနိုင်သည်။

Gaming Hub အက်ပ်ကို ဖွင့်ပါ။ နောက်ထပ် → Game Booster → ဂိမ်း မွမ်းမံပြင်ဆင်ခြင်း ကို နှိပ်ပါ။ ထို့နောက် သင် လိုချင်သော အနေအထားကို ရွေးချယ်ပါ။

- စွမ်းဆောင်ရည်။ ။ ၎င်းက ဂိမ်းကစားနေစဉ် အကောင်းဆုံး စွမ်းဆောင်ချက်ကို ပေးဖို့ရာ အသားပေးသည်။ ဤအနေအထားကို အသုံးပြုပါက ဘက်ထရီသုံးစွဲမှု တိုးလာသည့်အတွက် သင့် device အပူချိန်တက်လာနိုင်သည်။
- ပုံမှန်။ ။ ၎င်းက စွမ်းဆောင်ချက်နှင့် ဘက်ထရီအသုံးပြုချိန်ကို မျှခြေရှိစေသည်။
- ဘက်ထရီ အားထိန်း။ ။ ၎င်းက ဂိမ်းကစားနေစဉ် ဘက်ထရီပါဝါ ချွေတာပေးသည်။







 ဘက်ထရီပါဝါ လိုအပ်မှုသည် ဂိမ်းကြောင့် ပြောင်းလဲနိုင်သည်။

Game Booster

(သင်၏ ဂိမ်းကစားသည့်ပတ်ဝန်းကျင်ကို တည်ဆောက်ခြင်း)

ဂိမ်းဘုစတာဖြင့် ပိုကောင်းသည့် ပတ်ဝန်းကျင်တွင် ဂိမ်းကစားနိုင်သည်။ ဂိမ်းကစားနေစဉ်အတွင်း ဂိမ်း ဘုစတာကို အသုံးပြုနိုင်သည်။

ဂိမ်းများကစားနေစဉ် ဂိမ်း ဘုစတာ panel ကို ဖွင့်ရန် လမ်းညွှန်ဘားပေါ်ရှိ  ကို နှိပ်ပါ။ လမ်းညွှန်ဘား ကွယ်ပျောက်ပါက ၎င်း ပေါ်လာဖို့ ဖန်သားပြင်၏ အောက်ခြေမှ အပေါ်သို့ ဆွဲချပါ။ ပွတ်ဆွဲ လက်ဟန်များ ကို အသုံးပြုရန် လမ်းညွှန်ဘားကို သတ်မှတ်ထားပါက အကြောင်းကြားချက် panel ကိုဖွင့်ပြီး **Game Booster** ကို ဖွင့်ရန် နှိပ်ပါ။ ကို နှိပ်ပါ။

-  ။ ။ဂိမ်းကစားနေစဉ် ဖန်သားပြင်ကို သော့ခတ်ပါ။ ဖန်သားပြင်ကို သော့ဖွင့်ရန် သော့သင်္ကေတကို မည်သည့်ဘက်ကိုမဆို ဖိဆွဲပါ။
-  ။ ။လမ်းညွှန်ဘားပေါ်ရှိ ခလုတ်များကို ကွယ်ထားပါ။ ခလုတ်များ ပြသရန် လမ်းညွှန်ဘားတွင်  ကို နှိပ်ပါ။
-  ။ ။စခရင်ရှော့ ယူသည်။
-  ။ ။သင်၏ ဂိမ်း အပိုင်းများကို မှတ်တမ်းတင်သည်။ ရိုက်ကူးခြင်းကို ရပ်တန့်ရန်  ကိုနှိပ်ပါ။
-  ။ ။ဂိမ်း ဘုစတာအတွက် ဆက်တင်များကို တည်ဆောက်ပါ။
- **ဦးစားပေး အနေအထား**။ ။သင့်ဂိမ်းကစားမှု အနှောင့်ယှက်မခံရစေရန် သတိပေးချက်များမှလွဲ၍ ဖုန်းခေါ်ဆိုမှုများနှင့် အကြောင်းကြားချက်အားလုံးကို ပိတ်ထားရန် device ကို သတ်မှတ်ပါ။
- **ဂိမ်း မွမ်းမံပြင်ဆင်ခြင်း**။ ။စွမ်းဆောင်မှု အနေအထားကို ပြောင်းလဲပါ။
- **ဘက်ထရီ**။ ။ကျန်ရှိသည့် ဘက်ထရီအသုံးပြုနိုင်ချိန်ကို ကြည့်ပါ။
- **အပူချိန် / မှတ်ဉာဏ်**။ ။Device ၏ အပူချိန်နှင့် မှတ်ဉာဏ် အခြေအနေကို ကြည့်ပါ။ Device အပူလွန်ကဲခြင်းမှ ကာကွယ်ရန်အတွက် အသံ(သို့မဟုတ်)ဗီဒီယိုဖရီနွန်းကို အလိုအလျောက်ချိန်ညှိရန်နှင့် မှတ်ဉာဏ်မဆံ့သည့်အခါ နောက်ခံတွင် အလုပ်လုပ်နေသော အက်ပ်များကို ရပ်တန့်ရန် device ကို သတ်မှတ်နိုင်သည်။



- လမ်းညွှန်ဘားကို ပွတ်ဆွဲ လက်ဟန်များ သို့ သတ်မှတ်ထားစဉ် ဂိမ်း ဘုစတာ panel ကို လမ်းညွှန်ဘားမှ ဖွင့်ရန် သတ်မှတ်ထားနိုင်သည်။ ဂိမ်း ဘုစတာ panel တွင်  → ဂိမ်းကစားနေစဉ် ပိတ်ဆို့ပါ ကိုနှိပ်ပြီး လမ်းညွှန် လက်ဟန်များ ခလုတ်ကို ဖွင့်ရန် နှိပ်ပါ။
- ရရှိနိုင်သော ရွေးချယ်စရာများသည် ဂိမ်းအပေါ် မူတည်၍ ပြောင်းလဲနိုင်သည်။
- Device ၏ အပူချိန်သည် သတ်မှတ်ထားသောပမာဏထက် ကျော်လွန်သွားပါက အပူချိန်ကို ထိန်းချုပ်ရန် ဂိမ်းစွမ်းဆောင်ရည်ကို ကန့်သတ်ကောင်း ကန့်သတ်လိုက်နိုင်သည်။

ဂိမ်းများ ကစားနေစဉ် ပေါ့အပ်ဝင်းဒိုးများတွင် အက်ပ်များကို ဖွင့်ခြင်း

သင်သည် ဂိမ်းများ ကစားနေစဉ် ပေါ့အပ်ဝင်းဒိုးများတွင် အက်ပ်များကို ဖွင့်နိုင်သည်။

 ကို နှိပ်ပြီး အက်ပ်များစာရင်းမှ အက်ပ်တစ်ခုကို ရွေးချယ်ပါ။

SmartThings

စမတ် အိမ်အသုံးအဆောင်ပစ္စည်းများနှင့် အင်တာနက်အသုံးပြုပစ္စည်းများ (IoT) ကို စီမံထိန်းချုပ်ပါ။

SmartThings အက်ပ်ကို ဖွင့်ပါ။ ပိုမိုသိရှိလိုပါက မိနူး → အသုံးပြုပုံ ကို နှိပ်ပါ။

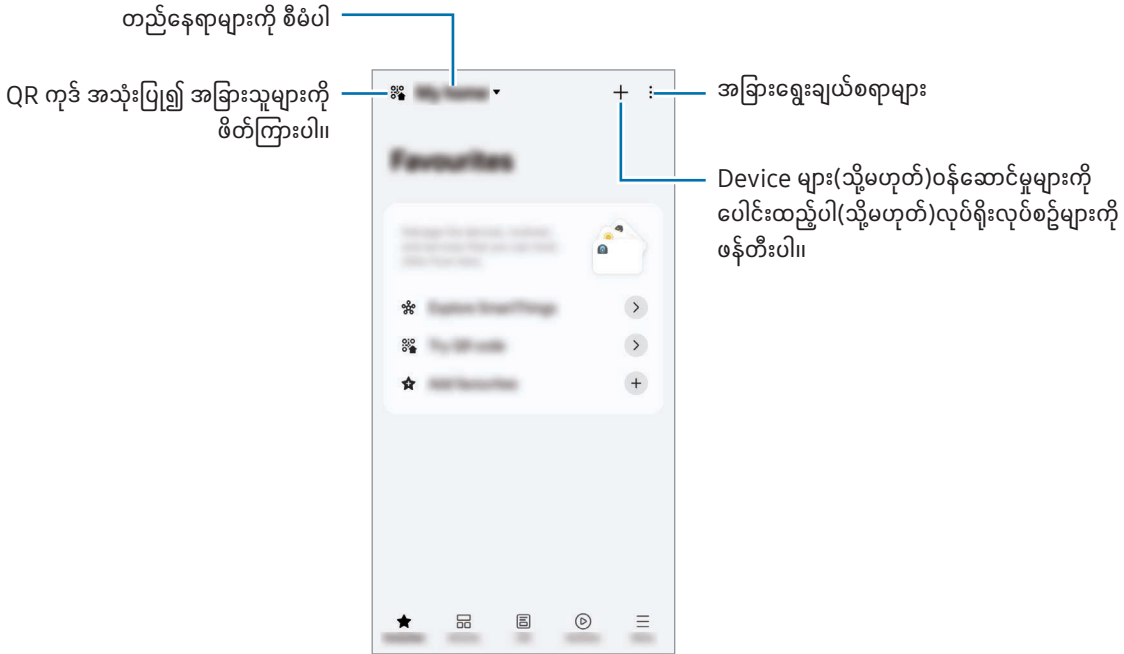

- အကြိုက်ဆုံးများ။ ။မကြာခဏ အသုံးပြုသော device များ၊ လုပ်ရိုးလုပ်စဉ်များ(သို့မဟုတ်)ဝန်ဆောင်မှုများကို ထည့်ပြီး စီမံပါ။
- ကိရိယာများ။ ။Device များကို ထည့်ပါ(သို့မဟုတ်)စီမံပါ။
- သက်တမ်း။ ။Device အခြေအနေ(သို့မဟုတ်)စွမ်းအင်အသုံးပြုမှု စစ်ဆေးခြင်းနှင့် AI စွမ်းအင်အနေအထားကို အသုံးပြုပြီး စွမ်းအင်ချွေတာခြင်းတို့ကဲ့သို့ ဝန်ဆောင်မှုအမျိုးမျိုးကို အသုံးပြုပါ။
- လုပ်ရိုးလုပ်စဉ်များ။ ။လုပ်ရိုးလုပ်စဉ်များကို ထည့်ပါ(သို့မဟုတ်)စီမံပါ။
- မိနူး။ ။အသုံးဝင်သောအချက်အလက်၊ ပုံပိုထားသော device များ၊ အချို့လုပ်ဆောင်ချက်များကို အသုံးပြုနည်းနှင့် အခြားတို့ကို စစ်ဆေးပါ။



- သင်ချိတ်ဆက်နိုင်သော device များသည် နေရာဒေသအပေါ် မူတည်၍ ကွဲပြားနိုင်သည်။ ရရှိနိုင်သော လုပ်ဆောင်ချက်များသည် ချိတ်ဆက်သည့် device အပေါ် မူတည်၍ ပြောင်းလဲနိုင်သည်။
- ချိတ်ဆက်သည့် device များ၏ ကိုယ်တိုင်ပြဿနာများ(သို့မဟုတ်)ချို့ယွင်းချက်များသည် Samsung အာမခံတွင် မပါဝင်ပါ။ ချိတ်ဆက်သည့် device များတွင် ပြဿနာများ(သို့မဟုတ်)ချို့ယွင်းချက်များ တွေ့ရှိရသောအခါ device ၏ ထုတ်လုပ်သူကို ဆက်သွယ်ပါ။

အကြောင်းအရာ ဝေမျှခြင်း

ဝေမျှရေးရွေးချယ်စရာ အမျိုးမျိုးကို အသုံးပြုပြီး အချက်အလက်ကို ဝေမျှသည်။ အောက်ပါလှုပ်ရှားမှုများသည် ပုံဝေမျှခြင်း ဥပမာတစ်ခုဖြစ်သည်။

1 ပြခန်း အက်ပ်ကို ဖွင့်ပြီး ပုံတစ်ပုံကို ရွေးချယ်ပါ။

2  ကို နှိပ်ပြီး သင်လိုချင်သော မျှဝေရေးနည်းလမ်းကို ရွေးချယ်ပါ။



 သင်သည် မိုဘိုင်းကွန်ယက်မှတစ်ဆင့် ဖိုင်များ ဝေမျှခြင်းအတွက် အပိုဆောင်းငွေ ပေးကောင်းပေးရမည်ဖြစ်သည်။



အမြန် မျှဝေပါ

အနီးအနားရှိ device များနှင့် အကြောင်းအရာ မျှဝေခြင်း

ပိုင်ဖိုင်တိုက်ရိုက်၊ Bluetooth(သို့မဟုတ်)QR ကုဒ်မှတစ်ဆင့် အကြောင်းအရာကို အနီးအနား device များနှင့် ဝေမျှပါ။ အကြောင်းအရာကို အခြားထုတ်လုပ်သူများ၏ Android device များဖြင့်လည်း မျှဝေနိုင်ပါသည်။

1 ပြခန်း အက်ပ်ကို ဖွင့်ပြီး ပုံတစ်ပုံကို ရွေးချယ်ပါ။

2 အခြား device တွင် အကြောင်းကြားချက် panel ကို ဖွင့်ပါ။ အောက်ဘက်သို့ ပွတ်ဆွဲပါ။ ထို့နောက်  (အမြန် မျှဝေပါ) ကို ဖွင့်ရန် နှိပ်ပါ။ အမြန်ဆက်တင်ပန်နယ်တွင်  (အမြန် မျှဝေပါ) ကို ရှာမတွေ့ပါက ၎င်းကို ထည့်ရန်  → တည်းဖြတ်ရန် ကို နှိပ်ပြီး ခလုတ်ကို ဖိဆွဲပါ။

3  → အမြန် မျှဝေပါ ကို နှိပ်ပြီး ပုံ ကူးပြောင်းလိုသော device ကို ရွေးချယ်ပါ။ QR ကုဒ်ပါသော လင့်ခ်ကို ရှုရန်  ကို နှိပ်ပြီး QR ကုဒ်ကို စတန်ဖတ်ပါ။

4 အခြား device တွင် ဖိုင် ကူးပြောင်းမှု တောင်းဆိုချက်ကို လက်ခံပါ။

အဆက်အသွယ်များနှင့် မျှဝေခြင်း

အကြောင်းအရာများကို သင့်အဆက်အသွယ်များရှိ လူများနှင့် မျှဝေနိုင်ပါသည်။



1 ပြခန်း အက်ပ်ကို ဖွင့်ပြီး ပုံတစ်ပုံကို ရွေးချယ်ပါ။

2  → အမြန် မျှဝေပါ → အဆက်အသွယ်ကို ကြည့်ပါ > ကို နှိပ်ပြီး အဆက်အသွယ်တစ်ခုကို ရွေးချယ်ပါ။

ပရိုက်ဗိတ်မျှဝေခြင်း

အကြောင်းအရာကို encrypt လုပ်ပြီး အခြားသူများနှင့် မျှဝေပါ။ မျှဝေထားသောအကြောင်းအရာကို လက်ခံသူက သိမ်းဆည်းခြင်း၊ ကူးယူခြင်း(သို့မဟုတ်)ပြန်ပို့ခြင်း မလုပ်နိုင်ပါ။

1 ပြခန်း အက်ပ်ကို ဖွင့်ပြီး ပုံတစ်ပုံကို ရွေးချယ်ပါ။

2  → အမြန် မျှဝေပါ →  → သီးသန့် မျှဝေခြင်းကို ဖွင့်ပါ ကို နှိပ်ပါ။

3 ပုံကို မျှဝေရန် device ကို ရွေးချယ်ပါ(သို့မဟုတ်)အဆက်အသွယ်ကို ကြည့်ပါ > ကို နှိပ်ပြီး အဆက်အသွယ်တစ်ခုကို ရွေးချယ်ပါ။

သင့်ဖုန်းအား ရှာဖွေနိုင်သူကို သတ်မှတ်ခြင်း

သင့်ဖုန်းကို ရှာဖွေနိုင်မည့်သူနှင့် အကြောင်းအရာများ ပေးပို့နိုင်မည့်သူကို သတ်မှတ်ပါ။

- 1 အကြောင်းကြားချက် panel ကို ဖွင့်ပါ။ အောက်သို့ ပွတ်ဆွဲပါ။ ထို့နောက်  (အမြန် မျှဝေပါ) ကို နှိပ်ပါ။
- 2 ရွေးချယ်စရာတစ်ခုကို ရွေးပါ။
 - မည်သူ့ကိုမျှ ခွင့်မပြုပါ။ ။အခြားသူများအား သင့်ဖုန်းကို ရှာနိုင်ခွင့် မပြုပါ။ တူညီသော Samsung အကောင့်ဝင်ထားသော အခြား device များကသာ သင့်ဖုန်းကို ရှာဖွေနိုင်ပါသည်။
 - အဆက်အသွယ်များသာ။ ။သင့်အဆက်အသွယ်များတွင် သိမ်းဆည်းထားသော လူများနှင့်သာ မျှဝေပါ။
 - လူတိုင်း။ ။သင့်ဖုန်းနှင့် မျှဝေရန် အနီးအနားရှိ မည်သည့် device ကိုမဆို ခွင့်ပြုပါ။

Music Share

မိတ်ဆက်

သီချင်းမျှဝေ လုပ်ဆောင်ချက်ကို အသုံးပြုပြီး သင့်ဖုန်းနှင့် ချိတ်ဆက်ပြီးသား Bluetooth စပီကာကို အခြားသူနှင့် မျှဝေနိုင်သည်။ သင့် Galaxy Buds နှင့် အခြားသူ၏ Galaxy Buds ရှိ တူညီသည့် သီချင်းကိုလည်း နားဆင်နိုင်သည်။

ဝီတ မျှဝေမှု လုပ်ဆောင်ချက်ကို ပံ့ပိုးထားသည့် device များတွင်သာ ဤလုပ်ဆောင်ချက်ကို ရရှိနိုင်သည်။

Bluetooth စပီကာကို မျှဝေခြင်း

သင့်ဖုန်းနှင့် သင့်သူငယ်ချင်း၏ ဖုန်းရှိ သီချင်းကို သင့် Bluetooth စပီကာမှတစ်ဆင့် နားဆင်နိုင်သည်။

- 1 သင့်ဖုန်းကို သင့် Bluetooth စပီကာနှင့် ချိတ်ဆက်ထားကြောင်း သေချာပါစေ။
ချိတ်ဆက်နည်းအတွက် အခြား Bluetooth device များနှင့် တွဲချိတ်ခြင်း သို့ သွားပါ။
- 2 သင့်ဖုန်းတွင် သတ်မှတ်ချက်များ ကို ဖွင့်ပါ။ ချိတ်ဆက်ထားသည့် ကိရိယာများ ကို နှိပ်ပါ။ ထို့နောက် ၎င်းကို ပြန်ဖွင့်ရန် Music Share ခလုတ်ကို နှိပ်ပါ။
သင့် device ကို မည်သူနှင့် မျှဝေမည်ကို သတ်မှတ်ခြင်းကဲ့သို့ ထပ်ဆောင်း လုပ်ဆောင်ချက်များကို Music Share ကို နှိပ်ခြင်းဖြင့် အသုံးပြုနိုင်သည်။

- 3 သင့်သူငယ်ချင်း၏ ဖုန်းတွင် Bluetooth device များ စာရင်းမှ သင့်စပီကာကို ရွေးချယ်ပါ။
- 4 သင့်ဖုန်းတွင် ချိတ်ဆက်မှု တောင်းဆိုချက်ကို လက်ခံပါ။
သင့်စပီကာကို မျှဝေသွားလိမ့်မည်။
သင့်သူငယ်ချင်း၏ ဖုန်းမှတစ်ဆင့် သီချင်းကို ဖွင့်သည့်အခါ သင့်ဖုန်းမှ ဖွင့်နေသည့် သီချင်း ခေတ္တရပ်သွားလိမ့်မည်။

Galaxy Buds နှင့် သီချင်း အတူတူနားထောင်ခြင်း

သင့်ဖုန်းရှိ သီချင်းကို သင့် Buds နှင့် သင့်သူငယ်ချင်း၏ Buds မှတစ်ဆင့် အတူတကွ နားဆင်နိုင်သည်။ ဤလုပ်ဆောင်ချက်ကို Galaxy Buds စီးရီးများတွင်သာ ပံ့ပိုးပေးထားသည်။

- 1 ဖုန်းတစ်လုံးစီကို Buds တစ်စုံစီနှင့် ချိတ်ဆက်ထားကြောင်း သေချာပါစေ။
ချိတ်ဆက်နည်းအတွက် အခြား Bluetooth device များနှင့် တွဲချိတ်ခြင်း သို့ သွားပါ။
- 2 သင့်သူငယ်ချင်း၏ ဖုန်းတွင် သတ်မှတ်ချက်များ ကို ဖွင့်ပါ။ ချိတ်ဆက်ထားသည့် ကိရိယာများ ကို နှိပ်ပါ။ ထို့နောက် ပြန်ဖွင့်ရန် Music Share ခလုတ်ကို နှိပ်ပါ။
သင့် device ကို မည်သူနှင့် မျှဝေမည်ကို သတ်မှတ်ခြင်းကဲ့သို့ ထပ်ဆောင်း လုပ်ဆောင်ချက်များကို Music Share ကို နှိပ်ခြင်းဖြင့် အသုံးပြုနိုင်သည်။
- 3 သင့်ဖုန်းတွင် အကြောင်းကြားချက်ပန်နယ်ကိုဖွင့်ပြီး မီဒီယာ အထွက် ကို နှိပ်ပါ။
- 4 Music Share ကို နှိပ်ပြီး ဖတ်ရှုသိရှိထားသော device စာရင်းမှ သင့်သူငယ်ချင်း၏ Buds ကို ရွေးချယ်ပါ။
- 5 သင့်သူငယ်ချင်း၏ ဖုန်းတွင် ချိတ်ဆက်မှု တောင်းဆိုချက်ကို လက်ခံပါ။
သင့်ဖုန်းမှတစ်ဆင့် သီချင်းဖွင့်သည့်အခါ Buds နှစ်ခုစလုံးမှ အတူတကွ နားဆင်နိုင်သည်။

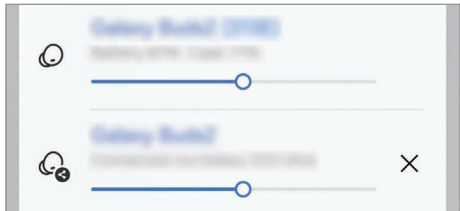

Smart View

(တီဗီမျက်နှာပြင်တွင် ပုံတူကူး ဖော်ပြခြင်း)

သင့်ဖုန်းတွင် ဖော်ပြနေသော အကြောင်းအရာများကို မျက်နှာပြင် ပုံရိပ်ထင်ခြင်း ဖွင့်ထားသည့် တီဗီ(သို့မဟုတ်)မော်နီတာနှင့် သင့်ဖုန်းကို ချိတ်ဆက်ခြင်းဖြင့် ကြီးမားသော မျက်နှာပြင်တွင် ကြည့်ရှုနိုင်သည်။

1 အကြောင်းကြားချက် panel ကို ဖွင့်ပါ။ အောက်သို့ ပွတ်ဆွဲပါ။ **Smart View** ကို နှိပ်ပါ။

2 သင့်ဖုန်း၏ မျက်နှာပြင်ကို ကူးယူဖော်ပြရန် device ကို ရွေးချယ်ပါ။

 Smart မြင်ကွင်းနှင့် ဗီဒီယိုတစ်ခုကို ဖွင့်သည့်အခါ တီဗီမော်ဒယ်ပေါ် မူတည်ပြီး ပုံရိပ်ပြတ်သားမှု ကွာခြားနိုင်သည်။

အက်ပ် ထုတ်လွှင့်မှု

သင့်ဖုန်းတွင် အခြားလုပ်ဆောင်ချက်များ အသုံးပြုနေစဉ်(သို့မဟုတ်)ကိုယ်ရေးကိုယ်တာ မက်ဆေ့ချ်များ စစ်နေစဉ်တွင် ချိတ်ဆက်ထားသော ဖန်သားပြင်၌ ဗီဒီယိုတစ်ခုကို ပုံတူကူးဖော်ပြရန် အက်ပ်ကို ဖွင့်ပါ။

ချိတ်ဆက်ထားသော ဖန်သားပြင်၌ ဗီဒီယိုတစ်ခုကို ပုံတူကူးဖော်ပြရန်အတွက် အက်ပ်ကို ဖွင့်ရန်  → အက်ပ် ထုတ်လွှင့်မှု ကို နှိပ်ပါ။

 အချို့အပ်စ်များသည် ဒီလုပ်ဆောင်ချက်ကို အထောက်အပံ့မပေးပေ။

Windows သို့ လင့်ခ်

(ကွန်ပျူတာ ချိတ်ဆက်မှုမှတစ်ဆင့် device ကို အသုံးပြုခြင်း)

Windows ကွန်ပျူတာတွင် အက်ပ်များ(သို့မဟုတ်)ပုံများကဲ့သို့ မိုဘိုင်း device ၏ ဒေတာကို ဝင်ရောက်အသုံးပြုပါ။



- ဤလုပ်ဆောင်ချက်ကို အပြည့်အဝ အသုံးပြုရန် **Phone Link** အက်ပ်နှင့် Windows နောက်ဆုံးထွက်ဗားရှင်းကို သုံးရန် အကြံပြုပါသည်။
- ဤလုပ်ဆောင်ချက်ကို အသုံးပြုရန် Microsoft အကောင့်တစ်ခု လိုပါသည်။ Microsoft အကောင့်တစ်ခုကို ပြုလုပ်သည့်အခါ Microsoft Office အက်ပ်များနှင့် Windows 10 ကဲ့သို့ Microsoft ဝန်ဆောင်မှုများနှင့် device အားလုံးသို့ အကောင့်ဝင်နိုင်ပါသည်။

ကွန်ပျူတာသို့ ချိတ်ဆက်ခြင်း

- 1 သင့်မိုဘိုင်း device တွင် သတ်မှတ်ချက်များ ကို ဖွင့်ပြီး ချိတ်ဆက်ထားသည့် ကိရိယာများ → Windows သို့ လင့်ခ် ကို နှိပ်ပါ။
- 2 ချိတ်ဆက်မှု အပြီးသတ်ရန် မျက်နှာပြင်ပေါ်ရှိ ညွှန်ကြားချက်များကို လိုက်နာပါ။



အသေးစိတ်အတွက် <https://aka.ms/setuptlw> သို့ သွားပါ။

သင့်မိုဘိုင်း device မှ ဒေတာများနှင့် အကြောင်းကြားချက်များကို ကွန်ပျူတာတွင် အသုံးပြုခြင်း

ကွန်ပျူတာတွင် **Phone Link** အက်ပ်ကို ဖွင့်ပြီး သင်လိုချင်သည့် အမျိုးအစားတစ်ခုကို ရွေးချယ်ပါ။

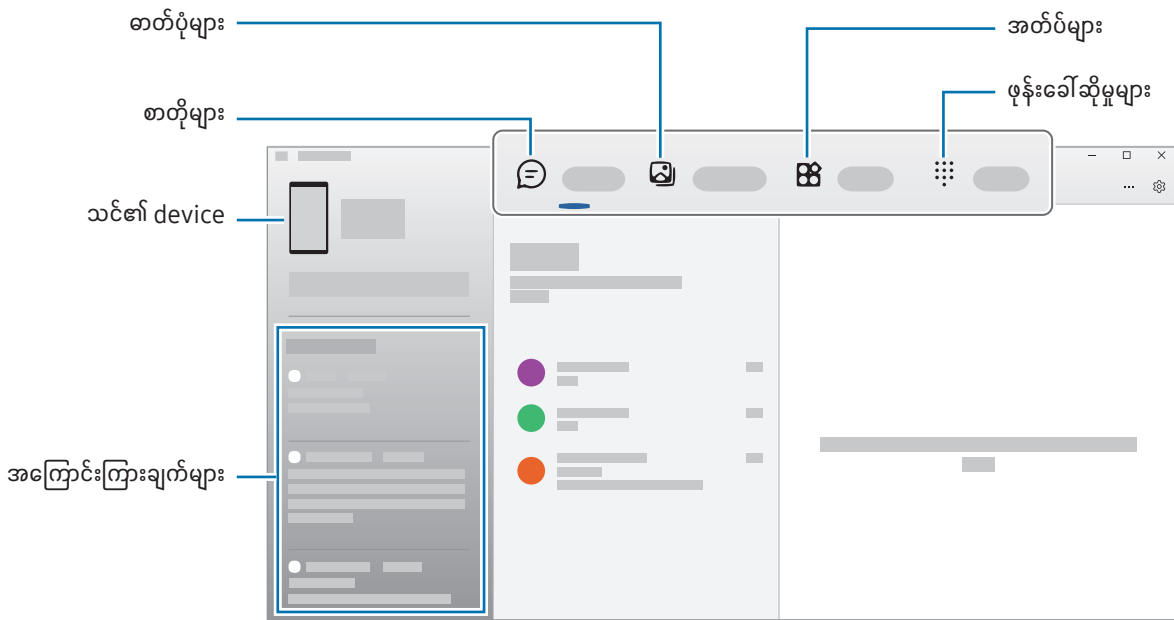

Device ၏ ဆော့ဖ်ဝဲဗားရှင်း၊ အက်ပ်ဗားရှင်း(သို့မဟုတ်)ဖော်ဒယ်ပေါ်မူတည်၍ ရရှိနိုင်သည့် လုပ်ဆောင်ချက်များနှင့် မီနူးများ ကွာခြားနိုင်ပါသည်။

Samsung DeX

မိတ်ဆက်

Samsung DeX ကို အသုံးပြုပြီး တီဗီ(သို့မဟုတ်)မော်နီတာကဲ့သို့ ပြင်ပဖန်သားပြင်နှင့် သင့်မိုဘိုင်း device ကို ချိတ်ဆက်ခြင်းဖြင့် ကွန်ပျူတာတစ်လုံးကဲ့သို့ သင့်မိုဘိုင်း device ကို အသုံးပြုနိုင်ပါသည်။ Samsung DeX ကို အသုံးပြုနေစဉ် သင့်မိုဘိုင်း device ကို တပြိုင်တည်း အသုံးပြုနိုင်ပါသည်။

Device များကို ချိတ်ဆက်ခြင်းနှင့် Samsung DeX ကို စတင်ခြင်း

ပြင်ပ မျက်နှာပြင်များသို့ ကြိုးဖြင့် ချိတ်ဆက်မှုများ

HDMI အဒပ်တာ (USB Type-C မှ HDMI သို့) ကို အသုံးပြုရင်း အပြင်ဖန်သားပြင်နှင့် သင့်မိုဘိုင်း device ကို ချိတ်ဆက်နိုင်ပါသည်။



Samsung မှ ပေးသော တရားဝင်ရောင်းချသည့် Samsung DeX လက်ခံသော တွဲဖက်သုံးပစ္စည်းကိုသာ အသုံးပြုပါ။ တရားဝင် လက်မခံထားသော တွဲဖက်ပစ္စည်းများကို အသုံးပြုခြင်းကြောင့် ဖြစ်ပေါ်လာသော လုပ်ဆောင်ချက် ပြဿနာများနှင့် ချို့ယွင်းချက်များသည် အာမခံလက်မှတ်ထဲတွင် မပါဝင်ပါ။

- 1 HDMI အဒပ်တာကို သင့်မိုဘိုင်း device နှင့် ချိတ်ဆက်ပါ။
- 2 HDMI ကေဘယ်ကြိုးကို HDMI အဒပ်တာအပြင် တီဗီ(သို့မဟုတ်)မော်နီတာ၏ HDMI ပေါက်နှင့် ချိတ်ဆက်ပါ။

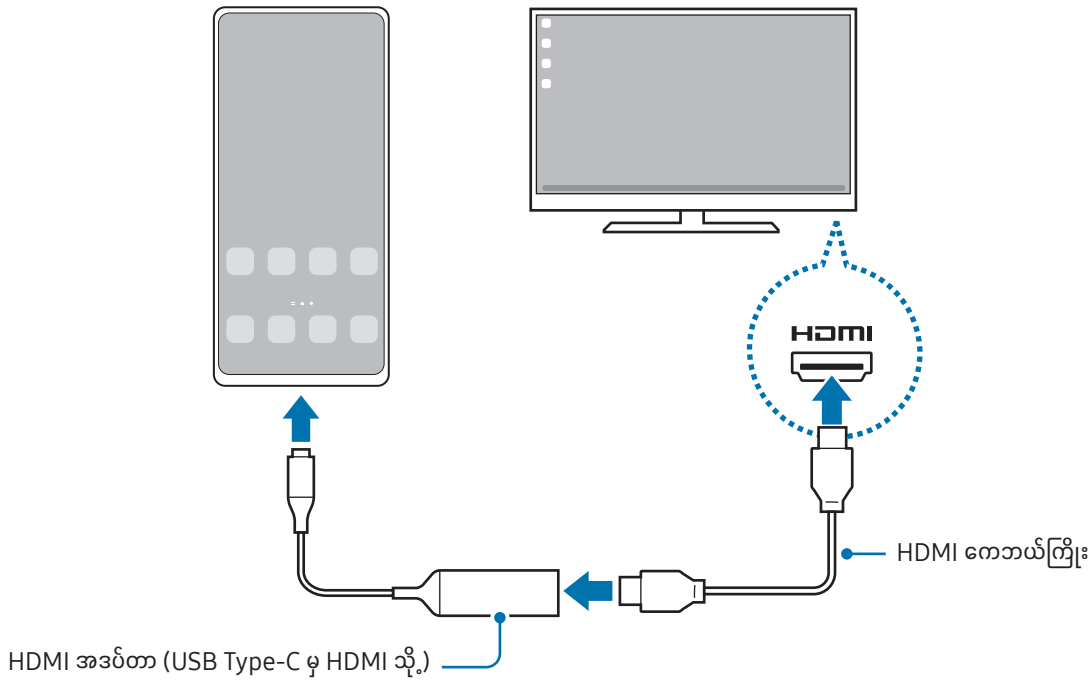

3 သင့်မိုဘိုင်း device ၏ ဖန်သားပြင်တွင် စတင်ပါ ကို နှိပ်ပါ။

သင့်မိုဘိုင်း device ၏ ဖန်သားပြင်ကို မပြောင်းလဲဘဲ Samsung DeX စခရင်သည် ချိတ်ဆက်ထားသော တီဗွီ (သို့မဟုတ်)မော်နီတာပေါ်တွင် ပေါ်လာလိမ့်မည်။



တီဗီသို့ ကြိုးမဲ့ချိတ်ဆက်ခြင်း

သင့်မိုဘိုင်း device ကို တီဗီနှင့် ကြိုးမဲ့ချိတ်ဆက်ခြင်းဖြင့် Samsung DeX ကို အသုံးပြုနိုင်သည်။

- 1 သင့်မိုဘိုင်း device တွင် အကြောင်းကြားချက် panel ကို ဖွင့်ပါ။ အောက်သို့ ပွတ်ဆွဲပါ။ ထို့နောက်  (DeX) ကို နှိပ်ပါ။
 - 2 ဖတ်ရှုသိရှိထားသည့် device များ စာရင်းမှ တီဗီကို ရွေးချယ်ပြီး ယခုစတင်ပါ ကို နှိပ်ပါ။
၎င်း၏ မျက်နှာပြင် ပုံရိပ်ထင်ခြင်း အနေအထားကို ဖွင့်ထားသည့်အခါမှသာ အချို့ တီဗီများကို ထောက်လှမ်းသိရှိလိမ့်မည်။
 - 3 တီဗီတွင် ချိတ်ဆက်မှု တောင်းခံသည့် ဝင်းဒိုးပေါ်လာသည့်အခါ တောင်းဆိုမှုကို လက်ခံပါ။
 - 4 ချိတ်ဆက်မှု အပြီးသတ်ရန် မျက်နှာပြင်ပေါ်ရှိ ညွှန်ကြားချက်များကို လိုက်နာပါ။
၎င်းတို့ ချိတ်ဆက်သွားသည့်အခါ တီဗီတွင် Samsung DeX မျက်နှာပြင် ပေါ်လာလိမ့်မည်။
-  • ၂၀၁၉ ခုနှစ် နောက်ပိုင်းထုတ် Samsung စမတ်တီဗီကို အသုံးပြုရန် အကြံပြုထားပါသည်။
 - သင်ချိတ်ဆက်လိုသည့် တီဗီတွင် မျက်နှာပြင် ပုံရိပ်ထင်ခြင်းကို ပံ့ပိုးထားကြောင်း သေချာပါစေ။

Samsung DeX စခရင်ကို ထိန်းချုပ်ခြင်း

ပြင်ပ မျက်နှာပြင်ပေါ်မှ ထိန်းချုပ်ခြင်း

အပြင် ကီးဘုတ်နှင့် မောက်စ်ဖြင့် ထိန်းချုပ်ခြင်း

ကြိုးမဲ့ ကီးဘုတ်/မောက်စ်ကို သင် အသုံးပြုနိုင်သည်။ ပိုမိုသော သတင်းအချက်အလက်များအတွက် သက်ဆိုင်ရာ device ၏ လမ်းညွှန်ကို ကြည့်ပါ။



- အပြင်ဖန်သားပြင်မှ မိုဘိုင်း device ၏ ဖန်သားပြင်ပေါ်သို့ ရွေ့လျားစေရန် မောက်စ်မြှားကို သင် သတ်မှတ်နိုင်ပါသည်။ သတ်မှတ်ချက်များ ကို ဖွင့်ပါ။ **Samsung DeX** → **မောက်စ်နှင့် ထိတွေ့မျက်နှာပြင်** ကို ရွေးချယ်ပါ။ ထို့နောက် ဖုန်းဖန်သားပြင်တွင် ပွိုင့်တာကို ရွှေ့ပါ ခလုတ်ကို ဖွင့်ရန် ရွေးချယ်ပါ။
- သင့်အနေဖြင့် အပြင်ကီးဘုတ်ကို မိုဘိုင်း device ၏ ဖန်သားပြင်ပေါ်တွင်လည်း အသုံးပြုနိုင်သည်။

သင့်မိုဘိုင်း device ကို touchpad အဖြစ် အသုံးပြုခြင်း

သင့်မိုဘိုင်း device ကို touchpad တစ်ခုအဖြစ် သင်အသုံးပြုနိုင်သည်။

သင့်မိုဘိုင်း device ရှိ လမ်းညွှန်ဘားတွင်  ကို နှိပ်ပါ။ **ပွတ်ဆွဲ လက်ဟန်များ** ကို အသုံးပြုရန် လမ်းညွှန်ဘားကို သတ်မှတ်ထားပါက အကြောင်းကြားချက် panel ကိုဖွင့်ပြီး သင်၏ဖုန်းကို တက်ချုပ်တစ်ခုသဖွယ် သုံးပါ ကို နှိပ်ပါ။



-  ကို touchpad တွင် နှစ်ချက်နှိပ်ပါက touchpad ဖြင့် သင် အသုံးပြုနိုင်သည့် လက်ဟန်များကို စစ်ဆေးနိုင်သည်။
- သင့်မိုဘိုင်း device ၏ ကာဗာတွင် အရှေ့ အကာတစ်ခု ရှိပါက သင့်ဖုန်းကို touchpad အဖြစ် အသုံးပြုရန် ဖုန်းအရှေ့ အကာကို ဖွင့်ပါ။ ဖုန်းအရှေ့ အကာကို ပိတ်သောအခါ touchpad သည် ကောင်းမွန်စွာ အလုပ်လုပ်မည် မဟုတ်ပါ။
- သင့်မိုဘိုင်း device ၏ ဖန်သားပြင်ကို ပိတ်ထားပါက ထိုဖန်သားပြင်ကို ဖွင့်ဖို့ ဘေးခလုတ်ကို နှိပ်ပါ(သို့မဟုတ်)ဖန်သားပြင်ကို နှစ်ချက်နှိပ်ပါ။

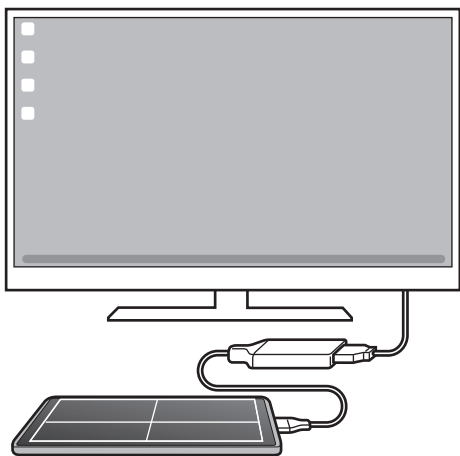

စခရင်ကီးဘုတ် အသုံးပြုခြင်း

သင့်အနေဖြင့် စာတိုပေးပို့ဖို့၊ မှတ်စုများ ဖန်တီးဖို့(သို့မဟုတ်)အခြားအလုပ်များ ဆောင်ရွက်ဖို့ စာသားကို ရိုက်ထည့်သောအခါ အပြင်ကီးဘုတ်နှင့် ချိတ်ဆက်မှု မရှိဘဲ သင့်မိုဘိုင်း device ၏ ဖန်သားပြင်ပေါ်တွင် ဖန်သားပြင်ကီးဘုတ် အလိုအလျောက် ပေါ်လာမည် ဖြစ်သည်။

Samsung DeX ကို အသုံးပြုခြင်း

သင့်မိုဘိုင်း device ၏ လုပ်ဆောင်ချက်များကို ကွန်ပျူတာနှင့် ဆင်တူသော အင်တာဖေ့စ် ဝန်းကျင်အနေအထားတွင် အသုံးပြုပါ။ အတိတ်များစွာ တစ်ပြိုင်နက် ဖွင့်ထားခြင်းဖြင့် သင်သည် တစ်ပြိုင်နက်အလုပ်များစွာလုပ်နိုင်သည်။ သင့်မိုဘိုင်း device ၏ အကြောင်းကြားချက်များနှင့် အခြေအနေကိုလည်း သင် စစ်ဆေးနိုင်သည်။

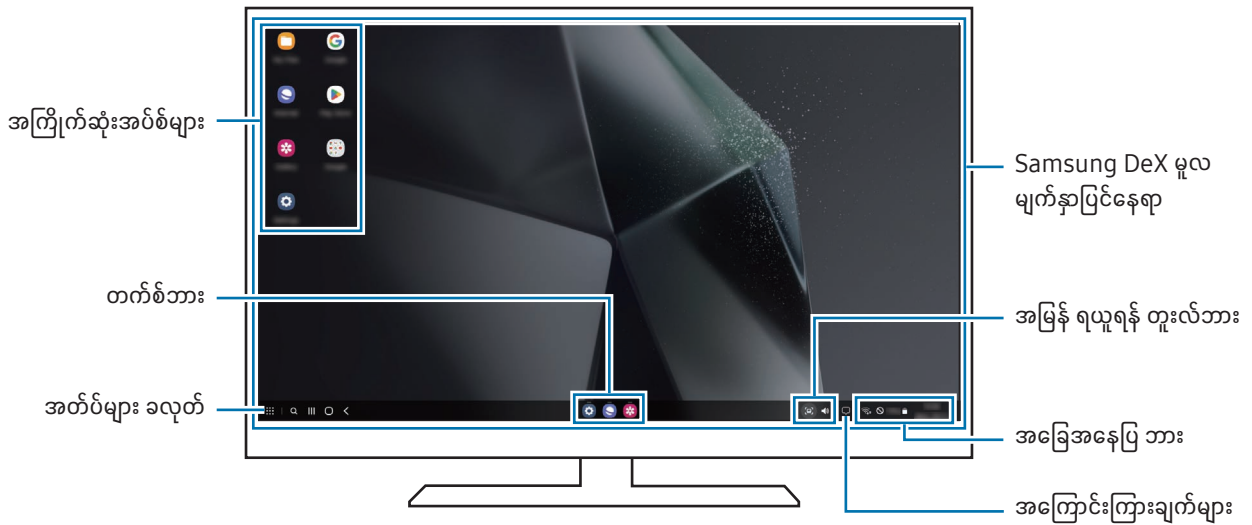

- ချိတ်ဆက်ထားသည့် device ပေါ် မှုတည်ပြီး Samsung DeX မျက်နှာပြင် အသွင်အပြင်သည် ကွာခြားနိုင်သည်။
- Samsung DeX ကို စတင်(သို့မဟုတ်)အဆုံးသတ်သောအခါ ဖွင့်ထားသော အတိတ်များ ပိတ်သွားနိုင်သည်။
- Samsung DeX ကို အသုံးပြုနေသောအခါ အတိတ်(သို့မဟုတ်)အင်္ဂါရပ် အချို့ကို မရရှိနိုင်ပါ။
- မျက်နှာပြင် ဆက်တင်ကို ချိန်ညှိရန် ချိတ်ဆက်ထားသည့် တီဗီ(သို့မဟုတ်)မော်နီတာ၏ ဖော်ပြမှု ဆက်တင်ကို အသုံးပြုပါ။
- အသံထွက်ရှိမှုကို ပြောင်းလဲရန် အခြေအနေပြဘားကို နှိပ်ပါ။ မီဒီယာ အထွက် ကို ရွေးချယ်ပါ။ ထို့နောက် device တစ်ခုကို ရွေးပါ။

Samsung DeX နှင့် မိုဘိုင်း device ကို တပြိုင်တည်း အသုံးပြုခြင်း

Samsung DeX ကို အသုံးပြုနေစဉ် ပြင်ပဖန်သားပြင်နှင့် သင့်မိုဘိုင်း device ပေါ်တွင် သီးခြားအက်ပ်များကို တပြိုင်နက် အသုံးပြုနိုင်ပါသည်။

ဥပမာ ချိတ်ဆက်ထားသော တီဗီ(သို့မဟုတ်)မော်နီတာတွင် ဗီဒီယိုတစ်ခု ကြည့်နေစဉ် မက်ဆင်ဂျာတွင် သူငယ်ချင်းများနှင့် စကားပြောနိုင်သည်။ ချိတ်ဆက်ထားသော တီဗီ(သို့မဟုတ်)မော်နီတာပေါ်၌ Samsung DeX စခရင်ပေါ်တွင် ဖွင့်ဖို့ အက်ပ်တစ်ခုကို ဖွင့်ပါ။ ထို့နောက် သင့်မိုဘိုင်း device တွင် အခြားအက်ပ်ကို ဖွင့်ပါ။

Samsung DeX စခရင်ကို လော့ချခြင်း

Samsung DeX ကို အသုံးပြုနေစဉ် Samsung DeX ဖန်သားပြင်နှင့် သင့်မိုဘိုင်း device ၏ ဖန်သားပြင်ကို လော့ချလိုပါက  → DeX ကို သော့ခတ်ပါ ကို ရွေးချယ်ပါ။

-  Samsung DeX ကို အသုံးပြုနေစဉ် ဘေးခလုတ်ကို နှိပ်ခြင်းဖြင့် Samsung DeX ဖန်သားပြင်နှင့် သင့်မိုဘိုင်း device ၏ ဖန်သားပြင်ကို လော့ချလို့ မရနိုင်ပါ။

Google အပ်စ်များ

Google သည် ဖျော်ဖြေရေး၊ လူမှုကွန်ယက်နှင့် စီးပွားရေးအပ်စ်များကို ထောက်ပံ့သည်။ သင်သည် အချို့သော အပ်စ်များကို လုပ်ဆောင်ရန်အတွက် Google အကောင့်တစ်ခု လိုအပ်နိုင်သည်။

ပိုမိုသော အပ်စ်အချက်အလက်များကို စစ်ဆေးရန် အပ်စ်တစ်ခုချင်းစီ၏ အကူအညီစာရင်းကို လုပ်ဆောင်ပါ။

- **Chrome**။ ။သတင်းအချက်အလက်များကို ရှာဖွေပြီး ဝက်ဘ်စာမျက်နှာများကို လျှောက်ကြည့်သည်။
- **Gmail**။ ။Google Mail ဝန်ဆောင်မှုမှတစ်ဆင့် အီးမေးလ်များ ပေးပို့သည်(သို့မဟုတ်)လက်ခံရရှိသည်။
- **Maps**။ ။သင်၏ တည်နေရာကို မြေပုံပေါ်တွင် ရှာဖွေပါ။ ကမ္ဘာမြေပုံကို ရှာဖွေပါ။ သင့်ပတ်ပတ်လည်ရှိ နေရာအမျိုးမျိုးအတွက် တည်နေရာ သတင်းအချက်အလက်ကို ရယူပါ။
- **YT Music**။ ။YouTube Music က ပံ့ပိုးပေးထားသော သီချင်းနှင့် ဗီဒီယို အမျိုးမျိုးကို ကြည့်ရှုခံစားလိုက်ပါ။ သင့် device တွင် သိမ်းထားသော သီချင်းစုစည်းမှုများကိုလည်း ရယူပြီး နားထောင်နိုင်သည်။
- **Google TV**။ ။ရုပ်ရှင်များနှင့် တီဗီပရိုဂရမ်များကဲ့သို့ ဗီဒီယိုများကို **Play Store** မှ ဝယ်ယူပါ(သို့မဟုတ်)ငှားရမ်းပါ။
- **Drive**။ ။သင်၏ အချက်အလက်များကို cloud ပေါ်တွင် သိမ်းထားသည်။ ၎င်းတို့ကို မည်သည့်နေရာမှမဆို လုပ်ဆောင်ပြီး အခြားသူများနှင့် မျှဝေသည်။
- **YouTube**။ ။ဗီဒီယိုများကို ဖန်တီး(သို့မဟုတ်)ကြည့်ပြီး အခြားသူများနှင့် မျှဝေသည်။
- **Photos**။ ။အမျိုးမျိုးသောရင်းမြစ်များမှ သင်၏ ဓာတ်ပုံများနှင့် ဗီဒီယိုများကို တစ်နေရာထဲတွင် ရှာဖွေ၊ စီမံခန့်ခွဲပြီး တည်းဖြတ်သည်။
- **Google**။ ။Device တွင်(သို့မဟုတ်)အင်တာနက်တွင် အိုင်တမ်များကို ရှာဖွေပါ။
- **Meet**။ ။ဗီဒီယိုကော်လ်များ ပြောပါ(သို့မဟုတ်)ဗီဒီယိုဖြင့်လုပ်သော အစည်းအဝေးများကို တက်ပါ(သို့မဟုတ်)ချိန်းပါ။
- **Messages**။ ။သင့် device(သို့မဟုတ်)ကွန်ပျူတာမှ မက်ဆေ့ချ်များကို လက်ခံ၊ ပေးပို့နိုင်ပြီး ပုံများနှင့် ဗီဒီယိုများကဲ့သို့ အကြောင်းအရာအမျိုးမျိုးကို မျှဝေသည်။
- **Assistant**။ ။သင့်အသံကို အသုံးပြု၍ အချက်အလက်များကို ရှာဖွေပါ(သို့မဟုတ်)device လုပ်ဆောင်ချက်များကို အသုံးပြုပါ။

 ဆင်းကတ်ကုမ္ပဏီ(သို့မဟုတ်)မော်ဒယ်အပေါ် မူတည်၍ အချို့အပ်စ်များကို ရရှိနိုင်မည် မဟုတ်ပေ။

သတ်မှတ်ချက်များ

မိတ်ဆက်

Device ဆက်တင်ကို စိတ်ကြိုက်ပြုလုပ်ပါ။

အပ်စ် မျက်နှာပြင်ပေါ်တွင် သတ်မှတ်ချက်များ ကို နှိပ်ပါ။ အခြားတနည်းအနေဖြင့် အကြောင်းကြားချက် panel ကို ဖွင့်ပြီး  ကိုနှိပ်ပါ။

အဓိကစာလုံးများ ရှိတ်ထည့်ခြင်းဖြင့် ဆက်တင်ကို ရှာဖွေရန် **Q** ကို နှိပ်ပါ။ အကြံပြုချက်များ အောက်ရှိ တက်ဂ်များကို ရွေးချယ်ခြင်းဖြင့် ဆက်တင်ကိုလည်း ရှာနိုင်သည်။

Samsung account

သင့် Samsung အကောင့်သို့ ဝင်ပြီး ၎င်းကို စီမံခန့်ခွဲပါ။

သတ်မှတ်ချက်များ မျက်နှာပြင်ပေါ်တွင် **Samsung account** ကို နှိပ်ပါ။

ချိတ်ဆက်မှုများ

ရွေးချယ်စရာများ

Wi-Fi လုပ်ဆောင်ချက်နှင့် Bluetooth ကဲ့သို့သော ချိတ်ဆက်မှု အမျိုးမျိုးအတွက် ဆက်တင်ကို ပြောင်းလဲပါ။

သတ်မှတ်ချက်များ မျက်နှာပြင်ပေါ်တွင် **ချိတ်ဆက်မှုများ** ကို နှိပ်ပါ။

- **Wi-Fi**။ ။Wi-Fi ကွန်ရက်ကို ချိတ်ဆက်ရန် Wi-Fi လုပ်ဆောင်ချက်ကို ဖွင့်ပြီး အင်တာနက်(သို့မဟုတ်)အခြား ကွန်ရက် device များကို ရယူပါ။ နောက်ထပ် သတင်းအချက်အလက်များအတွက် **Wi-Fi** ကို သွားပါ။
- **ဘလူးတူ့စ်**။ ။အခြား Bluetooth ရသော device များနှင့် ဒေတာ(သို့မဟုတ်)မီဒီယာဖိုင်များ အလဲအလှယ်လုပ်ရန် Bluetooth ကို အသုံးပြုပါ။ နောက်ထပ် သတင်းအချက်အလက်များအတွက် **ဘလူးတူ့စ်** ကို သွားပါ။
- **NFC နှင့် ထိနှိပ်စရာမလို ငွေပေးချေမှုများ**။ ။သင့်အား ထုတ်ကုန်များအကြောင်း သတင်းအချက်အလက်ပါဝင်သည့် နီးကပ်သော နယ်ပယ်ဆက်သွယ်ရေး (NFC) ကတ်ပြားများကို ဖတ်ပါ။ သင်သည် လိုအပ်သောအပ်စ်များ ခေါင်းလုပ် လုပ်ပြီးပါက ဒီကဏ္ဍကို ငွေပေးချေခြင်းနှင့် သွားလာရေး(သို့မဟုတ်)ပွဲများအတွက် လက်မှတ်ဝယ်ခြင်းတို့တွင်လည်း အသုံးပြုနိုင်သည်။ နောက်ထပ် သတင်းအချက်အလက်များအတွက် **NFC နှင့် ထိနှိပ်စရာမလို ငွေပေးချေမှုများ** ကို သွားပါ။

- တာတို ကြိမ်နှုန်းမြင့်လှိုင်းခွင် (UWB)။ ။UWB လုပ်ဆောင်ချက်ကို ဖွင့်ပါ။
- လေယာဉ်ယုံအနေအထား။ ။သင့် device တွင် ကြိုးမဲ့ လုပ်ဆောင်ချက်များအားလုံးကို ပိတ်ဖို့ device ကို သတ်မှတ်ပါ။ သင်သည် ကွန်ရက်မလိုသည့် ဝန်ဆောင်မှုများကိုသာ အသုံးပြုနိုင်သည်။
 - ❗ လေကြောင်းလိုင်းမှ ချမှတ်သော စည်းကမ်းချက်များနှင့် လေယာဉ်အမှုထမ်းများ၏ ညွှန်ကြားချက်ကို လိုက်နာပါ။ Device ကို အသုံးပြုရန် ခွင့်ပြုသော အခြေအနေတွင် လေယာဉ်ပေါ်သုံး နည်းသွင်ဖြင့် အမြဲသုံးပါ။
- SIM မန်နေဂျာ။ ။သင်၏ SIM(သို့မဟုတ်)USIM ကို ဖွင့်ပြီး SIM ကတ် ဆက်တင်ကို မိမိစိတ်ကြိုက် ပြုလုပ်ပါ။ နောက်ထပ် သတင်းအချက်အလက်များအတွက် SIM မန်နေဂျာ ကို သွားပါ။
- မိုဘိုင်း ကွန်ယက်များ။ ။သင်၏ မိုဘိုင်းကွန်ရက် ဆက်တင်ကို သီးသန့်စီစဉ်ထားရှိပါ။
- ဒေတာ သုံးစွဲမှု။ ။သင်၏ ဒေတာအသုံးပြုမှု ပမာဏကို ခြေရာခံပြီး ကန့်သတ်ချက်အတွက် ဆက်တင်ကို မိမိစိတ်ကြိုက်ပြုလုပ်ပါ။ မိုဘိုင်းဒေတာ အသုံးပြုမှု ပမာဏသည် သင်၏ အသေးစိတ်ကန့်သတ်ချက်ကို ရောက်ရှိနေသည့်အခါ device တွင် မိုဘိုင်းဒေတာ ဆက်သွယ်ရေးကို အလိုအလျောက်ပိတ်ပေးသည်ကို လုပ်ဆောင်ပါ။

သင်သည် နောက်ကွယ်တွင် လုပ်ဆောင်နေသည့် အချို့အက်ပ်များမှ ဒေတာများ ရယူနေခြင်း(သို့မဟုတ်)ပေးပို့နေခြင်းကို ကာကွယ်ရန် ဒေတာ ချွေတာမှု လုပ်ဆောင်ချက်ကို ဖွင့်နိုင်သည်။ နောက်ထပ် သတင်းအချက်အလက်များအတွက် ဒေတာချွေတာရေး ကို သွားပါ။

Wi-Fi သီးသန့်(သို့မဟုတ်)မိုဘိုင်းဒေတာသီးသန့်(သို့မဟုတ်)နှစ်ခုစလုံးကို အသုံးပြုရန် အက်ပ်များကိုလည်း သတ်မှတ်နိုင်သည်။ နောက်ထပ် သတင်းအချက်အလက်များအတွက် အက်ပ်များအတွက် ကွန်ရက်များ ခွင့်ပြုထားသည် ကို သွားပါ။
- မိုဘိုင်း ဟော့စပေါ့နှင့် မျှဝေအသုံးပြုခြင်း။ ။ဖုန်း၏ မိုဘိုင်းဒေတာချိတ်ဆက်မှုကို အခြား device များနှင့် ဝေမျှရန် ဖုန်းကို မိုဘိုင်းဟော့စပေါ့အဖြစ် အသုံးပြုပါ။ မိုဘိုင်းဟော့စပေါ့အကြောင်း ပိုမိုသိရှိလိုပါက မိုဘိုင်း ဟော့စပေါ့ တွင် ဖတ်ရှုနိုင်ပါသည်။
 - 📝 ဒီလုပ်ဆောင်ချက်ကို အသုံးပြုသောအခါ အပိုဆောင်းငွေ ပေးကောင်းပေးရမည်ဖြစ်သည်။
- နောက်ထပ် ချိတ်ဆက်မှု သတ်မှတ်ချက်များ။ ။အခြားလုပ်ဆောင်ချက်များကို ထိန်းချုပ်ရန် ဆက်တင်ကို မိမိစိတ်ကြိုက် လုပ်ဆောင်ပါ။ နောက်ထပ် သတင်းအချက်အလက်များအတွက် နောက်ထပ် ချိတ်ဆက်မှု သတ်မှတ်ချက်များ ကို သွားပါ။
 - 📝 မော်ဒယ်အပေါ် မူတည်၍ အချို့လုပ်ဆောင်ချက်များကို ရရှိနိုင်မည် မဟုတ်ပေ။

Wi-Fi

Wi-Fi ကွန်ရက်ကို ချိတ်ဆက်ရန်နှင့် အင်တာနက်(သို့မဟုတ်)အခြားကွန်ရက် device များကို အသုံးပြုရန် Wi-Fi လုပ်ဆောင်ချက်ကို ဖွင့်ပါ။

Wi-Fi ကွန်ရက်ကို ချိတ်ဆက်ခြင်း

1 သတ်မှတ်ချက်များ မျက်နှာပြင်ပေါ်တွင် **ချိတ်ဆက်မှုများ** → **Wi-Fi** ကို နှိပ်ပြီး ၎င်းကို ဖွင့်ရန် ခလုတ်ကို နှိပ်ပါ။

2 Wi-Fi ကွန်ရက် စာရင်းများမှ ကွန်ရက်တစ်ခုကို ရွေးချယ်ပါ။

သော့သင်္ကေတပါသည့် ကွန်ရက်များသည် လျှို့ဝှက်နံပါတ် လိုအပ်သည်။



- Wi-Fi ကို တစ်ကြိမ် ချိတ်ဆက်ပြီးရုံနှင့် device ကို နောက်အကြိမ်တိုင်းတွင် လျှို့ဝှက်နံပါတ်မလိုဘဲ သုံးနိုင်သည်။ ကွန်ရက်သို့ အလိုအလျောက် ချိတ်ဆက်ခြင်းမှ device ကို ကာကွယ်ရန် ကွန်ရက်ဘေးရှိ  ကို နှိပ်ပါ။ ၎င်းကို ပိတ်ရန် **အလိုအလျောက် ပြန်လည်ချိတ်ဆက်သည်** ခလုတ်ကို နှိပ်ပါ။
- သင်သည် Wi-Fi ကွန်ရက်ကို မှန်မှန်ကန်ကန် မချိတ်ဆက်နိုင်ပါက သင့် device ၏ Wi-Fi ကွန်ရက် (သို့မဟုတ်)ကြိုးမဲ့ထုတ်လွှင့်စက်ကို ပြန်လည်စတင်ပါ။

Wi-Fi ကွန်ရက်အရည်အသွေး သတင်းအချက်အလက်များကို လေ့လာခြင်း

မြန်နှုန်းနှင့် တည်ငြိမ်မှုကဲ့သို့ Wi-Fi ကွန်ရက်အရည်အသွေး သတင်းအချက်အလက်များကို လေ့လာပါ။

သတ်မှတ်ချက်များ မျက်နှာပြင်ပေါ်တွင် **ချိတ်ဆက်မှုများ** → **Wi-Fi** ကို နှိပ်ပြီး ၎င်းကို ဖွင့်ရန် ခလုတ်ကို နှိပ်ပါ။ ကွန်ရက်အရည်အသွေး

သတင်းအချက်အလက်များသည် Wi-Fi ကွန်ရက်များ အောက်တွင် ပေါ်လာလိမ့်မည်။ ပေါ်မလာပါက  → **Intelligent Wi-Fi** ကို နှိပ်ပြီး ကွန်ရက် အရည်အသွေး အချက်အလက်ကို ပြပါ ကို ဖွင့်ရန် ၎င်းခလုတ်ကို နှိပ်ပါ။



Wi-Fi ကွန်ယက်အပေါ် မူတည်ပြီး အရည်အသွေး သတင်းအချက်အလက် မပေါ်ခြင်း ဖြစ်နိုင်သည်။

Wi-Fi ကွန်ရက် လျှို့ဝှက်နံပါတ်များ မျှဝေခြင်း

လိုခြံသည့် Wi-Fi ကွန်ရက်နှင့် ချိတ်ဆက်ထားသူထံ ၎င်းကွန်ရက်၏ လျှို့ဝှက်နံပါတ်ကို တောင်းဆိုပါက လျှို့ဝှက်နံပါတ် ရှိရန်မလိုဘဲ အဆိုပါ ကွန်ရက်သို့ ချိတ်ဆက်နိုင်သည်။ ဤလုပ်ဆောင်ချက်ကို အပြန်အလှန် အဆက်အသွယ်များအဖြစ် မှတ်ထားသည့် device များအကြားတွင် ရရှိနိုင်ပြီး မျှဝေမည့် အခြား device ၏ ဖန်သားပြင်ကို ဖွင့်ထားရမည်။

1 သတ်မှတ်ချက်များ မျက်နှာပြင်ပေါ်တွင် **ချိတ်ဆက်မှုများ** → **Wi-Fi** ကို နှိပ်ပြီး ၎င်းကို ဖွင့်ရန် ခလုတ်ကို နှိပ်ပါ။

2 Wi-Fi ကွန်ရက် စာရင်းများမှ ကွန်ရက်တစ်ခုကို ရွေးချယ်ပါ။

3 စကားပုဒ် တောင်းဆိုပါ ကို နှိပ်ပါ။

4 အခြား device ပေါ်တွင် မျှဝေရန် တောင်းခံမှုကို လက်ခံပါ။

Wi-Fi လျှို့ဝှက်နံပါတ်ကို သင့် device ပေါ်တွင် ထည့်သွင်းသွားမည်ဖြစ်ပြီး ၎င်း device သည် ကွန်ရက်နှင့် ချိတ်ဆက်သွားလိမ့်မည်။

Wi-Fi Direct

ဝိုင်ဖိုင်တိုက်ရိုက်သည် Wi-Fi ကွန်ရက်မှတစ်ဆင့် device များကို ဝင်ရောက်ခွင့် မလိုဘဲနှင့် တိုက်ရိုက်ချိတ်ဆက်သည်။

- 1 သတ်မှတ်ချက်များ မျက်နှာပြင်ပေါ်တွင် **ချိတ်ဆက်မှုများ** → **Wi-Fi** ကို နှိပ်ပြီး ၎င်းကို ဖွင့်ရန် ခလုတ်ကို နှိပ်ပါ။
- 2  → **Wi-Fi Direct** ကို နှိပ်ပါ။
ရှာဖွေတွေ့ရှိသော device များကို စာရင်းပြုစုထားသည်။
သင်ချိတ်ဆက်ချင်သော ကိရိယာ သည် စာရင်းထဲတွင် မပါဝင်လျှင် ကိရိယာတွင် ဝိုင်ဖိုင်တိုက်ရိုက် လုပ်ဆောင်ချက်ကို ဖွင့်ပေးရန် တောင်းဆိုပါ။
- 3 ချိတ်ဆက်ရန် device တစ်ခုကို ရွေးချယ်ပါ။
အခြား device မှ ဝိုင်ဖိုင် တိုက်ရိုက် တောင်းဆိုမှုကို လက်ခံလိုက်လျှင် device သည် ချိတ်ဆက်သွားလိမ့်မည်။
Device ချိတ်ဆက်မှုကို အဆုံးသတ်ရန် ချိတ်ဆက်မှုဖြုတ်မည့် device ကို စာရင်းထဲမှ ရွေးချယ်ပါ။

ဘလူးတူသ်

အခြား Bluetooth ရသော device များနှင့် ဒေတာ(သို့မဟုတ်)မီဒီယာပိုင်များ အလဲအလှယ်လုပ်ရန် Bluetooth ကို အသုံးပြုပါ။

Bluetooth အသုံးပြုခြင်းအတွက် ကြိုတင်ကာကွယ်မှုများ

- Bluetooth မှတစ်ဆင့် ဒေတာပေးပို့ခြင်း(သို့မဟုတ်)လက်ခံရရှိခြင်းကို မှားယွင်းစွာ အသုံးပြုခြင်း(သို့မဟုတ်)ဆုံးရှုံးခြင်း၊ ကြားဖြတ်ယူခြင်းတို့အတွက် Samsung တွင် တာဝန်မရှိပေ။
- သင် ဒေတာ မျှဝေသော၊ လက်ခံသော device များသည် စိတ်ချရပြီး လုံခြုံရေးမှန်ကန်ကြောင်း အမြဲတမ်းသေချာအောင် လုပ်ပါ။ Device များအကြားတွင် အဟန့်အတားရှိနေလျှင် လည်ပတ်သည့် အကွာအဝေး လျော့ကျသွားနိုင်သည်။
- အချို့ device များ၊ အထူးသဖြင့် Bluetooth SIG မှ စမ်းသပ်စစ်ဆေးခြင်း မပြုထားသော(သို့မဟုတ်)အတည်မပြုထားသော device များသည် သင်၏ device နှင့် အဝင်ခွင့်ကျမဖြစ်သည်လည်း ရှိနိုင်သည်။
- Bluetooth လုပ်ဆောင်ချက်ကို တရားမဝင်သော ရည်ရွယ်ချက်များ (ဥပမာအားဖြင့် ဖိုင်ကော်ပီများကို မူပိုင်ခွင့်မရှိဘဲ ခိုးချခြင်း(သို့မဟုတ်)စီးပွားရေး ရည်ရွယ်ချက်အတွက် ဆက်သွယ်မှုများကို တရားမဝင်ဖော်ထုတ်ခြင်း) အတွက် အသုံးမပြုရပါ။ Bluetooth လုပ်ဆောင်ချက်အား တရားမဝင်အသုံးပြုမှုဝယ်ကများအတွက် Samsung တွင် တာဝန်မရှိပေ။

အခြား Bluetooth device များနှင့် တွဲချိတ်ခြင်း

- 1 သတ်မှတ်ချက်များ မျက်နှာပြင်ပေါ်တွင် ချိတ်ဆက်မှုများ → ဘလူးတု့စ် ကို နှိပ်ပြီး ၎င်းကို ဖွင့်ရန် ခလုတ်ကို နှိပ်ပါ။
သိရှိအသုံးပြုနိုင်သော device များကို စာရင်းဖော်ပြပေးလိမ့်မည်။
- 2 တွဲချိတ်ရန် device တစ်ခုကို ရွေးချယ်ပါ။
သင် တွဲချိတ်ချင်သော device သည် စာရင်းထဲတွင် မပါဝင်လျှင် Bluetooth တွဲချိတ်ရေးနည်းသွင်အတွင်း ဝင်ရန် device ကို သတ်မှတ်ပါ။ အခြား device ၏ အသုံးပြုသူ လမ်းညွှန်များကို ရည်ညွှန်းသည်။

 Bluetooth သတ်မှတ်ချက်များ မျက်နှာပြင် ပွင့်နေလျှင် သင်၏ ဖုန်းကို အခြား device များတွင် မြင်နိုင်သည်။

- 3 အတည်ပြုရန် Bluetooth ချိတ်ဆက်ရေး တောင်းဆိုမှုကို သင်၏ဖုန်းပေါ်တွင် လက်ခံပါ။
အခြား device မှ Bluetooth ချိတ်ဆက်ရေး တောင်းဆိုမှုကို လက်ခံလိုက်လျှင် device သည် ချိတ်ဆက်သွားလိမ့်မည်။
Device ချိတ်တွဲမှု ဖျက်ရန် device အမည်ဘေးရှိ  ကို နှိပ်ပြီး ယှဉ်တွဲအသုံးပြုနေမှု ရပ်ပါ ကို နှိပ်ပါ။

ဒေတာပေးပို့ခြင်းနှင့် လက်ခံခြင်း

များစွာသော အက်ပ်များသည် Bluetooth မှတစ်ဆင့် ဒေတာကူးပြောင်းခြင်းကို ထောက်ပံ့ပေးသည်။ သင်သည် အခြား Bluetooth device များနှင့် ဆယ်သွယ်ရန်များ(သို့မဟုတ်)မီဒီယာဖိုင်များကဲ့သို့ ဒေတာများကို ဝေမျှနိုင်သည်။ အောက်ပါလှုပ်ရှားမှုများသည် အခြား device တစ်ခုကို ပုံတစ်ပုံပေးပို့ခြင်း ဥပမာဖြစ်သည်။

- 1 ပြခန်း အက်ပ်ကို ဖွင့်ပြီး ပုံတစ်ပုံကို ရွေးချယ်ပါ။
- 2  → ဘလူးတု့စ် ကို နှိပ်ပြီး ပုံ ကူးပြောင်းလိုသော device ကို ရွေးချယ်ပါ။
သင် တွဲချိတ်ချင်သော device သည် စာရင်းထဲတွင် မပါဝင်လျှင် device တွင် ၎င်း၏ မြင်သာသောအသွင် ရွေးချယ်မှုကို ဖွင့်ပြီး တောင်းပါ။
- 3 အခြား device တွင် Bluetooth ချိတ်ဆက်ရေး တောင်းဆိုမှုကို လက်ခံပါ။

NFC နှင့် ထိနှိပ်စရာမလို ငွေပေးချေမှုများ

ထုတ်ကုန်များအကြောင်း သတင်းအချက်အလက်ပါဝင်သည့် နီးကပ်သော နယ်ပယ်ဆက်သွယ်ရေး (NFC) ကတ်ပြားကို ဖတ်ရန် သင့်ဖုန်းကို အသုံးပြုနိုင်ပါသည်။ သင်သည် လိုအပ်သောအပ်စံများ ဒေါင်းလုပ် လုပ်ပြီးပါက ဒီကဏ္ဍကို ငွေပေးချေခြင်းနှင့် သွားလာရေး (သို့မဟုတ်)ပွဲများအတွက် လက်မှတ်ဝယ်ခြင်းတို့တွင်လည်း အသုံးပြုနိုင်ပါသည်။

 Device တွင် NFC အင်တာနာ ပါဝင်သည်။ NFC အင်တာနာ ဖြန့်ချိခြင်းမှ ရှောင်ရှားရန် device ကို ဝရူတစိုက် ကိုင်တွယ်ပါ။

NFC ကတ်ပြားမှ အချက်အလက်များကို ဖတ်ခြင်း

NFC ကတ်ပြားများရှိ ထုတ်ကုန်အချက်အလက်များကို ဖတ်ရန် NFC လုပ်ဆောင်ချက်ကို အသုံးပြုပါ။

1 သတ်မှတ်ချက်များ မျက်နှာပြင်ပေါ်တွင် ချိတ်ဆက်မှုများ ကို နှိပ်ပါ။ ထို့နောက် NFC နှင့် ထိနှိပ်စရာမလို ငွေပေးချေမှုများ ကို ဖွင့်ရန် နှိပ်ပါ။

2 NFC ကတ်ပြားအနီးရှိ သင့် device ၏ နောက်ဘက်ပေါ်တွင် NFC အင်တာနာ ကတ်ပြား ဧရိယာကို ထားပါ။ ကတ်ပြားမှ သတင်းအချက်အလက် ပေါ်လာသည်။

 သင့် device ၏ ဖန်သားပြင်ကို ဖွင့်ထားပြီး သော့ခတ်မထားကြောင်း သေချာပါစေ။ သို့မဟုတ်လျှင် device သည် NFC ကတ်ပြားကို မဖတ်ခြင်း(သို့မဟုတ်)ဒေတာများ လက်ခံမရရှိခြင်းတို့ ဖြစ်နိုင်ပါသည်။

NFC လုပ်ဆောင်ချက်ဖြင့် ငွေပေးချေမှုများ ပြုလုပ်ခြင်း

ငွေပေးချေမှုများ ပြုလုပ်ရန် NFC လုပ်ဆောင်ချက်ကို သင် အသုံးမပြုမီ မိုဘိုင်း ငွေပေးချေမှု ဝန်ဆောင်မှုအတွက် သင် မှတ်ပုံတင်ရမည်။ မှတ်ပုံတင်ရန်(သို့မဟုတ်)ဝန်ဆောင်မှုအကြောင်း ပိုမိုသိရှိလိုပါက သင်၏ ဝန်ဆောင်မှုဖြည့်ဆည်းသူကို ဆက်သွယ်ပါ။

1 သတ်မှတ်ချက်များ မျက်နှာပြင်ပေါ်တွင် ချိတ်ဆက်မှုများ ကို နှိပ်ပါ။ ထို့နောက် NFC နှင့် ထိနှိပ်စရာမလို ငွေပေးချေမှုများ ကို ဖွင့်ရန် နှိပ်ပါ။

2 NFC ကတ်ပြားဖတ်စက်နှင့် သင့် device ၏ နောက်ဘက်ပေါ်ရှိ NFC အင်တာနာ ကတ်ပြား ဧရိယာကို ထိပါ။

နဂိုငွေပေးချေမှုအပ်စံကို လုပ်ဆောင်ရန် သတ်မှတ်ချက်များ မျက်နှာပြင်ကို ဖွင့်ပြီး ချိတ်ဆက်မှုများ → NFC နှင့် ထိနှိပ်စရာမလို ငွေပေးချေမှုများ → ထိတွေ့ကိုင်စရာမလိုသော ငွေပေးချေမှုများ → ငွေပေးချေမှု ကို နှိပ်ပါ။ ထို့နောက် အပ်စံကို ရွေးချယ်ပါ။

-  • ငွေပေးချေခြင်း ဝန်ဆောင်မှု စာရင်းတွင် ရရှိနိုင်သော ငွေပေးချေမှု အပ်စံအားလုံး မပါဝင်သည်လည်း ဖြစ်နိုင်ပါသည်။
- ငွေပေးချေမှု အက်ပ်ကို အပ်ဒိတ်လုပ်လျှင်(သို့မဟုတ်)အသစ်တစ်ခု ထည့်သွင်းလျှင် ယခင်က သင်အသုံးပြုခဲ့သော ငွေပေးချေမှု ဝန်ဆောင်မှုများ ကောင်းစွာ အလုပ်မလုပ်ခြင်း ဖြစ်နိုင်ပါသည်။ သတ်မှတ်ချက်များ မျက်နှာပြင်ပေါ်တွင် ချိတ်ဆက်မှုများ → NFC နှင့် ထိနှိပ်စရာမလို ငွေပေးချေမှုများ → ထိတွေ့ကိုင်စရာမလိုသော ငွေပေးချေမှုများ → ငွေပေးချေမှု (သို့မဟုတ်)အခြားအရာများ ကို နှိပ်ပါ။ ထို့နောက် အပ်ဒိတ်လုပ်ထားသော(သို့မဟုတ်)အသစ်ထည့်သွင်းထားသော အက်ပ်အစား အခြားအက်ပ်ကို ရွေးချယ်ပါ။ (သို့မဟုတ်)ရွေးချယ်ထားသောအက်ပ်ကို ပြန်ဖြုတ်ပါ။

ဒေတာချွေတာရေး

သင်သည် နောက်ကွယ်တွင် လုပ်ဆောင်နေသည့် အချို့အပ်စ်များမှ ဒေတာများ ရယူနေခြင်း(သို့မဟုတ်)ပေးပို့နေခြင်းကို ကာကွယ်ခြင်းဖြင့် သင်၏ ဒေတာအသုံးပြုမှုကို လျှော့ချနိုင်သည်။

သတ်မှတ်ချက်များ မျက်နှာပြင်ပေါ်တွင် ချိတ်ဆက်မှုများ → ဒေတာ သုံးစွဲမှု → ဒေတာချွေတာရေး ကို နှိပ်ပြီး ၎င်းကိုဖွင့်ရန် ခလုတ်ကို နှိပ်ပါ။

ဒေတာ ချွေတာမှု လုပ်ဆောင်ချက်ကို ဖွင့်ပြီးသည့်အခါ  သင်္ကေတသည် အခြေအနေပြ ဘားတွင် ပေါ်လာလိမ့်မည်။

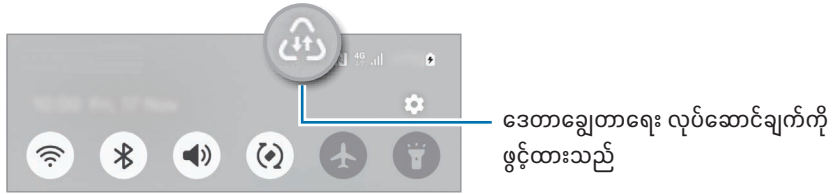

 ကန့်သတ်ချက်မရှိဘဲ ဒေတာအသုံးပြုရန်အတွက် အက်ပ်များကို ရွေးချယ်ရန် အမြဲတမ်း ဒေတာသုံးနိုင်သော အက်ပ်များ ကို နှိပ်ပြီး အက်ပ်များကို ရွေးချယ်ပါ။

အက်ပ်များအတွက် ကွန်ရက်များ ခွင့်ပြုထားသည်

Wi-Fi သီးသန့်(သို့မဟုတ်)မိုဘိုင်းဒေတာသီးသန့်(သို့မဟုတ်)နှစ်ခုစလုံးကို အသုံးပြုရန် အက်ပ်များကို သတ်မှတ်ပါ။

ဥပမာ အနေဖြင့် သင်သည် လုံခြုံ စိတ်ချစွာ ထားရှိလိုသည့် အက်ပ်များ(သို့မဟုတ်)အသုံးမပြုရန် တိုက်ရိုက်ကြည့်ရှုသည့် အက်ပ်များအတွက်သာ မိုဘိုင်းလ် ဒေတာ အသုံးပြုရန် device ကို သတ်မှတ်နိုင်သည်။ Wi-Fi လုပ်ဆောင်ချက်ကို မပိတ်လိုက်လျှင်ပင် ထိုအက်ပ်များသည် မိုဘိုင်းလ် ဒေတာ အသုံးပြုပြီး ဖွင့်လိမ့်မည်။

သတ်မှတ်ချက်များ မျက်နှာပြင်ပေါ်တွင် ချိတ်ဆက်မှုများ → ဒေတာ သုံးစွဲမှု → အက်ပ်များအတွက် ကွန်ရက်များ ခွင့်ပြုထားသည် ကို နှိပ်ပါ။

အက်ပ်များစာရင်းမှ သင်လိုချင်သောအက်ပ်တစ်ခုကို နှိပ်ပြီး ကွန်ရက်ရွေးချယ်စရာတစ်ခုကို ရွေးချယ်ပါ။

 ဒီလုပ်ဆောင်ချက်ကို အသုံးပြုသောအခါ အပိုဆောင်းငွေ ပေးကောင်းပေးရမည်ဖြစ်သည်။

မိုဘိုင်း ဟော့စပေါ့

သင့်ဖုန်း၏ မိုဘိုင်းဒေတာချိတ်ဆက်မှုကို အခြား device များနှင့် ဝေမျှရန် ဖုန်းကို မိုဘိုင်းဟော့စပေါ့အဖြစ် အသုံးပြုပါ။

1 သတ်မှတ်ချက် မျက်နှာပြင်ပေါ်တွင် ချိတ်ဆက်မှုများ → မိုဘိုင်း ဟော့စပေါ့နှင့် မျှဝေအသုံးပြုခြင်း → မိုဘိုင်း ဟော့စပေါ့ ကို နှိပ်ပါ။

2 ၎င်းကို ဖွင့်ရန် ခလုတ်ကိုနှိပ်ပါ။
ကွန်ရက်အမည်၊ လျှို့ဝှက်နံပါတ်နှင့် အခြားအရာများကို ပြောင်းလဲနိုင်ပါသည်။
(၂) သင်္ကေတ သည် စတေးတပ်ဘားတွင် ပေါ်လာသည်။

3 အခြား device များ၏ မျက်နှာပြင်တွင် သင့်ဖုန်းကို Wi-Fi ကွန်ရက်များ စာရင်းမှ ရှုဖွေရွေးချယ်ပါ။
အခြားနည်းအနေဖြင့် မိုဘိုင်းဟော့စပေါ့ မျက်နှာပြင်တွင် QR ကုဒ် ကို နှိပ်ပြီး QR ကုဒ်ကို အခြား device ဖြင့် စကန်ဖတ်ပါ။

-  • မိုဘိုင်းဟော့စပေါ့ကို ရှုမတွေ့ပါက သင့် ဖုန်း ပေါ်တွင် အဖွဲ့ ကို ၂.၄ GHz သို့ သတ်မှတ်ပါ။ အဆင့်မြင့် ကိုနှိပ်ပါ။ ထို့နောက် ဖျောက်ထားသော ကွန်ရက် ကို ပိတ်ရန်အတွက် ၎င်း၏ ခလုတ်ကို နှိပ်ပါ။
- အော်တို ဟော့စပေါ့ လုပ်ဆောင်ချက်ကို ဖွင့်ပါက သင့်ဖုန်း၏ မိုဘိုင်းဒေတာ ချိတ်ဆက်မှုကို သင့် Samsung အကောင့်ဝင်ထားသည့် အခြား device များနှင့် မျှဝေနိုင်သည်။

နောက်ထပ် ချိတ်ဆက်မှု သတ်မှတ်ချက်များ

အခြားချိတ်ဆက်မှုလုပ်ဆောင်ချက်များကို ထိန်းချုပ်ရန် သတ်မှတ်ချက်များကို မိမိစိတ်ကြိုက် လုပ်ဆောင်ပါ။

သတ်မှတ်ချက် မျက်နှာပြင်ပေါ်တွင် ချိတ်ဆက်မှုများ → နောက်ထပ် ချိတ်ဆက်မှု သတ်မှတ်ချက်များ ကို နှိပ်ပါ။

- အနီးဝန်းကျင်ရှိ ကိရိယာကို ရှုဖွေခြင်း။ ။အနီးအနားရှိ device များကို ချိတ်ဆက်ရန်အတွက် စကန်ဖတ်ရန် ဖုန်းကို လုပ်ဆောင်သည်။
- ပုံနှိပ်ခြင်း။ ။Device ပေါ်တွင် ထည့်သွင်းထားသော ပရင်တာပလပ်အင်များအတွက် သတ်မှတ်ချက်များကို မိမိစိတ်ကြိုက် ပြုလုပ်သည်။ သင်သည် ရရှိနိုင်သော ပရင်တာများ(သို့မဟုတ်)ကိုယ်တိုင် ပရင့်ထုတ်ရန် ဖိုင်များအား ပေါင်းထည့်ရန် ရရှိနိုင်သော ပရင်တာများကို ရှုဖွေနိုင်သည်။ နောက်ထပ် သတင်းအချက်အလက်များအတွက် ပုံနှိပ်ခြင်း ကို သွားပါ။
- VPN။ ။ကျောင်း(သို့မဟုတ်)ကုမ္ပဏီ၏ သီးသန့်ကွန်ရက်တွင် ချိတ်ဆက်ရန် ပကတိပုံစံ ကွန်ရက် (VPN) များကို သင့် device ၌ ဖန်တီးပါ။
- သီးသန့် DNS။ ။လုံခြုံရေးတိုးမြှင့်ထားသော ပုဂ္ဂလိက DNS ကို အသုံးပြုရန် device ကို သတ်မှတ်သည်။
- အီသာနက်။ ။Ethernet အဒပ်တာကို သင်ချိတ်ဆက်သောအခါ ဝိုင်ယာကွန်ရက်ကို သင်အသုံးပြုနိုင်ပြီး ကွန်ရက်ဆက်တင်ကို အထူးသီးသန့်စီစဉ်ထားနိုင်သည်။
- စနစ်သတ်မှတ်ချိန်ညှိမှုကို အပ်ဒိတ်ဖြစ်အောင် ထားရှိပါ။ ။ကွန်ရက်ချိတ်ဆက်မှုလုပ်ဆောင်ချက်များက မျှော်မှန်းထားသလို အလုပ်လုပ်ကြောင်း သေချာစေရန် အလိုအလျောက်စနစ်ပြောင်းလဲမှုများကို ခွင့်ပြုပါ။

ပုံနှိပ်ခြင်း

Device ပေါ်တွင် ထည့်သွင်းထားသော ပရင်တာပလပ်အင်များအတွက် သတ်မှတ်ချက်များကို မိမိစိတ်ကြိုက် ပြုလုပ်ပါ။ သင်သည် device နှင့် ပရင်တာကို Wi-Fi(သို့မဟုတ်)ပိုင်ပိုင်တိုက်ရိုက် မှတစ်ဆင့် ချိတ်ဆက်နိုင်ပြီး ပုံများ(သို့မဟုတ်)စာရွက်စာတမ်းများကို ပရင့်ထုတ်နိုင်သည်။

 ပရင်တာအချို့သည် device နှင့် လုံးဝ အိတ်ခွင့်ကျမဖြစ်သည်လည်း ရှိနိုင်သည်။

ပရင်တာပလပ်အင်များ ပေါင်းထည့်ခြင်း

သင် ချိတ်ဆက်လိုသော device တွင် ပရင်တာအတွက် ပရင်တာပလပ်အင်များကို ပေါင်းထည့်ပါ။

- 1 သတ်မှတ်ချက် မျက်နှာပြင်ပေါ်တွင် ချိတ်ဆက်မှုများ → နောက်ထပ် ချိတ်ဆက်မှု သတ်မှတ်ချက်များ → ပုံနှိပ်ခြင်း → ပလပ်အင်ကို ဒေါင်းလုတ်လုပ်ရန် ကို နှိပ်ပါ။
- 2 ပရင်တာ ပလပ်အင်ကို ရွေးချယ်၍ ထည့်သွင်းပါ။
- 3 ထည့်သွင်းထားသော ပရင်တာ ပလပ်အင်ကို ရွေးချယ်ပါ။
Device သည် သင့် device နှင့် တူညီသော Wi-Fi ကွန်ရက်ကို ချိတ်ဆက်ထားသော ပရင်တာများကို အလိုအလျောက် ရှာဖွေပါလိမ့်မည်။
- 4 ပေါင်းထည့်ရန် ပရင်တာကို ရွေးချယ်ပါ။

 ပရင်တာကို ပေါင်းထည့်ရန်  → ပရင်တာ ထည့်ပါ ကို နှိပ်ပါ။

အချက်အလက်ကို ပရင့်ထုတ်ခြင်း

ပုံ(သို့မဟုတ်)စာရွက်စာတမ်းများကဲ့သို့ အချက်အလက်ကို အသုံးပြုစဉ်တွင် ရွေးချယ်စရာ စာရင်းကို လုပ်ဆောင်ပါ။ ပုံနှိပ်ပါ → ▼ → ပ အားလုံး ကို နှိပ်ပါ။ ထို့နောက် ပရင်တာကို ရွေးချယ်ပါ။

 ပရင့်ထုတ်ခြင်း နည်းလမ်းများသည် အချက်အလက်အမျိုးအစားပေါ် မူတည်၍ ပြောင်းလဲနိုင်သည်။

ချိတ်ဆက်ထားသည့် ကိရိယာများ

Device ချိတ်ဆက်မှုများအတွက် ဆက်တင်ကို ပြောင်းလဲပါ။

သတ်မှတ်ချက်များ မျက်နှာပြင်ပေါ်တွင် ချိတ်ဆက်ထားသည့် ကိရိယာများ ကို နှိပ်ပါ။

- **အမြန် မျှဝေပါ။** ။အမြန်မျှဝေခြင်းဆက်တင်ကို ပြောင်းလဲပါ။ နောက်ထပ် သတင်းအချက်အလက်များအတွက် **အမြန် မျှဝေပါ** ကို သွားပါ။
- **Music Share**။ ။သီချင်းမျှဝေခြင်းဆက်တင်ကို ပြောင်းလဲပါ။ နောက်ထပ် သတင်းအချက်အလက်များအတွက် **Music Share** ကို သွားပါ။
- **အလိုအလျောက် ကူးပြောင်းသည့် Buds**။ ။ဖုန်းခေါ်(သို့မဟုတ်)ဖုန်းပြော၊ မီဒီယာဖွင့်နှင့် အခြားတို့ လုပ်ဆောင်သောအခါ အခြား device မှ သင့်ဖုန်းသို့ ပြောင်းလဲရန် Galaxy Buds ကို သတ်မှတ်ပါ။ Galaxy Buds ကို တပ်ထားပြီး အခြား device တွင် တူညီသော Samsung အကောင့်ကို ဝင်ထားမှသာလျှင် ဤလုပ်ဆောင်ချက်ကို အသုံးပြုနိုင်ပါသည်။
- **အခြား ကိရိယာများတွင် ဖုန်းခေါ်ရန်နှင့် စာပို့ရန်**။ ။သင့်တက်ဘလက်ပေါ်တွင် သင့်ဖုန်း နံပါတ်ဖြင့် ဖုန်းခေါ်ဆိုခြင်းနှင့် မက်ဆေ့ချ်ပေးပို့ခြင်း လုပ်ဆောင်ချက်များကို အသုံးပြုရန် သင့်တက်ဘလက်နှင့် ဖုန်းကို ချိတ်ဆက်ပါ။ တက်ဘလက်နှင့် ဖုန်းတွင် တူညီသော Samsung အကောင့်ကို စာရင်းသွင်းပြီး ဝင်ထားရမည်။ အချို့ဖုန်းခေါ်ဆိုမှုနှင့် မက်ဆေ့ချ် လုပ်ဆောင်ချက်များ မရရှိခြင်း ဖြစ်နိုင်ပါသည်။
- **အခြားကိရိယာများတွင် အက်ပ်များကို ဆက်သုံးပါ။** ။သင့်ဖုန်းမှ အက်ပ်များကို သင့် Samsung အကောင့်သို့ ဝင်ထားသည့် အခြား device များပေါ်တွင် အသုံးပြုပါ။
- **ကင်မရာ မျှဝေခြင်း**။ ။အနီးအနားရှိ တက်ဘလက်(သို့မဟုတ်)Galaxy Book အတွက် သင့်ဖုန်း၏ ကင်မရာကို ဝတ်ကင်မရာအဖြစ် အသုံးပြုပါ။ ဤလုပ်ဆောင်ချက်ကို အသုံးပြုရန် device နှစ်ခုလုံးတွင် တူညီသော Samsung အကောင့် ဝင်ထားပြီး Wi-Fi၊ Bluetooth နှင့် ကင်မရာမျှဝေခြင်းလုပ်ဆောင်ချက်ကို ဖွင့်ထားရန် လိုအပ်ပါသည်။
- **Windows သို့ လင့်ခ်**။ ။Windows ကွန်ပျူတာတွင် အက်ပ်များ(သို့မဟုတ်)ပုံများကဲ့သို့ မှီဘိုင်း device ၏ ဒေတာကို ဝင်ရောက်အသုံးပြုပါ။ နောက်ထပ် သတင်းအချက်အလက်များအတွက် **Windows သို့ လင့်ခ်** ကို သွားပါ။
- **ထိန်းချုပ်မှု မျိုးစုံ**။ ။ဤလုပ်ဆောင်ချက်ကို ပံ့ပိုးသည့် Samsung ကွန်ပျူတာနှင့် ချိတ်ဆက်ထားသော မောက်စ်နှင့် ကီးဘုတ်ကို သင့်ဖုန်းတွင် အသုံးပြုပါ။
- **Samsung DeX**။ ။သင့်မှီဘိုင်း device ၏ လုပ်ဆောင်ချက်များကို ကွန်ပျူတာနှင့် ဆင်တူသော အင်တာဖေ့စ် ဝန်းကျင်အနေအထားတွင် အသုံးပြုပါ။ နောက်ထပ် သတင်းအချက်အလက်များအတွက် **Samsung DeX** ကို သွားပါ။
- **Smart View**။ ။သင်၏ ဖုန်းတွင် ဖော်ပြနေသော အကြောင်းအရာများကို မျက်နှာပြင် ပုံရိပ်ထင်ခြင်း ဖွင့်ထားသည့် တီဗီ (သို့မဟုတ်)မော်နီတာနှင့် သင်၏ ဖုန်းကို ချိတ်ဆက်ခြင်းဖြင့် ကြီးမားသော မျက်နှာပြင်တွင် ကြည့်ရှုနိုင်ပါသည်။ နောက်ထပ် သတင်းအချက်အလက်များအတွက် **Smart View** ကို သွားပါ။
- **Galaxy Wearable**။ ။သင်၏ ဖုန်းကို ဝတ်ဆင်နိုင်သော device နှင့် ချိတ်ဆက်သောအခါ သင်သည် ဝတ်ဆင်နိုင်သော device ၏ သတ်မှတ်ချက်များနှင့် အက်ပ်များကို မိမိစိတ်ကြိုက် ပြုလုပ်နိုင်ပါသည်။ နောက်ထပ် သတင်းအချက်အလက်များအတွက် **Galaxy Wearable** ကို သွားပါ။

- **SmartThings**။ ။စမတ် အိမ်အသုံးအဆောင်ပစ္စည်းများနှင့် အင်တာနက်အသုံးပြုပစ္စည်းများ (IoT) ကို စီမံထိန်းချုပ်ပါ။ နောက်ထပ် သတင်းအချက်အလက်များအတွက် **SmartThings** ကို သွားပါ။
- **အန်းဒရိုက် အော်တို**။ ။သင့် device ကို မော်တော်ယာဉ်တစ်စီးနှင့် ချိတ်ဆက်ပြီး သင့် device ၏ အချို့လုပ်ဆောင်ချက်များကို မော်တော်ယာဉ်၏ မျက်နှာပြင်ပေါ်တွင် ထိန်းချုပ်ပါ။

အနေအထားများနှင့် လုပ်ရိုးလုပ်စဉ်များ

မိတ်ဆက်

သင်၏ လက်ရှိလှုပ်ရှားမှု(သို့မဟုတ်)တည်နေရာကို အခြေခံ၍ အနေအထားတစ်ခုကို ရွေးချယ်ပါ(သို့မဟုတ်)သင်၏ ထပ်ကာတလဲလဲ အသုံးပြုမှုပုံစံများကို လုပ်ရိုးလုပ်စဉ်များအဖြစ် ပေါင်းထည့်ပြီး device ကို ပိုသက်သောင့်သက်သာရှိစွာ အသုံးပြုပါ။

သတ်မှတ်ချက်များ မျက်နှာပြင်ပေါ်တွင် အနေအထားများနှင့် လုပ်ရိုးလုပ်စဉ်များ ကို နှိပ်ပါ။

အနေအထားများကို အသုံးပြုခြင်း

နည်းသွင်များကို ထည့်ခြင်း

- 1 သတ်မှတ်ချက်များ မျက်နှာပြင်ပေါ်တွင် အနေအထားများနှင့် လုပ်ရိုးလုပ်စဉ်များ → အနေအထားများ ကို နှိပ်ပါ။
- 2 လိုချင်သည့် အနေအထားတစ်ခုကို ရွေးချယ်ပါ(သို့မဟုတ်)ကိုယ်ပိုင်အနေအထားများကို ထည့်ရန် အနေအထားကို ထည့်ပါ ကို နှိပ်ပါ။

ဖွင့်ထားသော အနေအထားများ

အနေအထားများသည် ၎င်း၏ အခြေအနေများကို ဖတ်ရှုသိရှိသည့်အခါ အလိုအလျောက် လုပ်ဆောင်ပါလိမ့်မည်။ အလိုရှိသည့်အချိန်တွင် ခလုတ်ကို နှိပ်ခြင်းဖြင့်လည်း ၎င်းတို့ကို ကိုယ်တိုင်လုပ်ဆောင်နိုင်ပါသည်။

အနေအထားများကို ကိုယ်တိုင်ဖွင့်ရန် လိုချင်သည့် အနေအထားကို ရွေးချယ်ပြီး ဖွင့်ပါ ကို နှိပ်ပါ။

ဖွင့်ထားသော အနေအထားကို ပိတ်ရန် အနေအထားကို နှိပ်ပြီး ပိတ်ပါ ကို နှိပ်ပါ။

လုပ်ရိုးလုပ်စဉ်များကို အသုံးပြုခြင်း

လုပ်ရိုးလုပ်စဉ်များကို ပေါင်းထည့်ခြင်း

- 1 သတ်မှတ်ချက်များ မျက်နှာပြင်ပေါ်တွင် အနေအထားများနှင့် လုပ်ရိုးလုပ်စဉ်များ → လုပ်ရိုးလုပ်စဉ်များ ကို နှိပ်ပါ။
- 2 သင့်ကိုယ်ပိုင် လုပ်ရိုးလုပ်စဉ်များကို ထည့်သွင်းရန် **+** ကို နှိပ်ပါ(သို့မဟုတ်)  ကို နှိပ်ပြီး သင်လိုချင်သည့် လုပ်ရိုးလုပ်စဉ်တစ်ခုကို ရွေးချယ်ပါ။
အကယ်၍ သင်သည် လုပ်ရိုးလုပ်စဉ်၏ ဆောင်ရွက်သည့် အခြေအနေကို လူကိုယ်တိုင် လုပ်ဆောင်လိုပါက **ကိုယ်တိုင် စတင်ပါ** ကို နှိပ်ပါ။
ဤရွေးချယ်မှုသည် လုပ်ဆောင်သည့် အခြေအနေများ သတ်မှတ်ထားခြင်း မရှိသည့်အခါ ပေါ်လာလိမ့်မည်။

ဖွင့်ထားသော လုပ်ရိုးလုပ်စဉ်များ

အလိုအလျောက် လုပ်ရိုးလုပ်စဉ်များသည် ၎င်း၏ အခြေအနေများကို အာရုံခံမိသည့်အခါ အလိုအလျောက် စတင်လုပ်ဆောင်လိမ့်မည်။
ကိုယ်တိုင် စတင်ပါ အဖြစ် လုပ်ဆောင်သည့် အခြေအနေကို သတ်မှတ်ထားသည့် လုပ်ရိုးလုပ်စဉ်များအတွက် သင် လိုချင်သည့်
မည်သည့်အချိန်တွင်မဆို ခလုတ်ကို နှိပ်ပြီး စတင်နိုင်သည်။

လုပ်ရိုးလုပ်စဉ်များကို ကိုယ်တိုင်ဖွင့်ရန် ဖွင့်လိုသည့် လုပ်ရိုးလုပ်စဉ်ဘေးရှိ  ကို နှိပ်ပါ။ ဝစ်ဂျက်တစ်ခုကို အသုံးပြုလိုလျှင် **ကိုယ်တိုင် လုပ်ရိုးလုပ်စဉ်များ** အောက်ရှိ လုပ်ရိုးလုပ်စဉ်ကို နှိပ်ပြီး **ထပ်မံ၍** → **ဝန်ကျက်အဖြစ် သတ်မှတ်ပါ** → **ထည့်ပါ** ကို နှိပ်ပါ။ လုပ်ရိုးလုပ်စဉ်ကို မူလမျက်နှာပြင်နေရာတွင် ဝစ်ဂျက်အဖြစ် ထည့်လိမ့်မည်ဖြစ်ပြီး ဝစ်ဂျက်ကို နှိပ်ခြင်းဖြင့် လုပ်ရိုးလုပ်စဉ်ကို ဖွင့်နိုင်ပါသည်။

ဖွင့်ထားသော လုပ်ရိုးလုပ်စဉ်များကို ရပ်တန့်ရန် **လုပ်ဆောင်နေသည်** အောက်ရှိ လုပ်ရိုးလုပ်စဉ်ကို နှိပ်ပြီး **ရပ်** ကို နှိပ်ပါ။

အသံများနှင့် တုန်ခါမှု

ရွေးချယ်စရာများ

Device ရှိ အသံအမျိုးမျိုးအတွက် သတ်မှတ်ချက်များကို ပြောင်းလဲပါ။

သတ်မှတ်ချက်များ မျက်နှာပြင်ပေါ်တွင် **အသံများနှင့် တုန်ခါမှု** ကို နှိပ်ပါ။

- **အသံ / တုန်ခါမှု / အသံတိတ်**။ ။အသံပုံစံ၊ တုန်ခါမှုပုံစံ(သို့မဟုတ်)အသံတိတ်ပုံစံကို အသုံးပြုရန် device ကို သတ်မှတ်ပါ။
- **ဖုန်းလာနေစဉ်တွင် တုန်ခါပါ**။ ။အဝင်ခေါ်ဆိုမှုများအတွက် ဖုန်းသံစဉ်ဖွင့်ခြင်းနှင့် တုန်ခါမှုထားခြင်းအတွက် device ကို လုပ်ဆောင်သည်။
- **အသံယာယီ ပိတ်ပါ**။ ။Device ကို အချိန်ကာလတစ်ခုအတွက် အသံတိတ်ပုံစံဖြင့် အသုံးပြုရန် သတ်မှတ်ပါ။
- **ဖုန်းမြည်သံ**။ ။ဖုန်းအဝင် သံစဉ်ကို ပြောင်းပါ။

- ကြေညာအသိပေးချက် အသံ။ ။အကြောင်းကြားချက်အသံကို ပြောင်းလဲသည်။
- စနစ် အသံ။ ။Device ကို အားသွင်းခြင်းကဲ့သို့ သတ်မှတ်ထားသော လုပ်ဆောင်မှုများအတွက် အသံကို ပြောင်းလဲပါ။
- အသံအတိုးအကျယ်။ ။Device ၏ အသံအဆင့်ကို ချိန်ညှိပါ။
- ဖုန်းခေါ်ရာတွင် တုန်ခါမှု။ ။ဖုန်းခေါ်ဆိုမှု တုန်ခါမှုဆက်တင်ကို ပြောင်းလဲပါ။
- အသိပေးချက်တုန်ခါမှု။ ။အကြောင်းကြားချက် တုန်ခါမှုဆက်တင်ကို ပြောင်းလဲပါ။
- စနစ် တုန်ခါမှု။ ။တုန်ခါခြင်းတုံ့ပြန်ချက်ကို ရရှိရန် လုပ်ဆောင်ချက်များကို ရွေးချယ်ပြီး တုန်ခါခြင်းပြင်းအားကို ချိန်ညှိပါ။
- တုန်ခါမှု ပြင်းအား။ ။အကြောင်းကြားချက် တုန်ခါမှုအားကို ချိန်ညှိသည်။
- အသံ အရည်အသွေးနှင့် အထူးပြုလုပ်ချက်များ။ ။Device ၏အသံအရည်အသွေးနှင့်ပြုလုပ်ချက်များကို သတ်မှတ်ပါ နောက်ထပ် သတင်းအချက်အလက်များအတွက် [အသံ အရည်အသွေးနှင့် အထူးပြုလုပ်ချက်များ](#) ကို သွားပါ။
- အက်ပ် အသံကို ခွဲခြားပါ။ ။Device ကို အခြားအသံ device ပေါ်တွင် သီးခြားရှိသည့် အက်ပ်တစ်ခုမှ မီဒီယာအသံကို ဖွင့်ရန် သတ်မှတ်ပါ။ နောက်ထပ် သတင်းအချက်အလက်များအတွက် [အက်ပ် အသံကို ခွဲခြားပါ](#) ကို သွားပါ။



မော်ဒယ်အပေါ် မူတည်၍ အချို့လုပ်ဆောင်ချက်များကို ရရှိနိုင်မည် မဟုတ်ပေ။

အသံ အရည်အသွေးနှင့် အထူးပြုလုပ်ချက်များ

Device ၏အသံအရည်အသွေးနှင့်ပြုလုပ်ချက်များကို သတ်မှတ်ပါ။

သတ်မှတ်ချက်များ မျက်နှာပြင်ပေါ်တွင် [အသံများနှင့် တုန်ခါမှု](#) → [အသံ အရည်အသွေးနှင့် အထူးပြုလုပ်ချက်များ](#) ကို နှိပ်ပါ။

- **Dolby Atmos**။ ။ရုပ်ရှင်၊ သီချင်းနှင့် အသံတို့ကဲ့သို့ သော အသံပိုင်း အမျိုးအစား အမျိုးမျိုးအတွက် အကောင်းဆုံးဆောင်ရွက်ထားသော ပတ်ပတ်လည်အသံနည်းသွင်တစ်ခုကို ရွေးချယ်ပါ။ Dolby Atmos နှင့်ဆိုလျှင် သင့်ပတ်ပတ်လည် စီးဝင်ပျံ့နှံ့သော သွင်းယူထားသည့် အသံများကို သင်တွေ့ကြုံခံစားနိုင်ပါသည်။
- **ဂိမ်းကစားခြင်းအတွက် Dolby Atmos**။ ။ဂိမ်းကစားနေစဉ်အတွင်း ဂိမ်းများအတွက် အကောင်းဆုံးပြုလုပ်ထားသော Dolby Atmos အသံကို တွေ့ကြုံခံစားပါ။
- **ညှိစက်**။ ။သတ်မှတ်ထားသည့် ဂီတအမျိုးအစားအတွက် ရွေးချယ်စရာတစ်ခုကို ရွေးချယ်ပြီး အကောင်းဆုံး မြှင့်တင်ထားသော အသံကို ခံစားပါ။
- **UHQ အရည်အသွေးမြှင့်တင်ကိရိယာ**။ ။ကြိုးနားကြပ်များကို အသုံးပြုသည့်အခါ သီချင်းနှင့် ဗီဒီယိုများ၏ အသံပြတ်သားမှု အရည်အသွေးကို တိုးမြှင့်ပေးသည်။
- **လိုက်ဖက်အောင် ပြင်ဆင်မှုအသံ**။ ။သင့်အတွက် အကောင်းဆုံး အသံကို သတ်မှတ်ပါ။



မော်ဒယ်ပေါ်မူတည်၍ အချို့လုပ်ဆောင်ချက်များကိုသုံးရန် နားကြပ်နှင့်ချိတ်ဆက်ရမည်။

အက်ပ် အသံကို ခွဲခြားပါ

ချိတ်ဆက်ထားသော Bluetooth စပီကာ(သို့မဟုတ်)နားကြပ်တွင် သီးခြား အတ်ပ်တစ်ခုမှ မီဒီယာ အသံကို ဖွင့်ရန် device ကို သတ်မှတ်ထားပါ။

ဥပမာအနေဖြင့် ယာဉ်၏ Bluetooth စပီကာမှတစ်ဆင့် သီချင်းဂီတ အတ်ပ်၏ ပြန်ဖွင့်ပြသည့် သီချင်းကို နားဆင်နေရင်း သင့် device ၏ စပီကာမှတစ်ဆင့် လမ်းကြောင်းပြ အတ်ပ်ကို သင် နားထောင်နိုင်သည်။

- 1 သတ်မှတ်ချက်များ မျက်နှာပြင်ပေါ်တွင် အသံများနှင့် တုန်ခါမှု → အက်ပ် အသံကို ခွဲခြားပါ ကို နှိပ်ပြီး ၎င်းကို ဖွင့်ရန် ခလုတ်ကို နှိပ်ပါ။
- 2 မီဒီယာ အသံများကို သီးသန့်ဖွင့်ရန် အတွက် အက်ပ်တစ်ခုကို ရွေးချယ်ပြီး နောက်သို့ ခလုတ်(<)ကို နှိပ်ပါ။
- 3 ရွေးချယ်ထားသော အက်ပ်များ၏ မီဒီယာအသံကို ဖွင့်ရန် device တစ်ခု ရွေးချယ်ပါ။

သတိပေးချက်များ

အကြောင်းကြားချက်သတ်မှတ်ချက်များကို ပြောင်းလဲသည်။

သတ်မှတ်ချက် မျက်နှာပြင်ပေါ်တွင် သတိပေးချက်များ ကို နှိပ်ပါ။

- အက်ပ် သတိပေးချက်များ။ ။အကြောင်းကြားချက်များရလိုသော အက်ပ်များကို ရွေးချယ်ပါ။
- သတိပေးချက်များကို စီရန်။ ။အကြောင်းကြားချက်များစီခြင်းအတွက် နည်းလမ်းတစ်ခုကို ရွေးချယ်ပါ။
- သော့ပိတ် ဖန်သားပြင် သတိပေးချက်များ။ ။သော့ပိတ်ထားသော မျက်နှာပြင်တွင် အကြောင်းကြားချက်များကို မည်ကဲ့သို့ပြသမလဲဆိုသည်ကို သတ်မှတ်ပါ။
- သတိပေးချက် ပေါ်လာသည့် ပုံစံ။ ။အကြောင်းကြားချက် ပေါ်လာသည့်စတိုင်တစ်ခုကို ရွေးချယ်ပြီး ဆက်တင်များကို ပြောင်းလဲပါ။
- အနှောင့်အယှက် မပြုပါနှင့်။ ။ခွင့်ပြုထားသည်များမှလွဲ၍ အသံအားလုံးကို ပိတ်ရန် device ကို သတ်မှတ်ပါ။
- အဆင့်မြင့် သတ်မှတ်ချက်များ။ ။အကြောင်းကြားချက်များအတွက် အဆင့်မြင့် ဆက်တင်များကို သီးသန့် စီစဉ်ထားရှိပါ။

ပြသချက်

ရွေးချယ်စရာများ

ပြသမှုနှင့် မူလမျက်နှာပြင်နေရာ ဆက်တင်ကို ပြောင်းလဲပါ။

သတ်မှတ်ချက် မျက်နှာပြင်ပေါ်တွင် ပြသချက် ကို နှိပ်ပါ။

- လင်း / အမှောင်။ ။Dark mode အနေအထားကို ဖွင့်ပါ(သို့မဟုတ်)ပိတ်ပါ။
- အမှောင် အနေအထား သတ်မှတ်ချက်များ။ ။ညဘက်(သို့မဟုတ်)မှောင်သည့် နေရာများတွင် device ကို အသုံးပြုသည့် အချိန် အမှောင်ပုံစံကို အသုံးပြုခြင်းဖြင့် မျက်စိ ကိုက်ခဲမှုကို သက်သာစေသည်။ Dark mode အသုံးပြုခြင်းအတွက် အချိန်ဇယား သတ်မှတ်ထားနိုင်သည်။
 -  အမှောင်ပုံစံသည် အချို့သော အက်ပ်များတွင် သက်ရောက်မည် မဟုတ်ပါ။
- တောက်ပမှု။ ။ပြသခြင်း အလင်းအမှောင်ကို ချိန်ညှိသည်။
- အလိုက်သင့် ပြောင်းလဲ တောက်ပမှု။ ။သင်၏ အလင်းတောက်ပမှု ချိန်ညှိချက်များကို ခြေရာခံရန်နှင့် ၎င်းတို့ကို တူညီသည့် အလင်းရောင် အောက်တွင် အလိုအလျောက် အသုံးပြုရန် device ကို သတ်မှတ်ပါ။
- အပို တောက်ပမှု။ ။မျက်နှာပြင်ကို အမြင့်ဆုံး တောက်ပမှုထက် ပိုမိုတောက်ပစေရန် သတ်မှတ်ပါ။ အလိုက်သင့် ပြောင်းလဲ တောက်ပမှု လုပ်ဆောင်ချက်ကို ပိတ်ထားသည့်အခါတွင် ဤလုပ်ဆောင်ချက်ကို ရရှိနိုင်သည်။
- လှုပ်ရှားမှုအပိုင်း ချောမွေ့မှု။ ။ဖန်သားပြင် refresh နှုန်းကို ပြောင်းလဲပါ။ မြင့်မားသော refresh နှုန်းကို သတ်မှတ်ထားသည့်အခါ မျက်နှာပြင်တွင် ပိုမိုချောမွေ့စွာ အပေါ်အောက် ရွေ့နိုင်သည်။ နောက်ထပ် သတင်းအချက်အလက်များအတွက် လှုပ်ရှားမှုအပိုင်း ချောမွေ့မှု ကို သွားပါ။
- မျက်လုံး သက်သာမှု အကာအကွယ်။ ။ဖန်သားပြင်မှထွက်သော အပြာရောင်အလင်းပမာဏကို ကန့်သတ်ခြင်းဖြင့် မျက်လုံးအားစိုက်မှုကို လျော့ချသည်။ ဤလုပ်ဆောင်ချက်ကို အသုံးပြုခြင်းအတွက် အချိန်ဇယား သတ်မှတ်ထားနိုင်သည်။
- အလိုက်သင့် အရောင် အရောင်အသွေး။ ။အရောင်များကို မတူညီသည့်ပတ်ဝန်းကျင်များတွင် ပိုသဘာဝကျကျ ပေါ်စေရန် ပတ်ဝန်းကျင်အလင်းအခြေအနေများပေါ်အခြေခံ၍ အဖြူရောင်ချိန်ညှိမှုနှင့် အရောင်များကို ချိန်ညှိပါ။
- ဖန်သားပြင်အနေအထား။ ။ပြသမှု အရောင်နှင့် ထင်ရှားမှုကို ချိန်ညှိဖို့ မျက်နှာပြင်ပုံစံကို ပြောင်းလဲသည်။ နောက်ထပ် သတင်းအချက်အလက်များအတွက် စာရင် နည်းသွင်ကို ပြောင်းလဲခြင်း(သို့မဟုတ်)ဖန်သားပြင်ပေါ် အရောင်ကို ချိန်ညှိခြင်း ကို သွားပါ။
- ဖောင့် အရွယ်နှင့် ပုံစံ။ ။စာလုံးအရွယ်အစားနှင့် စတိုင်ကို ပြောင်းလဲပါ။
- ဖန်သားပြင်ချဲ့ချဲ့ခြင်း။ ။မျက်နှာပြင်ပေါ်ရှိ အရာများ ပိုကြီးလာအောင်(သို့မဟုတ်)သေးလာအောင် လုပ်သည်။
- ဖန်သားပြင် ပုံရိပ်ပြတ်သားမှု။ ။ဖန်သားပြင် ရုပ်ပုံထွက်အရည်အသွေးကို ပြောင်းလဲသည်။ ပုံရိပ်ပိုမိုပြတ်သားမှုသည် ပြသမှုအား ပို၍ ထင်းစေသည်။ သို့သော် ၎င်းသည် ဘက်ထရီ ပါဝါကို ပိုမို သုံးစွဲသည်။ မျက်နှာပြင် ရုပ်ထွက်အရည်အသွေးကို ပြောင်းလဲလိုက်သည့်အခါ လက်ရှိ လုပ်ဆောင်နေသော အချို့ အပိတ်များ ပိတ်ကောင်း ပိတ်သွားလိမ့်မည်။

- စခရင်အပြည့် အက်ပ်များ။ ။မျက်နှာပြင်အပြည့်အချိုးအစားအတိုင်း အသုံးပြုရန် အပ်စ်များကို ရွေးချယ်ပါ။
- ကင်မရာ အပေါက်။ ။သင်သည် အရှေ့ကင်မရာကို မျက်နှာပြင်မှ ကွယ်စေရန် device ကို သတ်မှတ်နိုင်သည်။
- ဖန်သားပြင် အားလပ်ချိန်။ ။ပြသမှု နောက်ခံအရောင်မပိတ်မီ device စောင့်ဆိုင်းရန် အချိန်ကို လုပ်ဆောင်သည်။
- လွယ်ကူ အနေအထား။ ။မူလမျက်နှာပြင်နေရာတွင် ပို၍ ရှိရင်းသော အဆင်အပြင်ကို သတ်မှတ်ပြီး ပိုကြီးသော သင်္ကေတများသင်္ကေတများပြသရန် လွယ်ကူသောပုံစံသို့ ပြောင်းသည်။
- Edge ပန်နယ်များ။ ။အစွန်းရှိ panel များအတွက် ဆက်တင်များကို ပြောင်းလဲသည်။
- လမ်းညွှန်ဘား။ ။လမ်းကြောင်းပြ ဘား ဆက်တင်ကို ပြောင်းလဲသည်။ နောက်ထပ် သတင်းအချက်အလက်များအတွက် လမ်းညွှန်ဘား (ခလုတ်ပျော့များ) ကို သွားပါ။
- မတော်တဆ ထိနှိပ်မှု ကာကွယ်ခြင်း။ ။အိပ်ကပ်(သို့မဟုတ်)လွယ်အိတ်ကဲ့သို့ မှောင်မည်းသော နေရာတွင် ရှိနေသည့် အချိန် ဖန်သားပြင်ကို ထိနှိပ်မှုမှ ကာကွယ်နိုင်ရန် device ကို သတ်မှတ်ထားပါ။
- ထိတွေ့မှုအာရုံခံနိုင်စွမ်း။ ။ဖန်သားပြင် အကာအကွယ်များဖြင့် အသုံးပြုရန်အတွက် ဖန်သားပြင်၏ အထိအတွေ့ သိမြင်လွယ်မှုကို မြှင့်ပါ။
- အားသွင်းခြင်းအချက်အလက်များ ပြပါ။ ။မျက်နှာပြင်ပိတ်ထားစဉ်တွင် ကျန်ရှိနေသည့် ဘက်ထရီ ရာခိုင်နှုန်းကဲ့သို့ အားသွင်းခြင်း သတင်းအချက်အလက်များ ဖော်ပြရန် device ကို သတ်မှတ်သည်။
- ဖန်သားပြင် အမြဲနောက်ခံပုံရိပ်။ ။Device ကို အားသွင်းနေချိန် စခရင်ဆော့ကို အစပျိုးရန် device ကို သတ်မှတ်ပါ။

 မော်ဒယ်အပေါ် မူတည်၍ အချို့လုပ်ဆောင်ချက်များကို ရရှိနိုင်မည် မဟုတ်ပေ။

လှုပ်ရှားမှုအပိုင်း ချောမွေ့မှု

Refresh နှုန်းဆိုသည်မှာ စက္ကန့်တိုင်း မျက်နှာပြင် refresh လုပ်သည့် အကြိမ်အရေအတွက်ဖြစ်သည်။ မျက်နှာပြင်များအကြား ကူးပြောင်းစဉ် မျက်နှာပြင် မှိတ်တုတ်မှိတ်တုတ်လင်းခြင်းကို ကာကွယ်ရန် refresh နှုန်းအမြင့်ကို သုံးပါ။ မျက်နှာပြင်ကို ပိုမိုချောမွေ့စွာ အပေါ်အောက် ရွေ့နိုင်လိမ့်မည်။ သင်သည် စံ refresh နှုန်း ကို ရွေးချယ်သည့်အခါ ဘက်ထရီကို ပိုကြာစွာ သုံးနိုင်သည်။

1 သတ်မှတ်ချက်များ မျက်နှာပြင်ပေါ်တွင် ပြသချက် → လှုပ်ရှားမှုအပိုင်း ချောမွေ့မှု ကို နှိပ်ပါ။

2 Refresh လုပ်နှုန်းကို ရွေးချယ်ပါ။

- အလိုက်သင့်။ ။သင့်မျက်နှာပြင် refresh နှုန်းကို ပိုမြင့်သောနှုန်းသို့ အလိုအလျောက် ချိန်ညှိခြင်းဖြင့် ပိုအဆင်ပြေသော အပေါ်အောက်ရွေ့ခြင်းနှင့် အန်နီမေးရှင်းများကို ရယူပါ။
- စံ။ ။ဘက်ထရီပိုဝါကို ထိန်းသိမ်းရန် ပုံမှန်အခြေအနေများတွင် ပုံမှန် refresh နှုန်းကို သုံးပါ။

စခရင် နည်းသွင်ကို ပြောင်းလဲခြင်း(သို့မဟုတ်)ဖန်သားပြင်ပေါ် အရောင်ကို ချိန်ညှိခြင်း

စခရင် နည်းသွင်ကို ပြောင်းလဲပါ(သို့မဟုတ်)ဖန်သားပြင်ပေါ် အရောင်ကို သင့်စိတ်ကြိုက် ချိန်ညှိပါ။

စခရင် နည်းသွင်ကို ပြောင်းလဲခြင်း

သတ်မှတ်ချက်များ မျက်နှာပြင်ပေါ်တွင် ပြသချက် → ဖန်သားပြင်အနေအထား ကို နှိပ်ပြီး သင်လိုချင်သော နည်းသွင်တစ်ခုကို ရွေးချယ်ပါ။

- ပေါ်လွင်၍ တောက်ပသောအရောင်။ ။ ၎င်းသည် အရောင် အမျိုးမျိုး၊ အရောင်စိုလွင်မှုနှင့် သင့် ဖန်သားပြင်၏ ပြတ်သားကြည်လင်မှုကို အကောင်းဆုံး ချိန်ညှိပေးသည်။ ဖော်ပြသည့် အရောင်မျှတမှုကို အရောင်ပမာဏဖြင့်လည်း ချိန်ညှိနိုင်သည်။
- သဘာဝ။ ။ ဤလုပ်ဆောင်ချက်သည် သဘာဝအရောင်အဆင့်သို့ မျက်နှာပြင်ကို ချိန်ညှိသည်။



- သင်သည် ဖန်သားပြင် အရောင်ကို ပေါ်လွင်၍ တောက်ပသောအရောင် နည်းသွင်တွင်သာ ချိန်ညှိနိုင်သည်။
- ပေါ်လွင်၍ တောက်ပသောအရောင် နည်းသွင်သည် အပြင် အတိတ်များနှင့် တွဲဖက်မသုံးနိုင်ပါ။

စခရင်အပြည့် အရောင် ညီမျှမှုကို အကောင်းဆုံး ချိန်ညှိခြင်း

သင့် နှစ်သက်ရာ အရောင်အသွေးကို ချိန်ညှိခြင်းဖြင့် ဖန်သားပြင် အရောင်ကို အကောင်းဆုံး ချိန်ညှိပါ။

သတ်မှတ်ချက်များ မျက်နှာပြင်ပေါ်တွင် ပြသချက် → ဖန်သားပြင်အနေအထား → ပေါ်လွင်၍ တောက်ပသောအရောင် ကို နှိပ်ပြီး အဖြူရောင် မျှခြေ အောက်ရှိ အရောင်ချိန်ညှိသည့် ဘားကို ချိန်ညှိပါ။

အရောင်ချိန်ညှိရေး ဘားကို အရောင်ဖျော့ သို့ ဆွဲချသောအခါ အပြာ အရောင်အသွေး မြင့်တက်လာမည်။ အရောင်ချိန်ညှိရေး ဘားကို အရောင်စို သို့ ဆွဲချသောအခါ အနီ အရောင်အသွေး မြင့်တက်လာမည်။

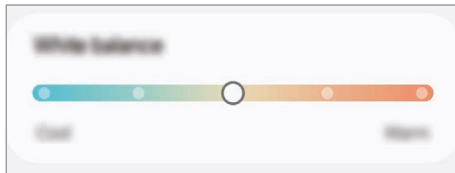

အရောင် စံနှုန်းဖြင့် စခရင် အရောင်အသွေးကို ချိန်ညှိခြင်း

အနီ၊ အစိမ်း(သို့မဟုတ်)အပြာ အရောင် စံနှုန်းကို တစ်ခုချင်း ချိန်ညှိခြင်းဖြင့် အရောင်အသွေး တချို့ကို မြင့်တက်စေပါ(သို့မဟုတ်)လျှော့ချပါ။

- 1 သတ်မှတ်ချက်များ မျက်နှာပြင်ပေါ်တွင် ပြသချက် → ဖန်သားပြင်အနေအထား → ပေါ်လွင်၍ တောက်ပသောအရောင် ကို နှိပ်ပါ။
- 2 အဆင့်မြင့် သတ်မှတ်ချက်များ ကို နှိပ်ပါ။
- 3 R (အနီ)၊ G (အစိမ်း)(သို့မဟုတ်)B (အပြာ) အရောင်ဘားကို သင် နှစ်သက်ရာသို့ ချိန်ညှိပါ။
မျက်နှာပြင်၏ အရောင်အနုအရင့်ကို ချိန်ညှိလိမ့်မည်။

ဘက်ထရီ

ကျွန်ုပ်တို့၏နေသော ဘက်ထရီပါဝါနှင့် device ကို အသုံးပြုရန် ကျွန်ုပ်တို့၏ချိန်ကို စစ်ဆေးပါ။ ဘက်ထရီအဆင့်နည်းနေသော device များအတွက် ပါဝါချွေတာရေး လုပ်ဆောင်ချက်ကို ဖွင့်ခြင်းဖြင့် ဘက်ထရီပါဝါကို ထိန်းသိမ်းသည်။

သတ်မှတ်ချက်များ မျက်နှာပြင်ပေါ်တွင် ဘက်ထရီ ကို နှိပ်ပါ။

- ပါဝါ ချွေတာမှု။ ။ဘက်ထရီအသုံးပြုချိန်ကို ဆွဲဆန်ရန် ပါဝါချွေတာရေးနည်းအသွင်ကို ကို ဖွင့်ပါ။
 - နောက်ခံတွင် အသုံးပြုမှု ကန့်သတ်ချက်များ။ ။သင် မကြာခဏ မသုံးဖြစ်သည့် အကိမ်များအတွက် ဘက်ထရီ အသုံးပြုမှုကို ကန့်သတ်ပါ။
 - ဘက်ထရီ ကာကွယ်ရေး။ ။ဘက်ထရီ အားအပြည့်ဝင်သောအခါ အားသွင်းခြင်းကို ရပ်တန့်ရန် သတ်မှတ်ပါ (သို့မဟုတ်)အများဆုံးအားဝင်ပမာဏကို ကြိုတင်သတ်မှတ်ထားသောအဆင့်သို့ ကန့်သတ်ပါ။
 - အားသွင်းခြင်း သတ်မှတ်ချက်များ။ ။အားသွင်းစနစ်ဆက်တင်ကို စီစဉ်သတ်မှတ်ပါ။
 - ကြိုးမဲ့ ပါဝါ မျှဝေခြင်း။ ။သင့်ဖုန်း၏ ဘက်ထရီဖြင့် အခြား device ကို အားသွင်းပါ။ နောက်ထပ် သတင်းအချက်အလက်များအတွက် [ကြိုးမဲ့ ပါဝါ မျှဝေခြင်း](#) ကို သွားပါ။
 - ဘက်ထရီအား ရာခိုင်နှုန်းကို ပြပါ။ ။အခြေအနေပြ ဘားတွင် ကျွန်ုပ်တို့၏နေသော ဘက်ထရီရာခိုင်နှုန်းကို ပြပါ။
 - ဘက်ထရီ အချက်အလက်။ ။ဘက်ထရီသိုလှောင်နိုင်စွမ်းကဲ့သို့ ဘက်ထရီအချက်အလက်ကို စစ်ကြည့်ပါ။
-  • အသုံးပြုရန် ကျွန်ုပ်တို့၏ချိန်သည် ဘက်ထရီ ပါဝါမကုန်ခင် ကျွန်ုပ်တို့၏နေသော အချိန်ကို ပြသည်။ အသုံးပြုရန် ကျွန်ုပ်တို့၏ချိန်သည် သင့် device ၏ သတ်မှတ်ချက်များနှင့် လည်ပတ်ရေး အခြေအနေများပေါ် မူတည်၍ ပြောင်းလဲနိုင်ပါသည်။
- ပါဝါချွေတာရေးပုံစံကို အသုံးပြုနေသော အကိမ်များမှ အကြောင်းကြားချက်ကို မရရှိခြင်း ဖြစ်နိုင်သည်။

နောက်ခံပုံရိပ်နှင့် ပုံစံ

မူလမျက်နှာပြင်နေရာနှင့် လော့ချထားသော မျက်နှာပြင်အတွက် ဝေါပေပါ ဆက်တင်ကို ပြောင်းပါ။

သတ်မှတ်ချက်များ မျက်နှာပြင်ပေါ်တွင် နောက်ခံပုံရိပ်နှင့် ပုံစံ ကို နှိပ်ပါ။

အခင်းအကျင်းများ

မူလမျက်နှာပြင်နေရာ၊ သော့ခတ် မျက်နှာပြင်နှင့် သင်္ကေတများ၏ မြင်ရပုံများကို ပြောင်းလဲရန် အမျိုးမျိုးသော theme များကို device တွင် ပြောင်းကြည့်ပါ။

သတ်မှတ်ချက်များ မျက်နှာပြင်ပေါ်တွင် အခင်းအကျင်းများ ကို နှိပ်ပါ။

ပင်မ ဖန်သားပြင်

မျက်နှာပြင်ဖွဲ့စည်းပုံကဲ့သို့ မူလမျက်နှာပြင်နေရာအတွက် ဆက်တင်များကို တည်ဆောက်ပါ။

သတ်မှတ်ချက်များ မျက်နှာပြင်ပေါ်တွင် ပင်မ ဖန်သားပြင် ကို နှိပ်ပါ။

သော့ပိတ် ဖန်သားပြင်နှင့် AOD

ရွေးချယ်စရာများ

လော့ခတ်ထားသော ဖန်သားပြင်နှင့် Always On Display အတွက် ဆက်တင်များကို ပြောင်းလဲပါ။

သတ်မှတ်ချက်များ မျက်နှာပြင်ပေါ်တွင် သော့ပိတ် ဖန်သားပြင်နှင့် AOD ကို နှိပ်ပါ။

- **ဖန်သားပြင်သော့ အမျိုးအစား။** ။မျက်နှာပြင် သော့ခတ်နည်းလမ်းကို ပြောင်းလဲသည်။
 - **အချိန်တိုးသော့ဖွင့်။** ။ယုံကြည်စိတ်ချရသည့်နေရာများ(သို့မဟုတ်)device များကို သိရှိပါက device သည် အလိုအလျောက် သော့ပွင့်သွားရန် သတ်မှတ်ထားသည်။ နောက်ထပ် သတင်းအချက်အလက်များအတွက် **အချိန်တိုးသော့ဖွင့်** ကို သွားပါ။
 - **စိတ်ချရသော သော့ခတ် သတ်မှတ်ချက်များ။** ။ရွေးချယ်ထားသော သော့ခတ်နည်းလမ်းအတွက် မျက်နှာပြင် သော့ခတ် သတ်မှတ်ချက်များကို ပြောင်းလဲသည်။
 - **Always On Display။** ။မျက်နှာပြင် ပိတ်စဉ်တွင် သတင်းအချက်အလက် ပြသဖို့ device ကို လုပ်ဆောင်သည်။ နောက်ထပ် သတင်းအချက်အလက်များအတွက် **Always On Display** ကို သွားပါ။
 - **တည်းဖြတ်ရန် ဖိ၍ နှိပ်ထားပါ။** ။သော့ခတ်မျက်နှာပြင်ကို ထိပြီး ဖိထားသောအခါ တည်းဖြတ်ရေး ရွေးချယ်စရာများကို ပြသရန် device ကို သတ်မှတ်ပါ။
 - **အခြားဒေသသုံး နာရီ။** ။အင်တာနက်အသုံးပြုစဉ် သော့ခတ်ထားသော မျက်နှာပြင်ပေါ်တွင် ဒေသတွင်း စံတော်ချိန်နှင့် မူလစံတော်ချိန် နှစ်မျိုးလုံးကို ပြသရန် နာရီကို ပြောင်းပါ။
 - **ဝစ်ဂျစ်များ။** ။သော့ခတ်ထားသော မျက်နှာပြင်တွင် နာရီကို နှိပ်သောအခါ ပြသထားသော အိုင်တမ်များ၏ ဆက်တင်ကို ပြောင်းလဲပါ။
 - **လော့ခတ်ဖန်သားပြင် အကြောင်း။** ။လော့ချထားသော စခရင် ဗားရှင်းနှင့် ဥပဒေ အချက်အလက်ကို စစ်ဆေးပါ။
-  • ဆင်းကတ်ကုမ္ပဏီ(သို့မဟုတ်)မော်ဒယ်အပေါ် မူတည်၍ အချို့လုပ်ဆောင်ချက်များကို ရရှိနိုင်မည် မဟုတ်ပေ။
- ရရှိနိုင်သော ရွေးချယ်စရာများသည် ရွေးချယ်ထားသော မျက်နှာပြင် သော့ခတ်နည်းလမ်းပေါ် မူတည်၍ ပြောင်းလဲနိုင်သည်။

အချိန်တိုးသောဖွင့်

သင်သည် ယုံကြည်စိတ်ချရသည့်နေရာများ(သို့မဟုတ်)device များကို သိရှိပါက device သည် အလိုအလျောက် သော့ပွင့်သွားရန်နှင့် သော့ပွင့်သည့်အတိုင်း ကျန်နေရန် device ကို သတ်မှတ်နိုင်သည်။

ဥပမာအနေဖြင့် သင်သည် သင်၏ အိမ်ကို ယုံကြည်စိတ်ချရသည့် နေရာအဖြစ် သတ်မှတ်ထားပါက သင် အိမ်တွင် ရောက်သည့်အခါတွင် သင်၏ device သည် တည်နေရာကို သိရှိပြီး အလိုအလျောက် သော့ဖွင့်မည် ဖြစ်သည်။

သတ်မှတ်ချက်များ မျက်နှာပြင်ပေါ်တွင် သော့ပိတ် ဖန်သားပြင်နှင့် AOD → အချိန်တိုးသောဖွင့် ကို နှိပ်ပြီး သတ်မှတ်ခြင်း ပြီးမြောက်ရန် မျက်နှာပြင်ပေါ်ရှိ လမ်းညွှန်ချက်များကို လိုက်နာပါ။



- ဤလုပ်ဆောင်ချက်ကို မျက်နှာပြင် လော့ချသည့် နည်းလမ်း တစ်ခု ရွေးချယ်ပြီးသည့်အခါ ရရှိနိုင်လိမ့်မည်။
- သင်၏ device ကို ၄ နာရီကြာအောင် အသုံးမပြုဘဲနေလျှင်(သို့မဟုတ်)device ကို ဖွင့်လျှင် သင် သတ်မှတ်ထားသည့် ပုံစံ၊ PIN(သို့မဟုတ်)လျှို့ဝှက်နံပါတ်ဖြင့် မျက်နှာပြင် သော့ဖွင့်ရမည် ဖြစ်သည်။

Always On Display

(မျက်နှာပြင်ပိတ်ထားသည့်အခါ အချက်အလက်များကို ပြသခြင်း)

နာရီ(သို့မဟုတ်)ပြက္ခဒိန် ကဲ့သို့သော အချက်အလက် စစ်ဆေးနိုင်သည်(သို့မဟုတ်)သီချင်းပြန်ဖွင့်ပြခြင်းကို မျက်နှာပြင်ပေါ်တွင် ပိတ်ထားသောအခါ ထိန်းချုပ်နိုင်သည်။

စာတိုအသစ်များ(သို့မဟုတ်)လွဲသွားသော ဖုန်းခေါ်ဆိုမှုများအတွက် အကြောင်းကြားချက်များကိုလည်း သင် စစ်ကြည့်နိုင်သည်။

ကြိုတင်သတ်မှတ်ထားသော အခြေအနေအတွင်းတွင်သာ ပေါ်စေရန် Always On Display ကို သတ်မှတ်ရန် သတ်မှတ်ချက်များ မျက်နှာပြင်ပေါ်တွင် သော့ပိတ် ဖန်သားပြင်နှင့် AOD → Always On Display → ပြသမည့် အချိန် ကို နှိပ်ပြီး သင်လိုချင်သည့် ရွေးချယ်စရာကို ရွေးချယ်ပါ။



Always On Display ၏ တောက်ပမှုသည် အလင်းအခြေအနေပေါ်မူတည်၍ အလိုအလျောက် ပြောင်းလဲနိုင်သည်။



Always On Display တွင် အကြောင်းကြားချက်များကို ဖွင့်ခြင်း

သင်သည် စာတို၊ လွဲသွားသော ဖုန်းခေါ်ဆိုမှု(သို့မဟုတ်)အပ်စ် အကြောင်းကြားချက်များ ရရှိသောအခါ အကြောင်းကြားချက် သင်္ကေတများသည် Always On Display တွင် ပေါ်လာလိမ့်မည်။ ၎င်း၏ အကြောင်းကြားချက်ကို စစ်ဆေးရန် အကြောင်းကြားချက် သင်္ကေတကို နှစ်ချက် နှိပ်ပါ။



မျက်နှာပြင်ကို သော့ခတ်ထားလျှင် သင်သည် အကြောင်းကြားချက်များကို စစ်ဆေးရန် ၎င်းအား သော့ဖွင့်မှရမည်။

Always On Display လုပ်ဆောင်ချက်ကို ပိတ်ခြင်း

အကြောင်းကြားချက် panel ကို ဖွင့်ပါ။ အောက်သို့ ပွတ်ဆွဲပါ။ ထို့နောက်  (Always On Display) ကို ပိတ်ရန် နှိပ်ပါ။
အမြန်ဆက်တင်ပန်နယ်တွင်  (Always On Display) ကို ရှာမတွေ့ပါက ၎င်းကို ထည့်ရန်  → တည်းဖြတ်ရန် ကို နှိပ်ပြီး ခလုတ်ကို ဖိဆွဲပါ။

တစ်နည်းအားဖြင့် သတ်မှတ်ချက်များ မျက်နှာပြင်ပေါ်တွင် သော့ပိတ် ဖန်သားပြင်နှင့် AOD ကို နှိပ်ပါ။ ထို့နောက် Always On Display ခလုတ်ကို ပိတ်ရန် နှိပ်ပါ။

လုံခြုံရေးနှင့် သီးသန့်ဖြစ်မှု

ရွေးချယ်စရာများ

Device ၏ လုံခြုံရေးနှင့် ကိုယ်ရေးကိုယ်တာ အခြေအနေကို စစ်ဆေးပြီး ဆက်တင်ကို ပြောင်းလဲပါ။

သတ်မှတ်ချက်များ မျက်နှာပြင်ပေါ်တွင် လုံခြုံရေးနှင့် သီးသန့်ဖြစ်မှု ကို နှိပ်ပါ။

- လော့ခ်မျက်နှာပြင်။ ။လော့ချထားသော မျက်နှာပြင်အတွက် ဆက်တင်ကို ပြောင်းလဲပါ။
- အကောင့် လုံခြုံရေး။ ။သင့်အကောင့်များအတွက် ဆက်တင်ကို ပြောင်းလဲပါ။
- ပျောက်ဆုံး ကိရိယာ ကာကွယ်ရေး။ ။ကျွန်ုပ်၏ မိုဘိုင်းကို ရှာပါ လုပ်ဆောင်ချက်ကို ပိတ်ပါ(သို့မဟုတ်)ဖွင့်ပါ။ သင်၏ ပျောက်ဆုံးသွားသော(သို့မဟုတ်)ခိုးယူခံလိုက်ရသော ဖုန်းကို ခြေရာခံပြီး ထိန်းချုပ်ရန် smarthingsfind.samsung.com ကို ဝင်ကြည့်ပါ။ ဤဖုန်းသို့ ချိတ်ဆက်ထားသည့် ဝတ်ဆင်နိုင်သော device များ၏ တည်နေရာကိုလည်း စစ်ဆေးနိုင်သည်။
- အကပ် လုံခြုံရေး။ ။အကပ်များကို စကန်ဖတ်ပြီး သင့် device ကို မကောင်းသော ဆော့ဖ်ဝဲများထံမှ ဘေးကင်းအောင်ထားပါ။
- အပ်ဒိတ်များ။ ။သင့် device ၏ ဆော့ဖ်ဝဲလ် ဗားရှင်းကို ကြည့်ပြီး အပ်ဒိတ်များကို စစ်ဆေးပါ။
- ဇီဝရုပ်လက္ခဏာများ။ ။ဇီဝအမှတ်အသား ဒေတာအတွက် ဆက်တင်ကို ပြောင်းလဲပါ။ ပိုမိုသော သတင်းအချက်အလက်များအတွက် [မျက်နှာမှတ်မိခြင်း](#) နှင့် [လက်ငွေမှတ်မိခြင်း](#) ညွှန်းဆိုသည်။
- အလိုအလျောက် ပိတ်ပင်စနစ်။ ။ခြိမ်းခြောက်မှုများနှင့် အခြားသံသယဖြစ်ဖွယ်လှုပ်ရှားမှုကို ဘလော့ခ်ခြင်းဖြင့် သင့် device ကို လုံခြုံအောင်ထားပါ။
- နောက်ထပ် လုံခြုံရေး သတ်မှတ်ချက်များ။ ။အပို လုံခြုံရေး သတ်မှတ်ချက်များကို မိမိစိတ်ကြိုက် လုပ်ဆောင်သည်။ ပိုမိုသိရှိလိုပါက [လုံခြုံစိတ်ချရသည့် ဖိုင်တွဲ](#)၊ [စိတ်ချသော Wi-Fi](#) နှင့် [Samsung Pass](#) တွင် ကြည့်ပါ။
- လွန်ခဲ့သော ၂၄ နာရီအတွင်း သုံးထားသည့် ခွင့်ပြုချက်များ။ ။အကပ်(သို့မဟုတ်)လုပ်ဆောင်ချက်၏ ခွင့်ပြုချက်အသုံးပြုမှု မှတ်တမ်းကို စစ်ဆေးပါ။
- ခွင့်ပြုချက် မန်နေဂျာ။ ။သင့် device တွင် ဒေတာ(သို့မဟုတ်)လုပ်ဆောင်ချက်များကို ဝင်ရောက်အသုံးပြုရန် အကပ်များကို ခွင့်ပြုပါ(သို့မဟုတ်)ခွင့်မပြုပါနှင့်။

- ထပ်ဆောင်း ကိုယ်ရေးလုံခြုံမှုဆိုင်ရာ ထိန်းချုပ်မှုများ။ ။မိတ်ခရိုဖုန်းနှင့် ကလစ်ဘုတ်ကဲ့သို့ လုပ်ဆောင်ချက်များအား အသုံးပြုခြင်းကို ထိန်းချုပ်ပါ။
- နောက်ထပ် သီးသန့်ဖြစ်မှု သတ်မှတ်ချက်များ။ ။အပို ကိုယ်ရေးလုံခြုံမှုဆက်တင်များကို မိမိစိတ်ကြိုက် လုပ်ဆောင်သည်။



ဆင်းကတ်ကုမ္ပဏီ(သို့မဟုတ်)မော်ဒယ်အပေါ် မူတည်၍ အချို့လုပ်ဆောင်ချက်များကို ရရှိနိုင်မည် မဟုတ်ပေ။

မျက်နှာမှတ်မိခြင်း

သင့် မျက်နှာကို မှတ်မိခြင်းဖြင့် မျက်နှာပြင်ကို လော့ဖွင့်ရန် device ကို သင် သတ်မှတ်နိုင်သည်။



- သင်သည် သင့်မျက်နှာကို မျက်နှာပြင် သော့ခတ်နည်းလမ်းအဖြစ် အသုံးပြုလျှင် သင်၏ မျက်နှာအား device ကို ဖွင့်ပြီးနောက် မျက်နှာပြင်ကို ပထမဦးဆုံးအကြိမ် သော့ဖွင့်ရန် အသုံးပြုနိုင်မည် မဟုတ်ပေ။ Device ကို အသုံးပြုရန် သင်သည် မျက်နှာကို မှတ်ပုံတင်သောအခါ သင် လုပ်ဆောင်ထားသော ပုံစံ၊ PIN(သို့မဟုတ်)လျှို့ဝှက်နံပါတ်ဖြင့် device ကို သော့ဖွင့်ရမည်။ သင်၏ ပုံစံ၊ PIN(သို့မဟုတ်)လျှို့ဝှက်နံပါတ်ကို မမေ့အောင် ဂရုစိုက်ပါ။
- စခရင်သော့ခတ်ခြင်းနည်းလမ်းကို ဆွဲပါ(သို့မဟုတ်)မရှိ အဖြစ် သင်ပြောင်းပါက ၎င်းက မလုံခြုံမှု ဖြစ်စေကာ သင်၏ ဇီဝအမှတ်အသား ဒေတာအားလုံး ပျက်သွားပါလိမ့်မည်။

⚠ မျက်နှာ အသိအမှတ်ပြုခြင်းအတွက် ကြိုတင်ကာကွယ်မှုများ

သင့် device ကို သော့ဖွင့်ရန် မျက်နှာ အသိအမှတ်ပြုခြင်းကို အသုံးမပြုမီ အောက်ပါကြိုတင်ကာကွယ်မှုများကို စိတ်ထဲတွင် မှတ်ထားပါ။

- သင့် device ကို တစ်စုံတစ်ယောက်(သို့မဟုတ်)သင့် ရုပ်ပုံနှင့် ဆင်တူသော တစ်ခုခုက လော့ဖွင့်နိုင်သည်။
- မျက်နှာမှတ်မိခြင်းသည် ပုံစံ၊ PIN(သို့မဟုတ်)စကားဝှက်ထက် လုံခြုံရေး အားနည်းသည်။

ကောင်းမွန်သော မျက်နှာ အသိအမှတ်ပြုမှုအတွက်

မျက်နှာမှတ်မိခြင်းကို အသုံးပြုစဉ် အောက်ပါအချက်များကို ထည့်သွင်းစဉ်းစားပါ။ ။

- မျက်မှန် တပ်ထားခြင်း၊ ဦးထုပ်ဆောင်းထားခြင်း၊ မျက်နှာဖုံးတပ်ထားခြင်း၊ မုတ်ဆိတ်မွှေး(သို့မဟုတ်)ထူထဲလွန်းသော မိတ်ကပ်များကို မှတ်ပုံတင်သောအခါ ထည့်စဉ်းစားပါ။
- မှတ်ပုံတင်နေစဉ်အတွင်း အလင်းရောင် ကောင်းမွန်စွာ လုံလောက်သောနေရာတွင် ရှိပြီး ကင်မရာ မှန်ဘီလူး သန့်ရှင်းနေကြောင်း သေချာပါစေ။
- ပိုမိုကောင်းမွန်သည့် တူညီသော ရလဒ်ဖြစ်စေရန် သင်၏ ပုံ မှန်ဝါးမနေကြောင်း သေချာပါစေ။

သင့် မျက်နှာအား မှတ်ပုံတင် စာရင်းသွင်းခြင်း

မျက်နှာ ပိုကောင်းကောင်း မှတ်မိဖို့ သင့်မျက်နှာအား အိမ်အတွင်း၊ ပြီးနောက် တိုက်ရိုက် နေရောင် မထိဘဲ မှတ်ပုံတင် စာရင်းသွင်းပါ။

- 1 သတ်မှတ်ချက်များ မျက်နှာပြင်ပေါ်တွင် လုံခြုံရေးနှင့် သီးသန့်ဖြစ်မှု → ဇီဝရုပ်လက္ခဏာများ → မျက်နှာ မှတ်မိခြင်း ကို နှိပ်ပါ။
- 2 မျက်နှာပြင်ပေါ်ရှိ ညွှန်ကြားချက်ကို ဖတ်ပြီး ဆက်လုပ်လိုပါသလား ။ ကို နှိပ်ပါ။
- 3 မျက်နှာပြင် လော့ချခြင်း နည်းလမ်းကို သတ်မှတ်ပါ။
- 4 မျက်နှာပြင်ပေါ်ရှိ ဘောင်အတွင်း သင်၏ မျက်နှာကို နေရာချပါ။
ကင်မရာသည် သင့်မျက်နှာကို စကင်ဖတ်လိမ့်မည်။



- သင့်မျက်နှာဖြင့် မျက်နှာပြင်လော့ဖွင့်ခြင်းသည် ကောင်းမွန်စွာ အလုပ်မလုပ်ပါက သင်၏ မှတ်ပုံတင်စာရင်းသွင်းထားသော မျက်နှာကို ဖယ်ရှားဖို့ မျက်နှာ ဒေတာကို ဖယ်ရှားပါ ကို နှိပ်ပြီး သင့်မျက်နှာကို ထပ်မံ မှတ်ပုံတင်စာရင်းသွင်းပါ။
- မျက်နှာဖတ်ရှုသိရှိမှုကို အဆင့်မြှင့်တင်ရန်အတွက် ပိုမိုမှတ်မိစေရန် မတူညီသော အသွင်အပြင် ထည့်ပါ ကို နှိပ်ပြီး မတူညီသည့် မျက်နှာသွင်ပြင် ကို ထည့်ပါ။

သင့် မျက်နှာကို အသုံးပြုခြင်းဖြင့် မျက်နှာပြင်ကို ဖွင့်ခြင်း

သင်သည် ပုံစံ၊ PIN(သို့မဟုတ်)လျှို့ဝှက်နံပါတ်ကို အသုံးပြုမည့်အစား သင့်မျက်နှာဖြင့် မျက်နှာပြင်ကို သော့ဖွင့်နိုင်သည်။

- 1 သတ်မှတ်ချက်များ မျက်နှာပြင်ပေါ်တွင် လုံခြုံရေးနှင့် သီးသန့်ဖြစ်မှု → ဇီဝရုပ်လက္ခဏာများ → မျက်နှာ မှတ်မိခြင်း ကို နှိပ်ပါ။
- 2 ကြိုတင်လုပ်ဆောင်ထားသည့် မျက်နှာပြင်သော့ခတ်နည်းလမ်းကို အသုံးပြု၍ မျက်နှာပြင်ကို သော့ဖွင့်ပါ။
- 3 ၎င်းကို ဖွင့်ရန် မျက်နှာသော့ဖွင့်နည်း ခလုတ်ကို နှိပ်ပါ။
- 4 လော့ချထားသော မျက်နှာပြင်တွင် မျက်နှာပြင်ကို ကြည့်ပါ။
သင့် မျက်နှာကို မှတ်မိသောအခါ နောက်ထပ် မျက်နှာပြင်လော့ချခြင်း နည်းလမ်းတစ်ခုခု သုံးဖို့မလိုဘဲ မျက်နှာပြင်ကို သင် လော့ချနိုင်သည်။ သင့်မျက်နှာကို မမှတ်မိပါက ကြိုတင်သတ်မှတ်ထားသော မျက်နှာပြင် လော့ချခြင်း နည်းလမ်းကို အသုံးပြုပါ။

စာရင်းသွင်းထားသော မျက်နှာဒေတာကို ဖျက်ခြင်း

သင်စာရင်းသွင်းထားသော မျက်နှာဒေတာကို သင်ဖျက်နိုင်သည်။

- 1 သတ်မှတ်ချက်များ မျက်နှာပြင်ပေါ်တွင် လုံခြုံရေးနှင့် သီးသန့်ဖြစ်မှု → ဇီဝရုပ်လက္ခဏာများ → မျက်နှာ မှတ်မိခြင်း ကို နှိပ်ပါ။
- 2 ကြိုတင်လုပ်ဆောင်ထားသည့် မျက်နှာပြင်သော့ခတ်နည်းလမ်းကို အသုံးပြု၍ မျက်နှာပြင်ကို သော့ဖွင့်ပါ။
- 3 မျက်နှာ ဒေတာကို ဖယ်ရှားပါ → ဖယ်ထုတ်ပါ ကို နှိပ်ပါ။
မှတ်ပုံတင်ထားသော မျက်နှာကို ဖျက်လိုက်သည်နှင့်တပြိုင်နက် ဆက်စပ်နေသော လုပ်ဆောင်ချက်အားလုံးသည်လည်း ပိတ်သွားမည်ဖြစ်သည်။

လက်ဗွေ မှတ်မိခြင်း

လက်ဗွေ အသိအမှတ်ပြုခြင်း လုပ်ဆောင်ရန် သင့်လက်ဗွေ သတင်းအချက်အလက်ကို မှတ်ပုံတင်ပြီး device တွင် သိမ်းထားရန် လိုအပ်သည်။



- ဆင်းကတ်ကုမ္ပဏီ(သို့မဟုတ်)မော်ဒယ်အပေါ် မူတည်၍ ဤလုပ်ဆောင်ချက်များကို မရရှိခြင်း ဖြစ်နိုင်သည်။
- လက်ဗွေ အသိအမှတ်ပြုခြင်းသည် device လုံခြုံရေးကို မြှင့်တင်ရန် လက်ဗွေတစ်ခုချင်းစီ၏ ထူးခြားသော ပင်ကိုယ်လက္ခဏာကို အသုံးပြုသည်။ မတူညီသော လက်ဗွေနှစ်ခုကြောင့် လက်ဗွေအာရုံခံကို ရှုပ်ထွေးစေသည့် ဖြစ်နိုင်ချေသည် အလွန်နည်းသည်။ သို့သော်လည်း အလွန်ရှားပါးသော အခြေအနေများတွင် မတူညီသော လက်ဗွေများ အလွန်ဆင်တူနေပြီး အာရုံခံက ၎င်းတို့ကို တူညီသည်ဟု မှတ်ထားလိုက်နိုင်သည်။
- အကာအကွယ်ဖလင်အထူသည် စွမ်းဆောင်ရည်ကို ထိခိုက်စေနိုင်သည်။ မျက်နှာပြင်အကာအကွယ်တစ်ခုကို အသုံးပြုပါက ၎င်းသည် မျက်နှာပြင်ပေါ်လက်ဗွေဖတ်အာရုံခံနှင့် ယှဉ်တွဲအသုံးပြုနိုင်သည်ဟူသော အညွှန်းပါကြောင်း သေချာပါစေ။ (Samsung မှ ရောင်းချသည့် မျက်နှာပြင်အကာအကွယ်များကဲ့သို့)
- သင်သည် သင့်လက်ဗွေကို မျက်နှာပြင် သော့ခတ်နည်းလမ်းအဖြစ် အသုံးပြုလျှင် သင်၏ လက်ဗွေအား device ကို ဖွင့်ပြီးနောက် မျက်နှာပြင်ကို ပထမဦးဆုံးအကြိမ် သော့ဖွင့်ရန် အသုံးပြုနိုင်မည် မဟုတ်ပေ။ Device ကို အသုံးပြုရန် သင်သည် လက်ဗွေကို မှတ်ပုံတင်သောအခါ သင် လုပ်ဆောင်ထားသော ပုံစံ၊ PIN(သို့မဟုတ်)လျှို့ဝှက်နံပါတ်ဖြင့် device ကို သော့ဖွင့်ရမည်။ သင်၏ ပုံစံ၊ PIN(သို့မဟုတ်)လျှို့ဝှက်နံပါတ်ကို မမေ့အောင် ဂရုစိုက်ပါ။
- သင်၏ လက်ဗွေကို မမှတ်မိလျှင် လက်ဗွေမှတ်ပုံတင်စဉ်က သင် သတ်မှတ်ထားခဲ့သော ပုံစံ၊ PIN(သို့မဟုတ်)လျှို့ဝှက်နံပါတ်ကို အသုံးပြု၍ device အား ဖွင့်ပါ။ ထို့နောက် လက်ဗွေကို ပြန်မှတ်ပုံတင်ပါ။ သင်၏ ပုံစံ၊ PIN(သို့မဟုတ်)လျှို့ဝှက်နံပါတ်ကို မေ့သွားလျှင် သင်သည် device ကို စက်ရုံထုတ်အတိုင်း ပြန်မပြင်ဘဲနှင့် အသုံးပြုနိုင်မည် မဟုတ်ပေ။ Samsung သည် ကုတ်များ မေ့သွားခြင်းကြောင့် ဖြစ်ပေါ်လာသော အဆင်မပြေမှုများ(သို့မဟုတ်)ဒေတာပျောက်ဆုံးမှုများအတွက် တာဝန်မရှိပေ။
- စခရင်သော့ခတ်ခြင်းနည်းလမ်းကို ဆွဲပါ(သို့မဟုတ်)မရှိ အဖြစ် သင်ပြောင်းပါက ၎င်းက မလုံခြုံမှု ဖြစ်စေကာ သင်၏ ဇီဝအမှတ်အသား ဒေတာအားလုံး ပျက်သွားပါလိမ့်မည်။

ပိုကောင်းသော လက်ဗွေ အသိအမှတ်ပြုခြင်းအတွက်

သင်သည် သင်၏ လက်ဗွေကို device တွင် စကန်ဖတ်သောအခါ လုပ်ဆောင်ချက်၏ ဆောင်ရွက်ချက်အပေါ် သက်ရောက်နိုင်သော အောက်ပါ အခြေအနေများကို သတိထားပါ။

- Device သည် အရေးကြောင်းများ(သို့မဟုတ်)အမာရွတ်များကြောင့် သင့်လက်ဗွေကို မမှတ်မိနိုင်သည်လည်း ဖြစ်နိုင်သည်။
- Device သည် သေးငယ်သော(သို့မဟုတ်)ပါးသော လက်ချောင်းများမှ လက်ဗွေများကို မမှတ်မိနိုင်သည်လည်း ဖြစ်နိုင်သည်။
- အသိအမှတ်ပြုခြင်း ဆောင်ရွက်ချက်ကို တိုးမြှင့်ရန် မကြာခဏ အသုံးပြုသော လက်ချောင်းများ၏ လက်ဗွေကို device တွင် အလုပ်များ ဆောင်ရွက်ရန် မှတ်ပုံတင်ပါ။

- သင့် device ၏ ဖန်သားပြင်အောက်ခြေတွင် ထည့်သွင်းတပ်ဆင်ထားသော လက်ဗွေ အသိအမှတ်ပြု အာရုံခံကိရိယာ ပါရှိသည်။ လက်ဗွေ အသိအမှတ်ပြု အာရုံခံကိရိယာ ဧရိယာရှိ ဖန်သားပြင်(သို့မဟုတ်)မျက်နှာပြင် အကာအကွယ်ကို ဒဂါး၊ သော့၊ ဘောပင်နှင့် လည်ဆွဲများကဲ့သို့ အရာဝတ္ထုများနှင့် ခြစ်မိခြင်း(သို့မဟုတ်)ပျက်စီးစေခြင်းတို့ မပြုလုပ်မိကြောင်း သေချာပါစေ။
- ဖန်သားပြင်အောက်ခြေရှိ လက်ဗွေ အသိအမှတ်ပြု အာရုံခံကိရိယာ ဧရိယာနှင့် သင့်လက်ချောင်းများ ခြောက်သွေ့သန့်ရှင်းနေကြောင်း သေချာပါစေ။
- သင်သည် သင့်လက်ချောင်းကို ကွေးထားခြင်း(သို့မဟုတ်)လက်ချောင်းထိပ်ကို အသုံးပြုခြင်းတို့ ပြုလုပ်လျှင် device သည် သင့်လက်ဗွေကို မမှတ်မိနိုင်သည်လည်း ဖြစ်နိုင်သည်။ လက်ဗွေဖတ်သည့် ဧရိယာ၏ ကျယ်ပြန့်သော ဖန်သားပြင်ပေါ်တွင် သင့်လက်ချောင်းထိပ် ရှိနေစေရန် ဖန်သားပြင်ကို ဖိထားပါ။

လက်ဗွေများအား မှတ်တမ်းတင်ခြင်း

သတ်မှတ်ချက်များ မျက်နှာပြင်ပေါ်တွင် လုံခြုံရေးနှင့် သီးသန့်ဖြစ်မှု → ဇီဝရုပ်လက္ခဏာများ → လက်ဗွေရာများ ကို နှိပ်ပြီး သင့်လက်ဗွေကို စာရင်းသွင်းရန် မျက်နှာပြင်ပေါ်ရှိ ညွှန်ကြားချက်များကို လိုက်နာပါ။ စာရင်းသွင်းပြီးနောက် ထည့်ထားသော လက်ဗွေရာများကို စစ်ဆေးပါ ကို နှိပ်ခြင်းဖြင့် သင့်လက်ဗွေ စာရင်းသွင်းထားခြင်း ရှိ၊ မရှိနှင့် ၎င်း၏ အမည်ကို စစ်ဆေးနိုင်သည်။

သင့် လက်ဗွေကို အသုံးပြုခြင်းဖြင့် မျက်နှာပြင်ကို ဖွင့်ခြင်း

သင်သည် ပုံစံ၊ PIN(သို့မဟုတ်)လျှို့ဝှက်နံပါတ်ကို အသုံးပြုမည့်အစား သင့်လက်ဗွေဖြင့် မျက်နှာပြင်ကို သော့ဖွင့်နိုင်သည်။

- 1 သတ်မှတ်ချက်များ မျက်နှာပြင်ပေါ်တွင် လုံခြုံရေးနှင့် သီးသန့်ဖြစ်မှု → ဇီဝရုပ်လက္ခဏာများ → လက်ဗွေရာများ ကို နှိပ်ပါ။
- 2 ကြိုတင်လုပ်ဆောင်ထားသည့် မျက်နှာပြင်သော့ခတ်နည်းလမ်းကို အသုံးပြု၍ မျက်နှာပြင်ကို သော့ဖွင့်ပါ။
- 3 ၎င်းကို ဖွင့်ရန် လက်ဗွေ သော့ဖွင့် ကို နှိပ်ပါ။
- 4 သော့ခတ်မျက်နှာပြင်ပေါ်ရှိ လက်ဗွေ အသိအမှတ်ပြု အာရုံခံကိရိယာပေါ်တွင် သင့်လက်ချောင်းကို ထားပြီး သင့်လက်ဗွေကို စတင်ဖတ်စစ်ဆေးပါ။

ဖန်သားပြင်ပိတ်ထားစဉ် သင့်လက်ဗွေများကို မှတ်မိခြင်း

- 1 သတ်မှတ်ချက်များ မျက်နှာပြင်ပေါ်တွင် လုံခြုံရေးနှင့် သီးသန့်ဖြစ်မှု → ဇီဝရုပ်လက္ခဏာများ → လက်ဗွေရာများ ကို နှိပ်ပါ။
- 2 ကြိုတင်လုပ်ဆောင်ထားသည့် မျက်နှာပြင်သော့ခတ်နည်းလမ်းကို အသုံးပြု၍ မျက်နှာပြင်ကို သော့ဖွင့်ပါ။
- 3 လက်ဗွေကို အမြဲတမ်းဖွင့်ထားသည် ခလုတ်ကို ဖွင့်ရန် ၎င်းကို နှိပ်ပါ။
ဖန်သားပြင်ပိတ်သောအခါ အိုင်ကွန်ကို ပြပါ ကို နှိပ်လျှင် လက်ဗွေ အသိအမှတ်ပြု သင်္ကေတကို ပြသရန်အချိန်ကို ပြောင်းနိုင်ပါသည်(သို့မဟုတ်)သင်္ကေတကို မပြရန် ၎င်းကို သတ်မှတ်နိုင်ပါသည်။

မှတ်တမ်းတင်ထားသော လက်ဗွေများကို ဖျက်ခြင်း

သင်သည် မှတ်ပုံတင်ထားသော လက်ဗွေကို ဖျက်နိုင်သည်။



- 1 သတ်မှတ်ချက်များ မျက်နှာပြင်ပေါ်တွင် လုံခြုံရေးနှင့် သီးသန့်ဖြစ်မှု → ဇီဝရုပ်လက္ခဏာများ → လက်ဗွေများ ကို နှိပ်ပါ။
- 2 ကြိုတင်လုပ်ဆောင်ထားသည့် မျက်နှာပြင်သော့ခတ်နည်းလမ်းကို အသုံးပြု၍ မျက်နှာပြင်ကို သော့ဖွင့်ပါ။
- 3 ဖျက်ရန် လက်ဗွေကို ရွေးချယ်ပါ။ ထို့နောက် ဖယ်ထုတ်ပါ ကို နှိပ်ပါ။

လုံခြုံစိတ်ချရသည့် ဖိုင်တွဲ

လုံခြုံသော ဖိုဒါသည် ဓာတ်ပုံများနှင့် ဆက်သွယ်ရေးအချက်အလက်များကဲ့သို့ သင်၏ ကိုယ်ပိုင်အချက်အလက်နှင့် အပ်စ်များကို အခြားသူများ ဝင်ရောက်လုပ်ဆောင်ခြင်းမှ ကာကွယ်ပေးသည်။ သင်သည် device ကို သော့ဖွင့်ထားသောအခါ၌ပင် သင်၏ ပုဂ္ဂလိက အချက်အလက်နှင့် အပ်စ်များကို ထိန်းသိမ်းနိုင်သည်။

 လုံခြုံသော ဖိုဒါသည် သီးခြား လုံခြုံသော သိုလှောင်ခန်းနေရာတစ်ခုဖြစ်သည်။ လုံခြုံသောဖိုဒါထဲရှိ ဒေတာကို ပိုင်ဖိုင် တိုက်ရိုက် (သို့မဟုတ်)USB ကဲ့သို့ အတည်မပြုထားသော ဝေမျှရေးနည်းလမ်းများမှတစ်ဆင့် အခြား device များသို့ ကူးပြောင်းနိုင်မည်မဟုတ်ပေ။ လည်ပတ်ရေးစနစ်ကို မိမိစိတ်ကြိုက် ပြုလုပ်ရန် ကြိုးစားခြင်း(သို့မဟုတ်)ဆော့ဖ်ဝဲ ပြုပြင်မွမ်းမံခြင်းတို့သည် လုံခြုံသော ဖိုဒါကို အလိုအလျောက် သော့ခတ်ခြင်းနှင့် မလုပ်ဆောင်ခြင်းတို့ ဖြစ်စေနိုင်သည်။ လုံခြုံသော ဖိုဒါထဲတွင် ဒေတာ မသိမ်းမီ အခြားနေရာတွင် ဒေတာကို အရန်အဖြစ် ကူးယူထားကြောင်း သေချာအောင် လုပ်ပါ။

လုံခြုံသောဖိုဒါကို သတ်မှတ်ခြင်း

- 1 သတ်မှတ်ချက်များ ကို ဖွင့်ပြီး လုံခြုံရေးနှင့် သီးသန့်ဖြစ်မှု → နောက်ထပ် လုံခြုံရေး သတ်မှတ်ချက်များ → လုံခြုံစိတ်ချရသည့် ဖိုင်တွဲ ကို နှိပ်ပါ။
 - 2 တည်ဆောက်မှုကို ပြီးမြောက်စေရန် မျက်နှာပြင်ပေါ်မှ ညွှန်ကြားချက်များကို လုပ်ဆောင်ပါ။
 လုံခြုံသော ဖိုဒါ လော့ခ်အမျိုးအစားကို သင့် Samsung အကောင့်ဖြင့် ပြန်သတ်မှတ်ချင်လားဟုမေးသော ပေါ့-အပ် ဝင်းဒိုး ပေါ်လာသောအခါ ဖွင့်ပါ ကို နှိပ်ပါ။ လော့ခ်အမျိုးအစားကို မေ့နေလျှင် သင့် Samsung အကောင့်ကို အသုံးပြု၍ ၎င်းကို ပြန်သတ်မှတ်နိုင်သည်။ ဤလုပ်ဆောင်ချက်ကို မဖွင့်ပါက သင် မေ့သည့်အခါတွင် လော့ခ်အမျိုးအစားကို ပြန်သတ်မှတ်နိုင်မည်မဟုတ်ပါ။
 လုပ်ဆောင်မှုပြီးဆုံးသောအခါ လုံခြုံသော ဖိုဒါ မျက်နှာပြင် ပေါ်လာမည်ဖြစ်ပြီး လုံခြုံသော ဖိုဒါ အက်ပ် သင်္ကေတ  ကို အပ်စ် မျက်နှာပြင်တွင် ပေါင်းထည့်လိမ့်မည်။
-  စိတ်ချရသည့် ဖိုင်တွဲ အက်ပ်ကို လော့ခ်ခတ်သောအခါ သင်၏ ကြိုတင်သတ်မှတ်ထားသော သော့ဖြည့်နည်းလမ်းကို အသုံးပြု၍ ၎င်းကို သော့ဖြည့်ရမည်။
 - လုံခြုံသော ဖိုဒါ၏ အမည်(သို့မဟုတ်)သင်္ကေတကို ပြောင်းရန်  → စိတ်ကြိုက်ပြုပြင်ပါ ကို နှိပ်ပါ။

လုံခြုံသော ဖိုဒါအတွက် အလိုအလျောက် သော့ခတ်ခြင်း အခြေအနေကို သတ်မှတ်ခြင်း

1 စိတ်ချရသည့် ဖိုင်တွဲ အက်ပ်ကို ဖွင့်ပြီး **☑** → သတ်မှတ်ချက်များ → စိတ်ချရသည့်ဖိုင်တွဲကို အလိုအလျောက် သော့ခတ်ရန် ကို နှိပ်ပါ။

2 သော့ခတ်ရွေးချယ်စရာတစ်ခုကို ရွေးချယ်ပါ။

 သင်၏ လုံခြုံသော ဖိုဒါကို ကိုယ်တိုင် သော့ခတ်ရန် **☑** → သော့ခတ်ပြီး ထွက်ပါ ကို နှိပ်ပါ။

လုံခြုံသော ဖိုဒါသို့ အကြောင်းအရာကို ပြောင်းရွှေ့ခြင်း

ဓာတ်ပုံများနှင့် ဗီဒီယိုများကဲ့သို့ အချက်အလက်ကို လုံခြုံသော ဖိုဒါထဲသို့ ရွှေ့ပါ။ ဆက်လက်ဖော်ပြပါ လုပ်ငန်းစဉ်များသည် မူလ သို့လှောင်ခန်းမှ လုံခြုံသော ဖိုဒါသို့ ရုပ်ပုံတစ်ပုံ ရွှေ့ခြင်း ဥပမာတစ်ခု ဖြစ်သည်။

1 စိတ်ချရသည့် ဖိုင်တွဲ အက်ပ်ကို ဖွင့်ပြီး **☑** → ဖိုင်များ ထည့်ပါ ကို နှိပ်ပါ။

2 ရုပ်ပုံများ ကို နှိပ်ပါ။ ရွှေ့ရန် ပုံကို မှတ်သားပါ။ ထို့နောက် ပြီးပါပြီ ကို နှိပ်ပါ။

3 ရွှေ့ပါ ကို နှိပ်ပါ။

ရွေးချယ်ထားသော အရာများကို မူရင်းဖိုဒါမှ ဖျက်ပစ်ပြီး လုံခြုံသောဖိုဒါသို့ ရွှေ့လိမ့်မည်။ အရာများကို ကူးယူရန် ကူးယူပါ ကို နှိပ်ပါ။

 အကြောင်းအရာကို ရွှေ့ရန်အတွက် နည်းလမ်းသည် အကြောင်းအရာအမျိုးအစားပေါ် မူတည်၍ ပြောင်းလဲနိုင်သည်။

လုံခြုံသော ဖိုဒါမှ အကြောင်းအရာကို ပြောင်းရွှေ့ခြင်း

လုံခြုံသောဖိုဒါမှ မူလသို့လှောင်ခန်းရှိ သက်ဆိုင်ရာ အပ်စ်ထဲသို့ အချက်အလက်ကို ပြောင်းရွှေ့ပါ။ ဆက်လက်ဖော်ပြပါ လုပ်ငန်းစဉ်များသည် လုံခြုံသော ဖိုဒါမှ မူလ သို့လှောင်ခန်းသို့ ရုပ်ပုံတစ်ပုံ ရွှေ့ခြင်း ဥပမာတစ်ခု ဖြစ်သည်။

1 စိတ်ချရသည့် ဖိုင်တွဲ အက်ပ်ကို ဖွင့်ပြီး ပြခန်း ကို နှိပ်ပါ။

2 ပုံတစ်ပုံကို ရွေးချယ်ပြီး **☑** → စိတ်ချရသည့် ဖိုင်တွဲ ၏အပြင်သို့ ပြောင်းရွှေ့ပါ ကို နှိပ်ပါ။

ရွေးချယ်ထားသော အိုင်တမ်များကို မူလသို့လှောင်ခန်းထဲရှိ ပြခန်း သို့ ပြောင်းရွှေ့လိမ့်မည်။

အပ်စ်များ ပေါင်းထည့်ခြင်း

လုံခြုံသော ဖိုဒါထဲတွင် အသုံးပြုရန် အပ်စ်တစ်ခုကို ပေါင်းထည့်ပါ။

1 စိတ်ချရသည့် ဖိုင်တွဲ အက်ပ်ကို ဖွင့်ပြီး **+** ကို နှိပ်ပါ။

2 Device ထဲတွင် ထည့်သွင်းထားသော အပ်စ်များ တစ်ခု(သို့မဟုတ်)တစ်ခုထက်ပိုပြီး အမှန်ခြစ်ပြီးနောက် ထည့်ပါ ကို နှိပ်ပါ။

လုံခြုံသော ဖိုဒါမှ အပ်စ်များကို ဖယ်ရှားခြင်း

အက်ပ်တစ်ခုကို ဖျက်ရန် ထိပြီး ဖိထားပါ။ ထို့နောက် ဖြုတ်ရန် ကို နှိပ်ပါ။

အကောင့်များကို ပေါင်းထည့်ခြင်း



လုံခြုံသော ဖိုဒါထဲတွင် အပ်စ်များနှင့် ချိန်ကိုက်လှုပ်ရှားရန် သင်၏ Samsung နှင့် Google အကောင့်များ(သို့မဟုတ်)အခြားအကောင့်များကို ပေါင်းထည့်ပါ။

- 1 စိတ်ချရသည့် ဖိုင်တွဲ အက်ပ်ကို ဖွင့်ပြီး  → သတ်မှတ်ချက်များ → အကောင့်များ စီမံပါ → အကောင့် ထည့်သွင်းပါ ကို နှိပ်ပါ။
- 2 အကောင့်ဝန်ဆောင်မှုတစ်ခုကို ရွေးချယ်ပါ။
- 3 အကောင့်တည်ဆောင်ခြင်း ပြီးမြောက်ရန် မျက်နှာပြင်ပေါ်ရှိ ညွှန်ကြားချက်များကို လိုက်နာပါ။

လုံခြုံသော ဖိုဒါကို ဖုံးဝှက်ထားခြင်း

သင်သည် လုံခြုံသောဖိုဒါ ရှေ့ကတ်ကို အပ်စ် မျက်နှာပြင်မှ ဖျောက်ထားနိုင်သည်။

စိတ်ချရသည့် ဖိုင်တွဲ အက်ပ်ကို ဖွင့်ပါ။  → သတ်မှတ်ချက်များ ကို နှိပ်ပါ။ ထို့နောက် ၎င်းကို ပိတ်ရန် အက်ပ်များ ဖန်သားပြင်သို့ စိတ်ချရသည့် ဖိုင်တွဲ ကို ထည့်ပါ ခလုတ်ကို နှိပ်ပါ။

အကြောင်းကြားချက် panel ကို ဖွင့်ပါ။ အောက်သို့ ပွတ်ဆွဲပါ။ ထို့နောက် လုပ်ဆောင်ချက်ကို ပိတ်ရန်  (စိတ်ချရသည့် ဖိုင်တွဲ) ကို နှိပ်ပါ။ အမြန်ဆက်တင်ပန်နယ်တွင်  (စိတ်ချရသည့် ဖိုင်တွဲ) ကို ရှာမတွေ့ပါက ၎င်းကို ထည့်ရန်  → တည်းဖြတ်ရန် ကို နှိပ်ပြီး ခလုတ်ကို ဖိဆွဲပါ။

လုံခြုံသော ဖိုဒါကို ပြန်လည်ပြသလိုလျှင် သတ်မှတ်ချက်များ ကို ဖွင့်ပါ။ လုံခြုံရေးနှင့် သီးသန့်ဖြစ်မှု → နောက်ထပ် လုံခြုံရေး သတ်မှတ်ချက်များ → လုံခြုံစိတ်ချရသည့် ဖိုင်တွဲ ကို နှိပ်ပါ။ ထို့နောက် ၎င်းကို ဖွင့်ရန် အက်ပ်များ ဖန်သားပြင်သို့ စိတ်ချရသည့် ဖိုင်တွဲ ကို ထည့်ပါ ကို ခလုတ်ကို နှိပ်ပါ။

လုံခြုံသော ဖိုဒါအား ပယ်ဖျက်ခြင်း

သင်သည် လုံခြုံရေး ဖိုဒါထဲရှိ အချက်အလက်နှင့် အပ်စ်များအပါအဝင် ၎င်းကို ပယ်ဖျက်နိုင်သည်။

စိတ်ချရသည့် ဖိုင်တွဲ အက်ပ်ကို ဖွင့်ပါ။  → သတ်မှတ်ချက်များ → နောက်ထပ် သတ်မှတ်ချက်များ → ထည့်သွင်းမှုဖြုတ်ပါ ကို နှိပ်ပါ။

လုံခြုံသောဖိုဒါကို မပယ်ဖျက်မီ အကြောင်းအရာများကို အရန်အဖြစ်ကူးယူရန် မီဒီယာဖိုင်များကို လုံခြုံရေးကန့်သတ်ထားသည့် ဖိုင်တွဲထံမှ ရွှေ့ပါ ကို မှတ်သားပြီး ထည့်သွင်းမှုဖြုတ်ပါ ကို နှိပ်ပါ။ လုံခြုံသော ဖိုဒါမှ အရန်ထားထားသော ဒေတာကို ရယူရန် ကျွန်ုပ်၏ ဖိုင်များ အက်ပ်ကို ဖွင့်ပြီး စက်တွင်း သိုလှောင်ခန်း → Download → Secure Folder ကို နှိပ်ပါ။

 Samsung Notes တွင် သိမ်းဆည်းထားသော မှတ်စုများကို အရန်အဖြစ် ကူးယူလိမ့်မည် မဟုတ်ပေ။

စိတ်ချသော Wi-Fi

လိုခြံသော Wi-Fi သည် သင့် Wi-Fi ကွန်ရက် ချိတ်ဆက်မှုကို လုံခြုံအောင် လုပ်ပေးသော ဝန်ဆောင်မှု ဖြစ်သည်။ ၎င်းသည် Wi-Fi ကွန်ရက်များကို သုံးနေသော ဒေတာများကို ဖတ်မရအောင် ပြောင်းပေးပြီး ခြေရာခံ အက်ပ်များနှင့် ဝက်ဘ်ဆိုက်များ ခြေရာခံမရအောင် ပြုလုပ်ပေးသောကြောင့် Wi-Fi ကွန်ရက်များကို လုံခြုံစွာ အသုံးပြုနိုင်သည်။ ဥပမာအနေဖြင့် ကော်ဖီဆိုင်(သို့မဟုတ်)လေဆိပ်ကဲ့သို့ အများပြည်သူ နေရာများတွင် မလိုခြံသော Wi-Fi ကွန်ရက်တစ်ခုကို အသုံးပြုနေသည့်အခါ လိုခြံသော Wi-Fi သည် အလိုအလျောက် ပွင့်လာမည်ဖြစ်သောကြောင့် သင့်အကောင့်ဝင် အချက်အလက်များကို မည်သူမျှ ဟက်ခံနိုင်လိမ့်မည်မဟုတ်ပါ(သို့မဟုတ်)အက်ပ်များနှင့် ဝက်ဘ်ဆိုက်များတွင် သင့်လှုပ်ရှားမှုများကို ခြေရာခံစောင့်ကြည့်နိုင်လိမ့်မည် မဟုတ်ပါ။

သတ်မှတ်ချက်များ မျက်နှာပြင်ပေါ်တွင် လိုခြံရေးနှင့် သီးသန့်ဖြစ်မှု → နောက်ထပ် လိုခြံရေး သတ်မှတ်ချက်များ → စိတ်ချသော Wi-Fi ကို နှိပ်ပြီး တည်ဆောက်ခြင်း ပြီးစီးစေရန် မျက်နှာပြင်ပေါ်ရှိ ညွှန်ကြားချက်များကို လိုက်နာပါ။ ကာကွယ်ရေး လှုပ်ရှားမှု ကို နှိပ်ပါက သင့်ကွန်ရက်ကို လိုခြံသော Wi-Fi ဖြင့် ကာကွယ်ပေးထားပုံနှင့် ကာကွယ်ပေးချိန် မှတ်တမ်းကို စစ်ဆေးနိုင်ပါသည်။

လိုခြံသော Wi-Fi ကို ဖွင့်သည့်အခါ  သင်္ကေတသည် အခြေအနေပြ ဘားတွင် ပေါ်လာလိမ့်မည်။



- ဤလုပ်ဆောင်ချက်ကို အသုံးပြုခြင်းကြောင့် Wi-Fi ကွန်ရက် နှေးသွားနိုင်ပါသည်။
- ဤလုပ်ဆောင်ချက်သည် Wi-Fi ကွန်ရက်၊ ဆင်းကတ်ကုမ္ပဏီ(သို့မဟုတ်)မော်ဒယ်အပေါ် မူတည်၍ မရခြင်း ဖြစ်နိုင်ပါသည်။

လိုခြံသော Wi-Fi ကို အသုံးပြုပြီး ကာကွယ်မည့် အက်ပ်များကို ရွေးချယ်ခြင်း

သင့်စကားပုဂ္ဂိုလ်(သို့မဟုတ်)အက်ပ်များရှိ လှုပ်ရှားမှုများကဲ့သို့ အချက်အလက်များကို အခြားသူများ ဝင်ရောက်ရယူခြင်းမှ လိုခြံစွာ ကာကွယ်စေရန် လိုခြံသော Wi-Fi ကို အသုံးပြုပြီး ကာကွယ်ဖို့ အက်ပ်များကို ရွေးချယ်ပါ။

သတ်မှတ်ချက်များ မျက်နှာပြင်ပေါ်တွင် လိုခြံရေးနှင့် သီးသန့်ဖြစ်မှု → နောက်ထပ် လိုခြံရေး သတ်မှတ်ချက်များ → စိတ်ချသော Wi-Fi →  → သတ်မှတ်ချက်များ → အက်ပ်များကို ကာကွယ်ထားသည် ကို နှိပ်ပါ။ ထို့နောက် လိုခြံသော Wi-Fi ကို သုံးပြီး သင်ကာကွယ်လိုသော အက်ပ်များဘေးရှိ ခလုတ်များကို နှိပ်ပါ။



အချို့အပ်များသည် ဒီလုပ်ဆောင်ချက်ကို အထောက်အပံ့မပေးပေ။

အကာအကွယ် အစီအစဉ်ကို ဝယ်ယူခြင်း

Wi-Fi ကွန်ရက်များအတွက် လစဉ် အခမဲ့ အကာအကွယ် အစီအစဉ်ကို ရရှိပါသည်။ ပိုက်ဆံပေးရသော အကာအကွယ် အစီအစဉ်များကိုလည်း ဝယ်ယူနိုင်ပြီး သတ်မှတ်ချိန်အတွင်း အကန့်အသတ်မရှိ bandwidth အကာအကွယ်ကို ရယူနိုင်ပါသည်။

1 သတ်မှတ်ချက်များ မျက်နှာပြင်ပေါ်တွင် လိုခြံရေးနှင့် သီးသန့်ဖြစ်မှု → နောက်ထပ် လိုခြံရေး သတ်မှတ်ချက်များ → စိတ်ချသော Wi-Fi ကို နှိပ်ပါ။

2 ကာကွယ်ရေးအစီအစဉ် → အဆင့်မြင့်ပါ ကို နှိပ်ပြီး သင်လိုချင်သော အစီအစဉ်ကို ရွေးချယ်ပါ။



သတ်မှတ်ထားသော အကာအကွယ် အစီအစဉ်များအတွက် သင့် Samsung အကောင့်ဝင်ထားသော အခြား device သို့ အကာအကွယ်အစီအစဉ်ကို လွှဲပြောင်းယူနိုင်ပါသည်။

3 ဝယ်ယူမှု ပြီးမြောက်စေရန် မျက်နှာပြင်ပေါ်မှ ညွှန်ကြားချက်များကို လုပ်ဆောင်ပါ။

Samsung Pass

Samsung Pass တွင် သင့်ဇီဝအမှတ်အသား အချက်အလက်ကို စာရင်းသွင်းပြီး သင့်အကောင့်ဝင်ရောက်မှု (သို့မဟုတ်)ပုဂ္ဂိုလ်ရေးအချက်အလက် လိုအပ်သော ဝန်ဆောင်မှုများကို အသုံးပြုသည့် အခါ သင့်ကိုယ်သင် အတည်ပြုပါ။



- ဝက်ဘ်ဆိုဒ် ဝင်ရောက်ခြင်း လုပ်ဆောင်ချက်ကို **Samsung Internet** အက်ပ်မုတစ်ဆင့် သင် ရယူထားသော ဝက်ဘ်ဆိုဒ်များအတွက်သာ ရရှိနိုင်သည်။ အချို့ဝက်ဘ်ဆိုဒ်များသည် ဤလုပ်ဆောင်ချက်ကို အထောက်အကူ မပေးနိုင်ပါ။
- မှတ်ပုံတင်ထားသည့် biometric ဒေတာကို သင့် device တွင်သာ သိမ်းဆည်းထားပြီး အခြားသော device များ (သို့မဟုတ်)ဆာဗာများနှင့် ချိတ်ဆက်သိမ်းဆည်း မထားပါ။

Samsung Pass တွင် မှတ်ပုံတင်စာရင်းသွင်းခြင်း

Samsung Pass အသုံးမပြုမီ သင့် ဇီဝအမှတ်အသား ဒေတာကို Samsung Pass တွင် မှတ်ပုံတင်စာရင်းသွင်းပါ။

သတ်မှတ်ချက်များ မျက်နှာပြင်ပေါ်တွင် လုံခြုံရေးနှင့် သီးသန့်ဖြစ်မှု → နောက်ထပ် လုံခြုံရေး သတ်မှတ်ချက်များ → **Samsung Pass** ကို နှိပ်ပါ။ တည်ဆောက်မှုကို ပြီးမြောက်စေရန် မျက်နှာပြင်ပေါ်မှ ညွှန်ကြားချက်များကို လုပ်ဆောင်ပါ။

Samsung အကောင့် လျှို့ဝှက်နံပါတ်ကို အတည်ပြုခြင်း

သင်သည် သင်၏ အမှတ်အသားကို အတည်ပြုရန် Samsung အကောင့် လျှို့ဝှက်နံပါတ်ကို ရိုက်ထည့်မည့်အစား မှတ်ပုံတင်ထားသော သင်၏ biometric ဒေတာများကို အသုံးပြုနိုင်သည်။ ဥပမာအားဖြင့် သင်သည် **Galaxy Store** မှ အချက်အလက်ကို ဝယ်ယူသည့်အခါ။

Samsung Pass အဓိကမျက်နှာပြင်တွင် → သတ်မှတ်ချက်များ → အကောင့်နှင့် ဆင့်ခံလုပ်ခြင်း ကို နှိပ်ပါ။ ထို့နောက် ဖွင့်ရန် **Samsung Pass** ဖြင့် အတည်ပြုပါ ကို နှိပ်ပါ။

ဝက်ဘ်ဆိုဒ်များထဲ ဝင်ရောက်ဖို့ Samsung Pass ကို အသုံးပြုခြင်း

ID နှင့် စကားဝှက် အလိုအလျောက်ဖြည့်ပေးခြင်းကို အထောက်အပံ့ပေးသည့် ဝက်ဘ်ဆိုဒ်များထဲ ဝင်ရန် Samsung Pass ကို သင် အသုံးပြုနိုင်သည်။

- 1 ဝက်ဘ်ဆိုဒ်၏ အကောင့်ဝင် စာမျက်နှာတွင် သင့် ID နှင့် လျှို့ဝှက်နံပါတ် ထည့်ပြီးနောက် ဝက်ဘ်ဆိုက်၏ အကောင့်ဝင် ခလုတ်ကို နှိပ်ပါ။
- 2 ဝင်ရောက်ရေး အချက်အလက်ကို သင်သိမ်းထားလိုသလားဟု မေးသည့် ပေါ့အပ်ဝင်းဒိုးတစ်ခု ပေါ်လာသောအခါ **Samsung Pass** ဖြင့် အကောင့်ဝင်ပါ ကို အမှန်ဖြစ်ကာ သတိရပါ ကို နှိပ်ပါ။

အက်ပ်များထဲ ဝင်ရောက်ဖို့ Samsung Pass ကို အသုံးပြုခြင်း

ID နှင့် စကားဝှက် အလိုအလျောက်ဖြည့်ပေးခြင်းကို အထောက်အပံ့ပေးသည့် အက်ပ်များထဲ ဝင်ရန် Samsung Pass ကို သင် အသုံးပြုနိုင်သည်။

- 1 အက်ပ်၏ အကောင့်ဝင် စာမျက်နှာတွင် သင့် ID နှင့် လျှို့ဝှက်နံပါတ် ထည့်ပါ။ ထို့နောက် အက်ပ်၏ အကောင့်ဝင် ခလုတ်ကို နှိပ်ပါ။
- 2 ဝင်ရောက်ရေး အချက်အလက်ကို သင်သိမ်းထားလိုသလားဟု မေးသည့် ပေါ့အပ်ဝင်းဒိုးတစ်ခု ပေါ်လာသောအခါ သိမ်းရန် ကို နှိပ်ထားပါ။

ဒစ်ဂျစ်တယ်ကီးအသုံးပြုခြင်းသို့ ဝင်ရောက်ခြင်း

ဒစ်ဂျစ်တယ်ကီးဖြင့် ဝင်ရောက်ခြင်းကို ပံ့ပိုးသော အက်ပ်များ(သို့မဟုတ်)ဝတ်ဆိုင်များတွင် ID နှင့် လျှို့ဝှက်နံပါတ်အစား Samsung Pass တွင် သိမ်းထားသော ဒစ်ဂျစ်တယ်ကီးဖြင့် အကောင့်ဝင်နိုင်ပါသည်။

- 1 အသုံးပြုနေသော အက်ပ်(သို့မဟုတ်)ဝတ်ဆိုင်တွင် ဒစ်ဂျစ်တယ်ကီးကို ပြုလုပ်ပါ။
ဒစ်ဂျစ်တယ်ကီး ပြုလုပ်ခြင်းအတွက် နည်းလမ်းက အက်ပ်(သို့မဟုတ်)ဝတ်ဆိုင်ပေါ်မူတည်၍ ပြောင်းလဲနိုင်ပါသည်။
- 2 ဒစ်ဂျစ်တယ်ကီးကို သိမ်းထားလိုသလားဟု မေးသည့် ပေါ့အပ်ဝင်းဒိုး ပေါ်လာသောအခါ Samsung Pass ကို ရွေးချယ်ပါ။
- 3 ဒစ်ဂျစ်တယ်ကီးကို သိမ်းထားရန် မျက်နှာပြင်ပေါ်မှ ညွှန်ကြားချက်များကို လုပ်ဆောင်ပါ။
ယခုဆိုလျှင် သင်သည် Samsung Pass တွင် သိမ်းထားသော ဒစ်ဂျစ်တယ်ကီးဖြင့် အကောင့်ဝင်နိုင်ပါသည်။

ဝင်ရောက်မှု အချက်အလက် စီမံခန့်ခွဲခြင်း

Samsung Pass အသုံးပြုဖို့ သင် သတ်မှတ်ခဲ့သော ဝက်ဘ်ဆိုဒ်နှင့် အက်ပ် စာရင်းကို စစ်ဆေးပြီး သင်၏ ဝင်ရောက်မှု အချက်အလက်ကို စီမံခန့်ခွဲပါ။

- 1 Samsung Pass အဓိကမျက်နှာပြင်တွင် အက်ပ်များ/ဝတ်ဆိုင်များ ကို နှိပ်ပြီး စာရင်းမှ ဝတ်ဆိုင်(သို့မဟုတ်)အက်ပ်တစ်ခုကို ရွေးချယ်ပါ။
- 2 တည်းဖြတ်ပါ ကို နှိပ်ပြီး သင့် ID၊ စကားဝှက်နှင့် ဝက်ဘ်ဆိုဒ်(သို့မဟုတ်)အက်ပ်၏ အမည်ကို ပြင်ဆင်ပါ။
သင့် အကောင့်ဝင်ထားသည့် သတင်းအချက်အလက်များကို ဖျက်ရန် ဖျက်ပစ်ပါ ကို နှိပ်ပါ။

Samsung Pass ဖြင့် ဝက်ဘ်ဆိုဒ်များနှင့် အက်ပ်များကို အသုံးပြုခြင်း

Samsung Pass ကို ထောက်ပံ့ပေးသော ဝက်ဘ်ဆိုဒ်များ(သို့မဟုတ်)အက်ပ်များကို အသုံးပြုသောအခါ သင်သည် Samsung Pass ဖြင့် ဝင်ရောက်နိုင်သည်။

Samsung Pass ကို ထောက်ပံ့ပေးသည့် ဝက်ဘ်ဆိုဒ်များနှင့် အက်ပ်များ စာရင်းကို စစ်ဆေးရန် Samsung Pass အဓိက မျက်နှာပြင်တွင်  → သတ်မှတ်ချက်များ → ပါတနာများ ကို နှိပ်ပါ။ Samsung Pass ကို ထောက်ပံ့ပေးထားသော ဝက်ဘ်ဆိုဒ်(သို့မဟုတ်)အက်ပ် မရှိပါက ပါတနာများ ပေါ်လာလိမ့်မည် မဟုတ်ပါ။

-  • ရရှိနိုင်သော ဝက်ဘ်ဆိုဒ်များနှင့် အက်ပ်များသည် ဝန်ဆောင်မှု ပံ့ပိုးသူ(သို့မဟုတ်)မော်ဒယ်အပေါ် မူတည်၍ ကွဲပြားနိုင်သည်။
- Samsung Pass မှတစ်ဆင့် ဝက်ဘ်ဆိုဒ်များ(သို့မဟုတ်)အက်ပ်များထဲ ဝင်ရောက်ခြင်းကြောင့် ဖြစ်ပေါ်လာသော ဆိုးရှုံးမှု (သို့မဟုတ်)အဆင်မပြေမှုတိုင်းအတွက် Samsung မှ တာဝန်မယူပါ။



သင်၏ ပုဂ္ဂိုလ်ရေးအချက်အလက်များကို အလိုအလျောက် ရိုက်ထည့်ခြင်း

အလိုအလျောက် ဖြည့်သွင်းပေးသော အက်ပ်များတွင် လိပ်စာ(သို့မဟုတ်)ငွေပေးချေကတ် အချက်အလက်ကဲ့သို့ ပုဂ္ဂိုလ်ရေးအချက်အလက်များကို ရိုက်ထည့်ရန် Samsung Pass ကို အသုံးပြုနိုင်သည်။

- 1 Samsung Pass အဓိက မျက်နှာပြင်တွင် သီးသန့်အချက်အလက် အောက်ရှိ ရွေးချယ်စရာတစ်ခုကို ရွေးချယ်ပါ။
- 2 အချက်အလက်ကို ရိုက်ထည့်ပြီး သိမ်းဆည်းပါ ကို နှိပ်ပါ။
ထောက်ပံ့ပေးထားသော အက်ပ်များတွင် ပုဂ္ဂိုလ်ရေးအချက်အလက်များကို အလိုအလျောက် ရိုက်ထည့်သောအခါ Samsung Pass တွင် သင် မှတ်ပုံတင်စာရင်းသွင်းခဲ့သော biometric ဒေတာကို သင် ယခု အသုံးပြုနိုင်ပါသည်။

သင်၏ Samsung Pass ဒေတာ ဖျက်ခြင်း

သင်၏ biometric ဒေတာ၊ ဝင်ရောက်မှု အချက်အလက်နှင့် Samsung Pass တွင် မှတ်ပုံတင်စာရင်းသွင်းထားသော အက်ပ် သင် ဖျက်နိုင်သည်။

Samsung Pass အဓိက မျက်နှာပြင်တွင်  → သတ်မှတ်ချက်များ → Samsung Pass ကို အသုံးပြုနေသော ကိရိယာများ →  → Samsung Pass မှ ထွက်ခွာ ကို နှိပ်ပါ။

-  • သင့် Samsung အကောင့်သည် ဆက်လက်ရှိနေပါမည်။
- သင့် Samsung အကောင့်ဝင်ထားသော အခြား device များပေါ်ရှိ Samsung Pass အချက်အလက်များကိုလည်း ဖျက်ပါမည်။

တည်နေရာ

တည်နေရာ သတင်းအချက်အလက် ခွင့်ပြုချက်အတွက် သတ်မှတ်ချက်များကို ပြောင်းလဲသည်။

သတ်မှတ်ချက်များ မျက်နှာပြင်ပေါ်တွင် တည်နေရာ ကို နှိပ်ပါ။

- **အက်ပ် ခွင့်ပြုချက်များ။** ။Device ၏ တည်နေရာကို ဝင်သုံးခွင့်ရှိသည့် အက်ပ်များ စာရင်းကို စစ်ဆေးပြီး ခွင့်ပြုချက် ဆက်တင်များကို တည်းဖြတ်ပါ။
- **တည်နေရာ ဝန်ဆောင်မှုများ။** ။သင်၏ တည်နေရာ သတင်းအချက်အလက် တိကျမှုကို တိုးမြှင့်ရန် Wi-Fi(သို့မဟုတ်)Bluetooth လုပ်ဆောင်ချက်ကို ထိုလုပ်ဆောင်ချက်များ ပိတ်ထားလျှင်တောင် အသုံးပြုရန် device ကို လုပ်ဆောင်သည်။ သင်၏ device အသုံးပြုနေသော တည်နေရာဝန်ဆောင်မှုကို စစ်ဆေးနိုင်ပါသည်။
- **မကြာသေးမီက ဝင်ရောက် သုံးစွဲမှု။** ။မည်သည့်အက်ပ်များက သင့်တည်နေရာအချက်အလက်အား တောင်းခံသည်ကို စစ်ဆေးပါ။

လုံခြုံရေးနှင့် အရေးပေါ်

သင့်ရဲ့ ကျန်းမာရေးအချက်အလက်များနှင့် အရေးပေါ်ဆက်သွယ်ရန်များကို စီမံပါ။ ကြိုးမဲ့အရေးပေါ်သတိပေးချက်များကဲ့သို့ အရေးပေါ်လုပ်ဆောင်ချက်များအတွက် ဆက်တင်ကို ပြောင်းနိုင်ပါသည်။

သတ်မှတ်ချက်များ မျက်နှာပြင်ပေါ်တွင် လုံခြုံရေးနှင့် အရေးပေါ် ကို နှိပ်ပါ။

- **ဆေးကုသမှုဆိုင်ရာ အချက်အလက်များ။** ။သင့်ရဲ့ ကျန်းမာရေးအချက်အလက်များကို ရိုက်ထည့်ပါ။
- **အရေးပေါ် အဆက်အသွယ်များ။** ။သင့်ရဲ့ အရေးပေါ်ဆက်သွယ်ရန်များကို ထည့်ပါ။
- **အရေးပေါ် SOS။** ။ဘေးခလုတ်ကို ငါးကြိမ်နှိပ်သောအခါ ကြိုတင်သတ်မှတ်ထားသည့်နံပါတ်ကို အရေးပေါ်ခေါ်ဆိုရန် device ကို သတ်မှတ်ပါ။
- **အရေးပေါ် မျှဝေခြင်း။** ။သင့်တည်နေရာ(သို့မဟုတ်)သင့် device ၏ ဘက်ထရီနည်းနေကြောင်း အကြောင်းကြားချက်များကဲ့သို့ အချက်အလက်ကို သင်၏ အရေးပေါ်အဆက်အသွယ်များထံသို့ အချိန်တခုအထိ ပေးပို့နေစေရန် device ကို သတ်မှတ်ပါ။
- **ယာဉ်မောင်းစဉ် အကြောင်းကြားချက်များ အသံတိတ်ခြင်း။** ။မနှောင့်ယှက်ပါနှင့် လုပ်ဆောင်ချက်ကို ကားမောင်းနေစဉ် အလိုအလျောက်ဖွင့်ပါ။
- **အရေးပေါ်တည်နေရာဝန်ဆောင်မှု။** ။အရေးပေါ်တည်နေရာဝန်ဆောင်မှု (ELS) လုပ်ဆောင်ချက်ကို ဖွင့်ပါ။
- **ကြိုးမဲ့စနစ်သုံး အရေးပေါ် သတိပေးချက်များ။** ။ကြိုးမဲ့အရေးပေါ်သတိပေးချက်များအတွက် ဆက်တင်ကို ပြောင်းလဲပါ။
- **ငလျင် သတိပေးချက်များ။** ။ငလျင်သတိပေးချက် လုပ်ဆောင်ချက်ကို ဖွင့်ပါ။
- **အမျိုးအမည်မသိ ခြေရာခံမှု သတိပေးချက်များ။** ။သင်နှင့်အတူ အမည်မသိခြေရာခံတစ်ခုရှိနေသည်ဟု သိရှိပါက အကြောင်းကြားချက် ရရှိပါလိမ့်မည်။



ဒေသ(သို့မဟုတ်)မော်ဒယ်အပေါ် မူတည်၍ အချို့လုပ်ဆောင်ချက်များကို ရရှိနိုင်မည် မဟုတ်ပါ။

အကောင့်များနှင့် အရန်သိမ်းခြင်း

ရွေးချယ်စရာများ

Samsung Cloud ကို အသုံးပြု၍ သင့် device ၏ ဒေတာများကို ချိန်ကိုက်လှုပ်ရှားပါ။ အရန်အဖြစ် ကူးယူပါ(သို့မဟုတ်)ပြန်သိမ်းဆည်းပါ။ သင်သည် Samsung အကောင့်(သို့မဟုတ်)Google အကောင့်ကဲ့သို့ အကောင့်များသို့ ဝင်ရောက်နိုင်သည်(သို့မဟုတ်)Smart Switch မှတစ်ဆင့် အခြား device မှ(သို့မဟုတ်)အခြား device သို့ ဒေတာများ ကူးပြောင်းနိုင်သည်။

သတ်မှတ်ချက်များ မျက်နှာပြင်ပေါ်တွင် အကောင့်များနှင့် အရန်သိမ်းခြင်း ကို နှိပ်ပါ။

- **အကောင့်များ စီမံပါ။** ။ချိန်ကိုက်လှုပ်ရှားရန် Samsung နှင့် Google အကောင့်များ(သို့မဟုတ်)အခြား အကောင့်များကို ပေါင်းထည့်ပါ။
- **Samsung Cloud။** ။သင့်ဒေတာနှင့် ဆက်တင်များကို အရန်အဖြစ် ကူးယူပြီး သင်၏ ယခင် device မရှိသည့်အခါတွင်ပင် ၎င်း၏ ဒေတာနှင့် ဆက်တင်များကို ပြန်လည်ရယူပါ။ နောက်ထပ် သတင်းအချက်အလက်များအတွက် **Samsung Cloud** ကို သွားပါ။
- **Google Drive။** ။သင်၏ device တွင် သင့်ကိုယ်ပိုင် သတင်းအချက်အလက်၊ အပ်စ်ဒေတာနှင့် သတ်မှတ်ချက်များကို လုံခြုံစွာ သိမ်းပါ။ သင်သည် သင်၏ အရေးကြီးသော သတင်းအချက်အလက်ကို အရန်အဖြစ် ကူးယူနိုင်သည်။ သင်သည် ဒေတာကို အရန်အဖြစ် ကူးယူရန် Google အကောင့်ကို ဝင်ရမည်။
- **Smart Switch။** ။Smart Switch ကို ဖွင့်ပြီး သင်၏ ယခင် device မှ ဒေတာများကို ကူးပြောင်းပါ။ နောက်ထပ် သတင်းအချက်အလက်များအတွက် **သင့်ယခင် device မှ ဒေတာကို ကူးပြောင်းခြင်း (Smart Switch)** ကို သွားပါ။

 သင်၏ ဒေတာများအား Samsung Cloud(သို့မဟုတ်)ကွန်ပျူတာကဲ့သို့ လုံခြုံသောနေရာတွင် အရန်အဖြစ် ကူးယူခြင်းကို ပုံမှန်ပြုလုပ်ပါ။ သို့မှသာ မရည်ရွယ်ဘဲ စက်ရုံထုတ်အတိုင်း ဒေတာ ပြုပြင်မိခြင်းကြောင့် ဒေတာများ ထိခိုက် (သို့မဟုတ်)ဆုံးရှုံးခြင်းဖြစ်လျှင် ပြန်ရယူနိုင်မည်ဖြစ်သည်။

Samsung Cloud

သင့် device ၏ ဒေတာများကို Samsung Cloud တွင် အရန်အဖြစ် ကူးယူပြီး နောက်မှ ပြန်သိမ်းဆည်းပါ။

ဒေတာ အရန်ထားရှိခြင်း

သင်သည် သင့် device ၏ ဒေတာများကို Samsung Cloud တွင် အရန်အဖြစ်ကူးယူနိုင်သည်။

- 1 သတ်မှတ်ချက်များ မျက်နှာပြင်ပေါ်တွင် အကောင့်များနှင့် အရန်သိမ်းခြင်း ကို နှိပ်ပြီး **Samsung Cloud** အောက်ရှိ ဒေတာကို အရန်သိမ်းပါ ကို နှိပ်ပါ။
- 2 အရန်အဖြစ် သင် ကူးယူလိုသော အရာများ ဘေးရှိ ခလုတ်များကို နှိပ်ပြီး **ယခု အရန်သိမ်းဆည်းပါ** ကို နှိပ်ပါ။

3 ပြီးပါပြီ ကို နှိပ်ပါ။



- အချို့ဒေတာများကို အရန်အဖြစ် ကူးလို့ရမည်မဟုတ်ပေ။ အရန်အဖြစ် ကူးပြောင်းလို့ရသည့် ဒေတာကို စစ်ဆေးရန် သတ်မှတ်ချက်များ မျက်နှာပြင်ပေါ်တွင် **အကောင့်များနှင့် အရန်သိမ်းခြင်း** ကို နှိပ်ပြီး **Samsung Cloud** အောက်ရှိ ဒေတာကို **အရံသိမ်းပါ** ကို နှိပ်ပါ။
- သင်၏ Samsung Cloud ရှိ အခြား device များအတွက် အရန်အဖြစ်ကူးယူထားသော ဒေတာကို စစ်ဆေးရန် သတ်မှတ်ချက်များ မျက်နှာပြင်ပေါ်တွင် **အကောင့်များနှင့် အရန်သိမ်းခြင်း** → ဒေတာကို **နဂိုအတိုင်း ပြန်ထားပါ** ကို နှိပ်ပါ။ ထို့နောက် သင် ကူးယူလိုသော device ကို ရွေးချယ်ပါ။

ဒေတာကို ပြန်သိမ်းဆည်းခြင်း

အရန်အဖြစ်ကူးယူထားသော ဒေတာကို Samsung Cloud မှ သင်၏ device သို့ ပြန်ရယူနိုင်သည်။

- 1 သတ်မှတ်ချက်များ မျက်နှာပြင်ပေါ်တွင် **အကောင့်များနှင့် အရန်သိမ်းခြင်း** ကို နှိပ်ပါ။
- 2 ဒေတာကို **နဂိုအတိုင်း ပြန်ထားပါ** ကို နှိပ်ပြီး သင် ပြုလုပ်လိုသော device တစ်ခုကို ရွေးချယ်ပါ။
- 3 ပြန်လည်ရယူဖို့ သင်လိုချင်သည့် အိုင်တမ်များကို အမှန်ခြစ်ပြီး **ပြန်ဖော်ထုတ်** ကို နှိပ်ပါ။

Google

Google မှ ဖြည့်ဆည်းပေးထားသော အချို့လုပ်ဆောင်ချက်များအတွက် သတ်မှတ်ချက်များကို မိမိစိတ်ကြိုက် လုပ်ဆောင်သည်။ သတ်မှတ်ချက် မျက်နှာပြင်ပေါ်တွင် **Google** ကို နှိပ်ပါ။

အဆင့်မြင့် လုပ်ဆောင်ချက်များ

ရွေးချယ်စရာများ

အဆင့်မြင့်လုပ်ဆောင်ချက်များကို ဖွင့်ပြီး ၎င်းတို့ကို ထိန်းချုပ်ထားသော သတ်မှတ်ချက်များကို ပြောင်းပါ။

သတ်မှတ်ချက် မျက်နှာပြင်ပေါ်တွင် **အဆင့်မြင့် လုပ်ဆောင်ချက်များ** ကို နှိပ်ပါ။

- **အဆင့်မြင့် ဉာဏ်ရည်။** ။သင့် device ကို အသုံးပြုရာတွင် အကူအညီဖြစ်စေရန် AI လုပ်ဆောင်ချက်များကို အသုံးပြုပါ။ နောက်ထပ် သတင်းအချက်အလက်များအတွက် **အဆင့်မြင့် ဉာဏ်ရည်** ကို သွားပါ။
- **Bixby။** ။Bixby သည် သင့် device အသုံးပြုမှုကို ပိုမိုလွယ်ကူစေရန် ကူညီပေးသော အသုံးပြုသူ ထိတွေ့မှု စနစ်ဖြစ်သည်။ နောက်ထပ် သတင်းအချက်အလက်များအတွက် **Bixby** ကို သွားပါ။

- **စမတ် အကြံပြုချက်များ။** ။ရွေးချယ်ထားသောစာသား(သို့မဟုတ်)လက်ခံရရှိသောမက်ဆေ့ချ်မှ ပွဲနှင့် လိပ်စာများကဲ့သို့ အဓိက အချက်အလက်များကို ဆန်းစစ်ပြီး ၎င်းတို့ကို ပြက္ခဒိန်ထဲသို့ အခမ်းအနားအဖြစ်ထည့်ရန်(သို့မဟုတ်)သက်ဆိုင်ရာအက်ပ်တွင် အသုံးပြုစေဖို့ အကြံပေးရန်အတွက် device ကို သတ်မှတ်ပါ။ သင့်အက်ပ် အသုံးပြုမှု မှတ်တမ်းအပေါ်မူတည်ပြီး အသုံးဝင်သော လုပ်ဆောင်ချက်များ(သို့မဟုတ်)ရိုက်ထည့်ရန် စာသားအတွက် အကြံပြုချက်များကိုလည်း ရယူနိုင်သည်။



သင့်ကိုယ်ရေးကိုယ်တာအချက်အလက်များကို ကာကွယ်ရန်အတွက် စုဆောင်းထားသည့် အချက်အလက်များကို ဤ device ပေါ်တွင်သာ သိမ်းဆည်းထားပြီး အသုံးပြုမည်ဖြစ်သည်။

- **ဓာတ်ခွဲခန်းများ။** ။Device ၏ လုပ်ဆောင်ချက်အသစ်များကို သုံးပါ။
- **S Pen။** ။S Pen အသုံးပြုခြင်းအတွက် သတ်မှတ်ချက်များကို ပြောင်းလဲသည်။ နောက်ထပ် သတင်းအချက်အလက်များအတွက် [S Pen \(Galaxy S24 Ultra\)](#) ကို သွားပါ။
- **ဘေးခလုတ်။** ။ဘေးခလုတ်ကို အသုံးပြုပြီး ဖွင့်ရန် အက်ပ်(သို့မဟုတ်)လုပ်ဆောင်ချက် တစ်ခုကို ရွေးချယ်ပါ။ နောက်ထပ် သတင်းအချက်အလက်များအတွက် [ဘေးခလုတ်ကို သတ်မှတ်ခြင်း](#) ကို သွားပါ။
- **Multi window။** ။ဝင်းဒိုးမျိုးစုံဖွင့်နည်းကို သတ်မှတ်ပါ။ သင်သည် ဝင်းဒိုးမျိုးစုံအတွက် သတ်မှတ်ချက်များကိုလည်း သီးသန့်စီစဉ်ထားရှိနိုင်ပါသည်။ နောက်ထပ် သတင်းအချက်အလက်များအတွက် [ဝင်းဒိုးမျိုးစုံ](#) ကို သွားပါ။
- **လှုပ်ရှားမှုများနှင့် လက်ဟန်များ။** ။လှုပ်ရှားမှုလုပ်ဆောင်ချက်ကို ဖွင့်ပြီး ဆက်တင်ကို သီးသန့်ထားသည်။ နောက်ထပ် သတင်းအချက်အလက်များအတွက် [လှုပ်ရှားမှုများနှင့် လက်ဟန်များ](#) ကို သွားပါ။
- **လက်တစ်ဖက်ဖြင့် လုပ်ဆောင်မှု။** ။လက်တစ်ဖက်တည်းဖြင့် device ကို အသုံးပြုနေသောအခါ သင် အဆင်ပြေစေဖို့ လက်တစ်ဖက်တည်းဖြင့် အလုပ်လုပ်ခြင်း အနေအထားကို ဖွင့်ပါ။
- **စခရင်ရှော့တ်များနှင့် ဖန်သားပြင် မှတ်တမ်းတင်မှုများ။** ။စခရင်ရှော့တ်များနှင့် ဖန်သားပြင်ရိုက်ကူးခြင်းအတွက် ဆက်တင်များကို ပြောင်းလဲပါ။
- **အကြောင်းအရာ မျှဝေနေချိန်တွင် အဆက်အသွယ်များ ပြပါ။** ။မျှဝေရေး ရွေးချယ်စရာများ panel တွင် သင်ဆက်သွယ်ခဲ့သော လူများကို ဖော်ပြရန် device ကို လုပ်ဆောင်ပါက အဆက်အသွယ်များကို တိုက်ရိုက်များကို ဆက်သွယ်နိုင်ပါသည်။
- **ဗီဒီယို ဖုန်းခေါ်ဆိုမှု အထူးပြုလုပ်ချက်များ။** ။ဗီဒီယိုကောလ်အတွင်း နောက်ခံပြောင်းလဲခြင်းကဲ့သို့ အထူးပြုလုပ်ချက်အမျိုးမျိုးကို အသုံးပြုရန် သတ်မှတ်ပါ။ နောက်ထပ် သတင်းအချက်အလက်များအတွက် [ဗီဒီယို ဖုန်းခေါ်ဆိုမှု အထူးပြုလုပ်ချက်များ](#) ကို သွားပါ။



- ဒီလုပ်ဆောင်ချက်ကို အချို့သော အပိတ်များတွင်သာ ရရှိနိုင်သည်။
- မော်ဒယ်အပေါ် မူတည်၍ အချို့လုပ်ဆောင်ချက်များကို ရရှိနိုင်မည် မဟုတ်ပေ။

- **ဗီဒီယို အလင်း။** ။ဗီဒီယိုများ ဖွင့်သောအခါ ဖန်သားပြင်အလင်းအမှောင်ကို တိုးပြီး အရောင်များကို ပိုစိုလွင်အောင် လုပ်ပါ။



အချို့သော အပိတ် များတွင် ဒီကဏ္ဍကို အသုံးမပြုနိုင်သည်လည်း ရှိနိုင်သည်။

- **Dual Messenger။** ။ဒုတိယအပိတ်ကို ထည့်သွင်းပြီး တူညီသည့် မက်စင်ဂျာအပိတ်တွင် မတူညီသည့် အကောင့် နှစ်ခုကို အသုံးပြုသည်။ နောက်ထပ် သတင်းအချက်အလက်များအတွက် [Dual Messenger](#) ကို သွားပါ။



ဆင်းကတ်ကုမ္ပဏီ(သို့မဟုတ်)မော်ဒယ်အပေါ် မူတည်၍ အချို့လုပ်ဆောင်ချက်များကို ရရှိနိုင်မည် မဟုတ်ပေ။

အဆင့်မြင့် ဉာဏ်ရည်

သင့် device ကို အသုံးပြုရာတွင် အကူအညီဖြစ်စေရန် AI လုပ်ဆောင်ချက်များကို အသုံးပြုပါ။

သတ်မှတ်ချက် မျက်နှာပြင်ပေါ်တွင် အဆင့်မြင့် လုပ်ဆောင်ချက်များ → အဆင့်မြင့် ဉာဏ်ရည် ကို နှိပ်ပါ။

- ဖုန်း။ ။အသံကောလ်များအတွင်း အချိန်နဲ့တပြေးညီ ဘာသာပြန်ကို ရယူပါ။
- ဆမ်ဆောင်း ကီးဘုတ်။ ။ရွေးချယ်ထားသော ချက်နှင့် စာပို့အက်ပ်များတွင် မက်ဆေ့ချ်များကို ဘာသာပြန်ပါ။ စာလုံးပေါင်းနှင့် သဒ္ဒါအကြံပြုချက်များကို ရယူပါ။ စာရေးစတိုလ်ကို ပြောင်းပါ။
- စကားပြန်။ ။ပြောဆိုနေသော စကားပိုင်းများကို တိုက်ရိုက်ဘာသာပြန်ပြီး ၎င်းတို့ကို အသံ(သို့မဟုတ်)စာသားအဖြစ် ထုတ်ပါ။
- Samsung Notes။ ။အလိုအလျောက် ဖတ်မတ်ချခြင်း၊ အကျဉ်းချုပ်ခြင်း၊ အမှန်ပြင်ခြင်းနှင့် မှတ်စုများအတွက် ကာဗာများကို အလိုအလျောက် ဖန်တီးခြင်းတို့မှတစ်ဆင့် မှတ်စုများကို တိုးတက်လာအောင်လုပ်ပါ။
- အသံဖမ်းစက်။ ။အသံဖမ်းဖိုင်များကို စာသားမှတ်တမ်းများအဖြစ် ပြောင်းလဲပြီး ပြန်သုံးသပ်နိုင်ရန်အတွက် အကျဉ်းချုပ်ပါ (သို့မဟုတ်)ဘာသာပြန်ပါ။
- Samsung Internet။ ။ဝဘ်ပေ့ချ်စာသားများ၏ အနှစ်ချုပ်ရိုးရိုးကို ဘာသာပြန်အပြည့်ဖြင့် ရယူပါ။
- စာတံပုံ တည်းဖြတ်သူ။ ။ပုံများရှိ လူများ(သို့မဟုတ်)အရာဝတ္ထုများကို အရွယ်အစားပြန်ချိန်ခြင်း၊ ဖယ်ရှားခြင်း(သို့မဟုတ်)ရွှေ့ခြင်းဖြင့် ပုံများကို တည်းဖြတ်ပါ။ ထို့နောက် လွတ်သွားသောအပိုင်းများတွင် ဖြည့်ရန် နောက်ခံအသစ်ကို ဖန်တီးပါ။

လှုပ်ရှားမှုများနှင့် လက်ဟန်များ

လှုပ်ရှားမှုလုပ်ဆောင်ချက်ကို ဖွင့်ပြီး ဆက်တင်ကို သီးသန့်ထားပါ။

သတ်မှတ်ချက် မျက်နှာပြင်ပေါ်တွင် အဆင့်မြင့် လုပ်ဆောင်ချက်များ → လှုပ်ရှားမှုများနှင့် လက်ဟန်များ ကို နှိပ်ပါ။

- ဖွင့်ရန် မလိုက်ပါ။ ။ဖုန်းကို သင် ကောက်ကိုင်လိုက်သောအခါ မျက်နှာပြင်ပွင့်လာစေရန် device ကို သတ်မှတ်သည်။
 - ဖန်သားပြင်ဖွင့်ရန် နှစ်ချက်နှိပ်ပါ။ ။ဖန်သားပြင်ပိတ်နေသောအခါ ဖန်သားပြင်မည်သည့်နေရာကိုမဆို နှစ်ချက်နှိပ်ခြင်းဖြင့် ဖန်သားပြင်ပွင့်လာစေရန် device ကို သတ်မှတ်သည်။
 - ဖန်သားပြင်ပိတ်ရန် နှစ်ချက်နှိပ်ပါ။ ။မူလမျက်နှာပြင်နေရာပေါ်တွင် လွတ်နေသည့်နေရာ(သို့မဟုတ်)သော့ခတ် မျက်နှာပြင်ပေါ်တွင် နှစ်ချက်နှိပ်ခြင်းဖြင့် မျက်နှာပြင် ပိတ်သွားစေရန် device ကို သတ်မှတ်ပါ။
 - ဖုန်းကိုင်လိုက်သည့်အခါ သတိပေးပါ။ ။Device ကို ကောက်ယူလိုက်သည့်အခါ သင်သည် မစ်စ်ကော(သို့မဟုတ်)စာတို အသစ်များ ရရှိနေပါက သင့်အား သတိပေးရန် device တွင် လုပ်ဆောင်သည်။
-  မျက်နှာပြင် ပွင့်နေလျှင်(သို့မဟုတ်)device သည် ပြားနေသည့်မျက်နှာပြင်ပေါ်တွင် မဟုတ်လျှင် ၎င်းလုပ်ဆောင်ချက်သည် အလုပ်မလုပ်သည်လည်း ရှိနိုင်သည်။

- **ဟန်ပန်များဖြင့် အသံတိတ်ပါ။** ။သတ်မှတ်ထားသော အသံများကို လှုပ်ရှားမှု(သို့မဟုတ်)လက်ဟန်ဖြင့် ပိတ်ရန် device ကို သတ်မှတ်သည်။
- **ဖမ်းယူရန် ပွတ်ဆွဲခြင်း။** ။မျက်နှာပြင်ကိုဖြတ်၍ ဘယ်ဘက်(သို့မဟုတ်)ညာဘက်သို့ လက်ဝါးကို ပွတ်ဆွဲသောအခါ စခရင်ရှေ့တစ်ခုကို ရိုက်ကူးရန် device ကို လုပ်ဆောင်သည်။ ရိုက်ကူးထားသော ပုံများကို ပြခန်း တွင် စစ်နိုင်သည်။ အချို့အပိတ်များနှင့် ကဏ္ဍများကို လုပ်ဆောင်နေစဉ်အတွင်း စခရင်ရှေ့ ရိုက်ကူးရန် မဖြစ်နိုင်ပေ။





အလွန်လှုပ်ယမ်းခြင်း(သို့မဟုတ်)device ပေါ် သက်ရောက်ခြင်းသည် အာရုံခံ အသုံးပြုသော အချို့လုပ်ဆောင်ချက်များအတွက် မရည်ရွယ်သော ထည့်သွင်းမှုများကို ဖြစ်ပေါ်စေနိုင်သည်။

ဗီဒီယို ဖုန်းခေါ်ဆိုမှု အထူးပြုလုပ်ချက်များ

ဗီဒီယိုကောလ်အတွင်း နောက်ခံပြောင်းလဲခြင်းကဲ့သို့ အထူးပြုလုပ်ချက်အမျိုးမျိုးကို အသုံးပြုနိုင်ပါသည်။

ဗီဒီယိုကောလ်အက်ပ်၏ ဖန်သားပြင်တွင် အကြောင်းကြားချက် panel ကို ဖွင့်ပါ။ အောက်ဘက်သို့ ပွတ်ဆွဲပါ။ ထို့နောက် ဗီဒီယို ဖုန်းခေါ်ဆိုမှု အထူးပြုလုပ်ချက်များ ကို နှိပ်ပါ။

-  ။ ။ဆက်တင်ကို ပြန်လည်သတ်မှတ်ပါ။
-  ။ ။ဗီဒီယိုကောလ်အတွင်း အသုံးပြုရန် နောက်ခံအရောင်များ(သို့မဟုတ်)ပုံများကို ထည့်ပါ(သို့မဟုတ်)ရွေးချယ်ပါ။
- **နောက်ခံ။** ။ဗီဒီယိုကောလ်အတွင်း နောက်ခံကို ပြောင်းလဲပါ(သို့မဟုတ်)ဝါးပါ။
- **မျက်နှာ။** ။မျက်နှာသို့ အလှအပ အထူးပြုလုပ်ချက်များကို ထည့်ပါ။
- **အရောင်အသွေး။** ။မျက်နှာပြင်၏ အရောင် အနုအရင့်နှင့် အလင်းအမှောင်ကို ချိန်ညှိပါ။
- **အလိုအလျောက် ဘောင်ကွပ်ခြင်း။** ။အလိုအလျောက် ဖရိုန့်ချိန်ညှိခြင်း လုပ်ဆောင်ချက်ကို ဖွင့်ပါ(သို့မဟုတ်)ပိတ်ပါ။

ဤလုပ်ဆောင်ချက်ကို ဖွင့်သောအခါ device က ဗီဒီယိုကောလ်အတွင်း လူများကို သိရှိပြီး ခြေရာခံလိုက်ခြင်းဖြင့် ရိုက်သည့်ထောင့်နှင့် ဇူးမ်ကို အလိုအလျောက်ပြောင်းလဲသွားစေသည်။





- မော်ဒယ်အပေါ် မူတည်၍ အချို့လုပ်ဆောင်ချက်များကို ရရှိနိုင်မည် မဟုတ်ပေ။
- အချို့လုပ်ဆောင်ချက်များကို အရှေ့ကင်မရာ အသုံးပြုနေစဉ်အတွင်းသာ အသုံးပြု၍ ရပါသည်။

Dual Messenger

ဒုတိယအပ်စ်ကို ထည့်သွင်းပြီး တူညီသည့် အပ်စ်တွင် မတူညီသည့် အကောင့် နှစ်ခုကို အသုံးပြုသည်။

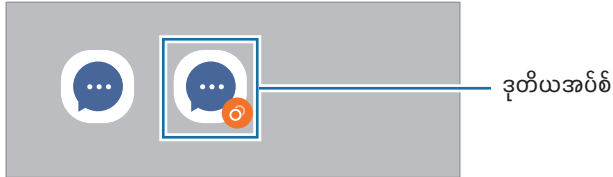
- 1 သတ်မှတ်ချက် မျက်နှာပြင်ပေါ်တွင် အဆင့်မြင့် လုပ်ဆောင်ချက်များ → Dual Messenger ကို နှိပ်ပါ။
အထောက်အပံ့ပေးထားသော အပ်စ်များ ပေါ်လာလိမ့်မည်။
- 2 ဒုတိယအပ်စ်ကို ထည့်သွင်းရန် အပ်စ်တစ်ခု၏ ခလုတ်ကို နှိပ်ပါ။
ဒုတိယအပ်စ်ကို ထည့်သွင်းလိမ့်မည်။ ဒုတိယအပ်စ်၏ သင်္ကေတကို  နှင့်အတူ ပြသလိမ့်မည်။



-  အတိတ်အပေါ် မူတည်၍ နှစ်မျိုးသုံး မက်ဆင်ဂျာ လုပ်ဆောင်ချက်ကို ရရှိနိုင်မည် မဟုတ်ပေ။
- အပ်စ်၏ တချို့လုပ်ဆောင်ချက်များကို ဒုတိယအပ်စ်အတွက် ကန့်သတ်ထားကောင်း ကန့်သတ်နိုင်သည်။

ဒုတိယအပ်စ်ကို ဖျက်ခြင်း

- 1 သတ်မှတ်ချက် မျက်နှာပြင်ပေါ်တွင် အဆင့်မြင့် လုပ်ဆောင်ချက်များ → Dual Messenger ကို နှိပ်ပါ။
 - 2 သင် ဖျက်လိုသော အက်ပ်စ်၏ ခလုတ်ကို နှိပ်ပြီး ဖြုတ်ပါ ကို နှိပ်ပါ။
ဒုတိယအပ်စ်နှင့်ပတ်သတ်သည့် ဒေတာအားလုံးကို ဖျက်လိမ့်မည်။
-  ပထမအပ်စ်ကို ဖျက်လိုက်ပါက ဒုတိယအပ်စ်လည်း ပျက်သွားလိမ့်မည်။

ဒစ်ဂျစ်တယ်ခေတ် ကျန်းမာရေးနှင့် မိဘထိန်းချုပ်မှုများ

သင့် device အသုံးပြုမှုမှတ်တမ်းကို စစ်ဆေးပြီး ၎င်းကို သင့်ဘဝနှင့်စွက်ဖက်သက်ရောက်မှုမရှိစေရန် တားဆီးပေးမည့် လုပ်ဆောင်ချက်များကို သုံးပါ။ သင့်ကလေးများအတွက် မိဘထိန်းချုပ်မှုများလည်း သတ်မှတ်ပြီး ၎င်းတို့၏ဒစ်ဂျစ်တယ်အသုံးပြုမှုကို စီမံနိုင်သည်။

သတ်မှတ်ချက်များ မျက်နှာပြင်ပေါ်တွင် ဒစ်ဂျစ်တယ်ခေတ် ကျန်းမာရေးနှင့် မိဘထိန်းချုပ်မှုများကို နှိပ်ပါ။

- ဖန်သားပြင်ကြည့်ရှုမှု ပန်းတိုင်။ ။တစ်ရက်အတွင်း သင့် device ကို မည်မျှ အသုံးပြုမည်ဆိုသည်အတွက် ရည်မှန်းချက်များ ချမှတ်သည်။
- အကပ် သုံးစွဲချိန်များ။ ။အချိန်မှတ်များ သတ်မှတ်ခြင်းဖြင့် အကပ်တစ်ခုချင်းစီအတွက် နေ့စဉ် အသုံးပြုချိန်ကို ကန့်သတ်သည်။ ကန့်သတ်ချက်သို့ရောက်သည့်အခါ အကပ် ပိတ်သွားမည်ဖြစ်ပြီး ၎င်းကို သင်အသုံးပြုနိုင်မည် မဟုတ်ပါ။
- ယာဉ်မောင်းခြင်း စောင့်ကြည့်စနစ်။ ။မောင်းနှင်နေစဉ်အတွင်း သင့် device ကို သင်အသုံးပြုသည့် အချိန်ပမာဏကို စောင့်ကြည့်ရန်အတွက် ယာဉ်မောင်းနှင်ခြင်း စောင့်ကြည့်မှု ကို ဖွင့်ပါ။
- လမ်းလျှောက်ခြင်းကို စောင့်ကြည့်ခြင်း။ ။လမ်းလျှောက်နေစဉ်အတွင်း သင့် device ကို သင်အသုံးပြုသည့် အချိန်ပမာဏကို စောင့်ကြည့်ရန်အတွက် လမ်းလျှောက်ခြင်းမော်နီတာကို ဖွင့်ပါ။
- အသံအတိုးအကျယ် စောင့်ကြည့်ရေးစနစ်။ ။သင့်အကြားအာရုံကို ကာကွယ်ရန် အသံစောင့်ကြည့်မှုကို ဖွင့်ပါ။
- ကလေးသုံးမှု ထိန်းကန့်ချက်များ။ ။သင့်ကလေးများ၏ဒစ်ဂျစ်တယ်အသုံးပြုမှုကို စီမံပါ။

ကိရိယာ ထိန်းသိမ်းစောင့်ရှောက်မှု

Device ကို ဂရုစိုက်ခြင်း လုပ်ဆောင်ချက်သည် သင့် device ၏ ဘက်ထရီ၊ သိုလှောင်ခန်း၊ မှတ်ဉာဏ်နှင့် စနစ်လုံခြုံရေး အခြေအနေအလုံးစုံကို ထောက်ပံ့ပေးသည်။ သင့် device ကိုလည်း အကောင်းဆုံး ချိန်ညှိနိုင်ပါသည်။

သတ်မှတ်ချက်များ မျက်နှာပြင်ပေါ်တွင် ကိရိယာ ထိန်းသိမ်းစောင့်ရှောက်မှု ကို နှိပ်ပါ။

- ယခု ကောင်းမွန်အောင်ဆောင်ရွက်ပါ။ ။သင့် device ကို အကောင်းဆုံးချိန်ညှိရန် နောက်ခံတွင် အလုပ်လုပ်နေသော အကပ်များ (သို့မဟုတ်)ပုံမှန်မဟုတ်သော ဘက်ထရီပမာဏကို အသုံးပြုနေသော အကပ်များကို ပိတ်ပြီး မဲလ်ဝဲနှင့် ပျက်နေသောအကပ်များကို စကန့်ဖတ်ပါ။
- ဘက်ထရီ။ ။ကျန်ရှိနေသော ဘက်ထရီပါဝါနှင့် device ကို အသုံးပြုရန် ကျန်ရှိချိန်ကို စစ်ဆေးပါ။ ဘက်ထရီအဆင့်နည်းနေသော device များအတွက် ပါဝါချွေတာရေး လုပ်ဆောင်ချက်ကို ဖွင့်ခြင်းဖြင့် ဘက်ထရီပါဝါကို ထိန်းသိမ်းသည်။ နောက်ထပ် သတင်းအချက်အလက်များအတွက် ဘက်ထရီ ကို သွားပါ။

- သို့လျှောက်ခန်း။ ။အသုံးပြုထားသောနှင့် လွတ်နေသေးသော သို့လျှောက်ခန်းအခြေအနေကို စစ်ဆေးပြီး အမှိုက်ပုံးထဲရှိ ဖိုင်များ၊ မလိုအပ်သောဖိုင်များ(သို့မဟုတ်)ထပ်နေသောဖိုင်များကဲ့သို့ မလိုအပ်သောဖိုင်များကို စစ်ဆေးပြီးနောက် ဖျက်ပစ်ခြင်းဖြင့် သို့လျှောက်ခန်းနေရာလွတ်အောင်လုပ်ပါ။



- စက်တွင်းသို့လျှောက်ခန်း၏ အမှန်တကယ် လွတ်နေသော ပမာဏသည် အသေးစိတ်ဖော်ပြထားသော ပမာဏထက် ပိုနည်းသည်။ အဘယ်ကြောင့်ဆိုသော် လည်ပတ်ရေးစနစ်နှင့် မူလအက်ပ်များသည် သို့လျှောက်ခန်း၏ တစ်စိတ်တစ်ပိုင်းကို နေရာယူထားသောကြောင့် ဖြစ်သည်။ ရရှိနိုင်သော ပမာဏသည် သင် device ကို မြှင့်တင်သောအခါတွင် ပြောင်းလဲနိုင်သည်။
- Samsung ဝက်ဘ်ဆိုဒ်ပေါ်တွင် သင့် device အတွက် အသေးစိတ်ဖော်ပြချက်အပိုင်းအတွင်း သို့လျှောက်ခန်း၏ လွတ်နေသော သို့လျှောက်ခန်းကို သင် ကြည့်ရှုနိုင်သည်။

- မှတ်ဉာဏ်။ ။မှတ်ဉာဏ်အသုံးပြုမှုကို စစ်ဆေးပါ(သို့မဟုတ်)နောက်ခံအက်ပ်များကို ရပ်ခြင်းဖြင့် မှတ်ဉာဏ် နေရာလွတ်အောင်လုပ်ရန်အတွက် ယခု ရှင်းလင်းပါ ကို နှိပ်ပါ။
- အက်ပ်ကာကွယ်ရေး။ ။လုံခြုံစေရန်အတွက် မဲလ်ဝဲနှင့် အခြားသံသယဖြစ်ဖွယ် လှုပ်ရှားမှုကို ရှာဖွေရန် သင့် device ကို စကန်ဖတ်ပါ။
- စွမ်းဆောင်မှု ပရိုဖိုင်။ ။Device ၏ အလုပ်လုပ်ဆောင်နှုန်း၊ ဘက်ထရီသက်တမ်းနှင့် အအေးစနစ်ထိရောက်မှုအတွက် စွမ်းဆောင်ရည်ပရိုဖိုင်ကို ပြောင်းလဲပါ။
- အကောင်းဆုံးဖြစ်အောင် အလိုအလျောက် ချိန်ညှိခြင်း။ ။Device ကို အကောင်းဆုံးအခြေအနေတွင် အလုပ်လုပ်ဆောင်နေစေရန် နောက်ခံအက်ပ်များကို ပိတ်ခြင်း(သို့မဟုတ်)မှတ်ဉာဏ်ကို ရှင်းလင်းခြင်းဖြင့် အလိုအလျောက် အကောင်းဆုံးချိန်ညှိခြင်းကို လုပ်ဆောင်ပါ။
စွမ်းဆောင်ရည်ပြဿနာများကို တွေ့ရှိသောအခါ(သို့မဟုတ်)သင် သတ်မှတ်ထားသော အချိန်တွင် အလိုအလျောက် ပြန်စတင်ရန်အတွက် device ကို သတ်မှတ်ရန် အလိုအလျောက် ပြန်လည်စတင်ပါ ကို နှိပ်ပါ။
- ဆော့ဖ်ဝဲ အပ်ဒိတ်။ ။Firmware over-the-air (FOTA) ဝန်ဆောင်မှုမှတစ်ဆင့် သင့် device ၏ ဆော့ဖ်ဝဲကို အပ်ဒိတ်လုပ်ပါ။ ဆော့ဖ်ဝဲ အပ်ဒိတ်များကိုလည်း သင် အစီအစဉ်ဆွဲနိုင်ပါ။
- ချွတ်ယွင်းချက်ရှာခြင်းများ။ ။သင့် Samsung အဖွဲ့ဝင်များကို အသုံးပြု၍ သင့် device ကို စစ်ဆေးပါ။
- ပြုပြင်ထိန်းသိမ်းရေး အနေအထား။ ။သင့် device ကို ဆိုင်မှာပြင်ရန် ပို့ထားချိန်ကဲ့သို့ အချိန်မျိုးတွင် တစ်စုံတစ်ယောက်က ၎င်းကို အသုံးပြုနေစဉ် သင့်ကိုယ်ရေးကိုယ်တာကို ကာကွယ်ရန် ထိန်းသိမ်းပြုပြင်ရေးအနေအထားကို ဖွင့်ပါ။

အက်ပ်များ

Device ၏ အပ်များကို စီမံခန့်ခွဲပြီး ၎င်းတို့၏ သတ်မှတ်ချက်များကို ပြောင်းလဲပါ။ သင်သည် အက်ပ်များ၏ အသုံးပြုမှု သတင်းအချက်အလက်ကို စစ်ဆေးနိုင်သည်။ ၎င်းတို့၏ အကြောင်းကြားချက်ကို ပြောင်းလဲနိုင်သည်(သို့မဟုတ်)သတ်မှတ်ချက်များကို ခွင့်ပြုနိုင်သည်(သို့မဟုတ်)မလိုအပ်သော အက်ပ်များကို ပယ်ဖျက်ခြင်း(သို့မဟုတ်)ပိတ်ခြင်းတို့ လုပ်နိုင်သည်။

သတ်မှတ်ချက်များ မျက်နှာပြင်ပေါ်တွင် အက်ပ်များ ကို နှိပ်ပါ။

အထွေထွေ စီမံချက်

သင့် device ၏ စနစ် သတ်မှတ်ချက်များကို မိမိစိတ်ကြိုက် ပြုလုပ်ပါ(သို့မဟုတ်)device ကို ပြန်ပြင်ပါ။

သတ်မှတ်ချက်များ မျက်နှာပြင်ပေါ်တွင် အထွေထွေ စီမံချက် ကို နှိပ်ပါ။

- **ဘာသာစကား။** ။Device ဘာသာစကား ရွေးချယ်ခြင်း နောက်ထပ် သတင်းအချက်အလက်များအတွက် [Device ဘာသာစကားများကို ပေါင်းထည့်ခြင်း](#) ကို သွားပါ။
- **အက်ပ် ဘာသာစကားများ။** ။အက်ပ်တစ်ခုချင်းစီအတွက် သင်အသုံးပြုလိုသော ဘာသာစကားကို ရွေးချယ်ပါ။
- **ဘာသာစကား ပက်ကော့ချ်များ။** ။အသံထည့်သွင်းခြင်း၊ စာသားမှ အသံသို့ လုပ်ဆောင်ချက်နှင့် ဘာသာပြန်အတွက် ဘာသာစကားအထုပ်ကို ခေါင်းလှဲလုပ်ပါ(သို့မဟုတ်)စီမံပါ။
- **နေ့စွဲ နှင့်အချိန်။** ။Device မှ အချိန်နှင့် ရက်စွဲကို မည်ကဲ့သို့ပြမည်ကို ထိန်းချုပ်ရန် ဆက်တင်ထဲ ဝင်ရောက် ပြောင်းလဲပါ။
 ဘက်ထရီသည် အားပြည့်နေလျှင် အချိန်နှင့် ရက်စွဲကို ပြန်ပြင်သွားလိမ့်မည်။
- **ဆမ်ဆောင်း ကီးဘုတ် သတ်မှတ်ချက်များ။** ။Samsung ကီးဘုတ်အတွက် ဆက်တင်များကို ပြောင်းလဲပါ။
- **ကီးဘုတ် စာရင်းနှင့် ပုံသေ။** ။ပုံသေအသုံးပြုရန် ကီးဘုတ်တစ်ခုကို ရွေးချယ်ပြီး ကီးဘုတ် ဆက်တင်များကို ပြောင်းလဲပါ။
- **ကီးဘုတ်အမာ။** ။ပြင်ပ ကီးဘုတ် တစ်လုံးအတွက် ဆက်တင်များကို ပြောင်းလဲပါ။
- **မောက်စ်နှင့် ထိတွေ့မျက်နှာပြင်။** ။ပြင်ပ မောက်စ်(သို့မဟုတ်)trackpad တစ်ခုအတွက် ဆက်တင်များကို ပြောင်းလဲပါ။
- **စကားဝှက်များ၊ လျှို့ဝှက်ကီးများနှင့် အော်တိုဖြည့်မှု။** ။လျှို့ဝှက်နံပါတ်များ၊ ဒစ်ဂျစ်တယ်ကီးများနှင့် အလိုအလျောက်ဖြည့်ခြင်းအတွက် ဝန်ဆောင်မှုအားလုံးကို စီမံပါ(သို့မဟုတ်)သင် လိုချင်သော ဝန်ဆောင်မှုကို ပြောင်းလဲပါ။
- **ပြန်လည်သတ်မှတ်ပါ။** ။သင့် device ၏ သတ်မှတ်ချက်များကို ပြန်ပြင်ပါ(သို့မဟုတ်)စက်ရုံထုတ်ဒေတာအတိုင်း ပြန်ပြင်ခြင်းကို ဆောင်ရွက်ပါ။
- **စိတ်ကြိုက်သတ်မှတ် ဝန်ဆောင်မှု။** ။သင့်စိတ်ဝင်စားမှုနှင့် device ကို သင် မည်ကဲ့သို့ အသုံးပြုသည့်အပေါ်ကို မူတည်ပြီး သင့်အတွက်ပြုလုပ်ပေးထားသော ဝန်ဆောင်မှုကို ရယူရန် သတ်မှတ်ပါ။
- **ကျွန်ုပ်တို့ထံ ဆက်သွယ်ပါ။** ။မေးခွန်းများ မေးပါ(သို့မဟုတ်)အကြိမ်ကြိမ်မေးထားသော မေးခွန်းများကို စစ်ဆေးပါ။

Device ဘာသာစကားများကို ပေါင်းထည့်ခြင်း

သင်သည် သင့် device တွင် အသုံးပြုရန် ဘာသာစကားများကို ပေါင်းထည့်နိုင်သည်။

- 1 သတ်မှတ်ချက်များ မျက်နှာပြင်ပေါ်တွင် အထွေထွေ စီမံချက် → ဘာသာစကား → ဘာသာစကားကို ထည့်ပါ ကို နှိပ်ပါ။
ပေါင်းထည့်နိုင်သော ဘာသာစကားများအားလုံးကို ကြည့်ရန်  → ဘာသာစကားအားလုံး ကို နှိပ်ပါ။
- 2 ပေါင်းထည့်ရန် ဘာသာစကားကို ရွေးချယ်ပါ။
- 3 ရွေးချယ်ထားသော ဘာသာစကားအား နဂိုမူလ ဘာသာစကားအဖြစ် သတ်မှတ်ရန် မူရင်းပါပုံစံအဖြစ် သတ်မှတ်ပါ ကို နှိပ်ပါ။ လက်ရှိ ဘာသာစကား ဆက်တင်ကို ထားရန် လက်ရှိအတိုင်း ဆက်သုံးပါ ကို နှိပ်ပါ။
ရွေးချယ်ထားသော ဘာသာစကားကို သင့်ဘာသာစကားစာရင်းတွင် ပေါင်းထည့်လိမ့်မည်။ နဂိုမူလ ဘာသာစကားကို သင် ပြောင်းခဲ့ပါက ရွေးချယ်ထားသော ဘာသာစကားကို စာရင်း၏ ထိပ်ဆုံးတွင် ပေါင်းထည့်လိမ့်မည်။

သင်၏ ဘာသာစကားများ စာရင်းမှ ပုံသေ ဘာသာစကားကို ပြောင်းရန် သင် လိုချင်သည့် ဘာသာစကားကို ရွေးပြီး သုံးပါ ကို နှိပ်ပါ။ အတိတ်သည် မူလ ဘာသာစကားကို မထောက်ကူပေးပါက စာရင်းထဲရှိ ထောက်ကူပေးထားသော နောက် ဘာသာစကားကို အသုံးပြုလိမ့်မည်။

သုံးခွင့်ရမှု

Device အား လက်လှမ်းမီမှုကို တိုးတက်စေဖို့ အမျိုးမျိုးသော ဆက်တင်ကို အထူးစီစဉ်ဆောင်ရွက်ပါ။ နောက်ထပ် သတင်းအချက်အလက်များအတွက် သုံးခွင့်ရမှု ကို သွားပါ။

သတ်မှတ်ချက် မျက်နှာပြင်ပေါ်တွင် သုံးခွင့်ရမှု ကို နှိပ်ပါ။

ဆော့ဖ်ဝဲ အပ်ဒိတ်

Firmware over-the-air (FOTA) ဝန်ဆောင်မှုမှတစ်ဆင့် သင့် device ၏ ဆော့ဖ်ဝဲကို အပ်ဒိတ်လုပ်ပါ။ ဆော့ဖ်ဝဲ အပ်ဒိတ်များကိုလည်း သင် အစီအစဉ်ဆွဲနိုင်ပါ။

သတ်မှတ်ချက်များ မျက်နှာပြင်ပေါ်တွင် ဆော့ဖ်ဝဲ အပ်ဒိတ် ကို နှိပ်ပါ။

- ဒေါင်းလုတ်လုပ်ပြီး ထည့်သွင်းပါ။ ။မြင့်တင်မှုများကို ကိုယ်တိုင် စစ်ဆေးပြီး ထည့်သွင်းသည်။
- Wi-Fi သုံးပြီး အော်တို ဒေါင်းလုတ်လုပ်ပါ။ ။Wi-Fi ကွန်ရက် ကို ချိတ်ဆက်သောအခါ အပ်ဒိတ်များကို အလိုအလျောက် ဒေါင်းလုပ် လုပ်ရန် device ကို သတ်မှတ်သည်။
- နောက်ဆုံးအပ်ဒိတ်။ ။နောက်ဆုံးရ ဆော့ဖ်ဝဲအပ်ဒိတ်နှင့်ပတ်သက်ပြီး အချက်အလက်ကို စစ်ဆေးပါ။

 အရေးပေါ်ဆော့ဖ်ဝဲ အဆင့်မြှင့်တင်မှုကို သင့် device လုံခြုံရေးအတွက်နှင့် လုံခြုံရေးခြိမ်းခြောက်မှု အမျိုးအစားသစ်များကို ပိတ်ဆို့ရန်အတွက် ထုတ်လျှင် ၎င်းတို့ကို သင့်သဘောတူညီမှု မပါဘဲနှင့် အလိုအလျောက် ထည့်သွင်းလိမ့်မည်ဖြစ်သည်။

လုံခြုံရေးအဆင့်မြှင့်တင်မှု သတင်းအချက်အလက်

သင့် device လုံခြုံရေးအားကောင်းရန်နှင့် သင့်ပုဂ္ဂိုလ်ရေးသတင်းအချက်အလက်ကို ကာကွယ်ရန် လုံခြုံရေးအဆင့်မြှင့်တင်မှုကို ထောက်ပံ့ပေးထားသည်။ သင့်မော်ဒယ်အတွက် လုံခြုံရေးအဆင့်မြှင့်တင်မှုအကြောင်း သိရှိနိုင်ရန် security.samsungmobile.com သို့ သွားရောက်ကြည့်ရှုပါ။

 ဝက်ဘ်ဆိုဒ်သည် အချို့ဘာသာစကားများကိုသာ ထောက်ပံ့ပေးသည်။

ဖုန်းအကြောင်း

သင့် device ၏ သတင်းအချက်အလက်များကို ရယူပါ။

သတ်မှတ်ချက်များ မျက်နှာပြင်ပေါ်တွင် ဖုန်းအကြောင်း ကို နှိပ်ပါ။

သင့် device ၏ အမည်ကို ပြောင်းရန် တည်းဖြတ်ရန် ကို နှိပ်ပါ။

- အခြေအနေပြ အချက်အလက်။ ။SIM ကတ် အခြေအနေ၊ Wi-Fi MAC လိပ်စာနှင့် ဆီရီယယ်နံပါတ်ကဲ့သို့သော device အချက်အလက် အမျိုးမျိုးကို စစ်ဆေးပါ။
- တရားဝင် သတင်းအချက်အလက်။ ။လုံခြုံရေး သတင်းအချက်အလက်နှင့် ပွင့်လင်းသော အရင်းအမြစ် လိုင်စင်ကဲ့သို့ device နှင့် ဆက်စပ်နေသော တရားဝင် သတင်းအချက်အလက်ကို ရယူပါ။
- ဆော့ဖ်ဝဲ အချက်အလက်။ ။လည်ပတ်ရေးစနစ်ဗားရှင်းနှင့် firmware ဗားရှင်းတို့ကဲ့သို့ device ၏ ဆော့ဖ်ဝဲ သတင်းအချက်အလက်ကို ရယူပါ။
- ဘက်ထရီ အချက်အလက်။ ။ဘက်ထရီသိုလှောင်နိုင်စွမ်းကဲ့သို့ ဘက်ထရီအချက်အလက်ကို စစ်ကြည့်ပါ။

အသုံးပြုပုံ သတိပေးချက်များ

Device အသုံးပြုခြင်းအတွက် ကြိုတင်ကာကွယ်မှုများ



သင့်လျော်လုံခြုံသော အသုံးပြုမှုဖြစ်စေရန် device ကို အသုံးပြုသည့်အခါ ဤလမ်းညွှန်ကို ဖတ်ပါ။

- ဖော်ပြချက်များသည် device ၏ မူလသတ်မှတ်ချက်များပေါ်တွင် အခြေခံထားခြင်းဖြစ်သည်။
- အချို့အချက်အလက်များသည် ဒေသ၊ ဝန်ဆောင်မှုဖြည့်ဆည်းသူ၊ ဖော်ဒယ်အသေးစိတ်ဖော်ပြချက်များ(သို့မဟုတ်)device ဆော့ဖ်ဝဲပေါ်ကို မူတည်၍ သင်၏ device နှင့် ကွဲပြားနိုင်ပါသည်။
- အချို့အကွပ်များ(သို့မဟုတ်)လုပ်ဆောင်ချက်များကို အသုံးပြုနေစဉ် device သည် Wi-Fi(သို့မဟုတ်)မိုဘိုင်း ကွန်ယက်တစ်ခုသို့ ချိတ်ဆက်မှု လိုအပ်ကောင်း လိုအပ်လိမ့်မည်။
- CPU အမြင့်နှင့် မှတ်ဉာဏ် အသုံးပြုမှု လိုအပ်သော အချက်အလက် (အရည်အသွေးမြင့် အချက်အလက်) သည် device ၏ အလုံးစုံဆောင်ရွက်ချက်များအပေါ် သက်ရောက်လိမ့်မည်။ အချက်အလက်နှင့်ဆက်စပ်နေသော အပတ်များသည် device ၏ အသေးစိတ်ဖော်ပြချက်များနှင့် အသုံးပြုသည့်ပတ်ဝန်းကျင်အပေါ်မူတည်၍ မှန်မှန်ကန်ကန် အလုပ်မလုပ်သည်လည်း ရှိနိုင်ပါသည်။
- Samsung မှတစ်ပါး အခြားဖြည့်ဆည်းသူများမှ ထောက်ပံ့ထားသော အပတ်များကြောင့် ဖြစ်ပေါ်လာသော ဆောင်ရွက်ချက်ပြဿနာများအတွက် Samsung တွင် တာဝန်မရှိပေ။
- တည်းဖြတ်ထားသည့် မှတ်ပုံတင်ခြင်းဆိုင်ရာ သတ်မှတ်ချက်များ(သို့မဟုတ်)ပြုပြင်မွမ်းမံထားသည့် လည်ပတ်ရေးစနစ် ဆော့ဖ်ဝဲများကြောင့် ဖြစ်ပေါ်လာသော ဆောင်ရွက်ချက် ပြဿနာများ(သို့မဟုတ်)အဝင်ခွင့်ကျမဖြစ်မှုများအတွက် Samsung တွင် တာဝန်မရှိပေ။ လည်ပတ်ရေးစနစ်ကို မိမိစိတ်ကြိုက် အထူးပြုလုပ်ရန် ကြိုးပမ်းခြင်းသည် device(သို့မဟုတ်)အပတ်များ မှန်မှန်ကန်ကန် အလုပ်မလုပ်သည်လည်း ဖြစ်နိုင်ပါသည်။
- ဒီ device အတွက် ထောက်ပံ့ပေးထားသော ဆော့ဖ်ဝဲ၊ အသံရင်းမြစ်များ၊ ဝေါပေါများ၊ ပုံများနှင့် အခြားမီဒီယာများသည် အကန့်အသတ်နှင့်အသုံးပြုရန် လိုင်စင်လုပ်ထားပြီးဖြစ်သည်။ ဒီ အရာများကို စီးပွားရေး(သို့မဟုတ်)အခြား ရည်ရွယ်ချက်များအတွက် ဆွဲထုတ်ခြင်းနှင့် အသုံးပြုခြင်းတို့သည် မူပိုင်ခွင့် ဥပဒေကို ချိုးဖောက်ခြင်းပင် ဖြစ်သည်။ အသုံးပြုသူများသည် တရားမဝင်မီဒီယာအသုံးပြုခြင်းအတွက် လုံးဝတာဝန်ရှိသည်။
- မက်ဆေ့ချ်ပို့ခြင်း၊ အပ်လုပ်နှင့် ဒေါင်းလုပ် လုပ်ခြင်း၊ အလိုအလျောက် ချိန်ကိုက်လုပ်ဆောင်ခြင်း(သို့မဟုတ်)တည်နေရာဝန်ဆောင်မှုများ အသုံးပြုခြင်းကဲ့သို့ ဒေတာဝန်ဆောင်မှုများအတွက် သင်၏ ဒေတာပလန်ပေါ်မူတည်၍ ငွေကုန်ကျနိုင်ပါသည်။ ကြီးမားသော ဒေတာကူးပြောင်းမှုအတွက် Wi-Fi ဆောင်ရွက်မှုကို အသုံးပြုစေချင်ပါသည်။
- Device နှင့်အတူပါလာသော မူလအပတ်များကို မြှင့်တင်ရမည်ဖြစ်ပြီး ၎င်းတို့သည် ကြိုတင်အသိပေးခြင်းမရှိဘဲ မထောက်ပံ့တော့သည်တို့ ဖြစ်နိုင်ပါသည်။
- Device ၏ လည်ပတ်ရေးစနစ်ကို ပြုပြင်မွမ်းမံခြင်း(သို့မဟုတ်)တရားဝင်မဟုတ်သော ရင်းမြစ်များမှ ဆော့ဖ်ဝဲကို ထည့်သွင်းခြင်းသည် device ချို့ယွင်းခြင်းနှင့် ဒေတာများ ထိခိုက်ခြင်း(သို့မဟုတ်)ဆုံးရှုံးခြင်းများ ဖြစ်နိုင်ပါသည်။ ထိုသို့သော လှုပ်ရှားမှုများသည် သင်၏ Samsung လိုင်စင်သဘောတူချက်ကို ချိုးဖောက်ခြင်းဖြစ်ပြီး သင်၏ အာမခံချက်ကိုလည်း ပျက်ပြယ်စေလိမ့်မည်။

- ပတ်ဝန်းကျင်အပေါ် မူတည်၍ အရောင်တောက်ပမှုကို အလိုအလျောက် ချိန်ညှိခြင်းဖြင့် ဖန်သားပြင်ကို အပြင်ဘက် နေရောင်ခြည်အောက်တွင်တောင်မှ ရှင်းရှင်းလင်းလင်း မြင်နိုင်ပါသည်။ ထုတ်ကုန်၏ မူလသဘာဝကြောင့် ပုံသေသတ်မှတ်ထားသော ပုံရိပ်များကို အချိန်ကြာမြင့်စွာ ဖော်ပြထားပါက မျက်နှာပြင်တွင် ပုံရိပ် စွဲကျန်နေခြင်း (မျက်နှာပြင် လောင်ကျွမ်းခြင်း)(သို့မဟုတ်)ပုံရိပ်ယောင်များ ပေါ်နေခြင်း ဖြစ်နိုင်ပါသည်။
 - ဖန်သားပြင်တစ်ခုလုံး(သို့မဟုတ်)တစ်စိတ်တစ်ပိုင်းတွင် ပုံသေသတ်မှတ်ထားသော ပုံရိပ်များကို အချိန်ကြာမြင့်စွာ အသုံးမပြုရန် တိုက်တွန်းထားပြီး device ကို အသုံးမပြုသည့် အချိန်တွင် ဖန်သားပြင်ကို ပိတ်ထားပါ။
 - သင်သည် ၎င်းကို အသုံးမပြုသည့်အချိန်တွင် ဖန်သားပြင် အလိုအလျောက် ပိတ်သွားစေရန် သတ်မှတ်ထားနိုင်ပါသည်။ သတ်မှတ်ချက်များ အက်ပ်ကို ဖွင့်ပါ။ ပြသချက် → ဖန်သားပြင် အားလပ်ချိန် ကို နှိပ်ပါ။ ထို့နောက် device မှ ဖန်သားပြင်ကို မပိတ်ခင် စောင့်ဆိုင်းစေလိုသည့် ကြာချိန်ကို ရွေးချယ်ပါ။
 - ပတ်ဝန်းကျင်ကို လိုက်၍ ဖန်သားပြင်ကို ၎င်း၏ တောက်ပမှုကို အလိုအလျောက် ချိန်ညှိစေရန် သတ်မှတ်ချက်များ အက်ပ်ကို ဖွင့်ပါ။ ပြသချက် ကို နှိပ်ပါ။ ထို့နောက် အလိုက်သင့် ပြောင်းလဲ တောက်ပမှု ကို ဖွင့်ရန် ခလုတ်ကို နှိပ်ပါ။
- ဒေသနှင့် မော်ဒယ်ပေါ်မူတည်၍ အချို့ device များသည် ပြည်ထောင်စု ဆက်သွယ်ရေး ကော်မရှင် (FCC) ထံမှ ခွင့်ပြုချက်ရရန် လိုအပ်သည်။
 သင်၏ device သည် FCC ထံမှ ခွင့်ပြုချက်ရယူ၍ သင်သည် device ၏ FCC ID ကို စစ်ဆေးနိုင်သည်။ FCC ID ကို အသုံးပြုရန် သတ်မှတ်ချက်များ ကို ဖွင့်ပြီး ဖုန်းအကြောင်း → အခြေအနေပြ အချက်အလက် ကို နှိပ်ပါ။ သင့် device တွင် FCC ID မရှိခြင်းသည် device ကို အမေရိက(သို့မဟုတ်)၎င်း၏ နယ်မြေများတွင် ရောင်းချရန် ခွင့်ပြုထားခြင်း မရှိပါ။ ပိုင်ရှင်၏ တစ်ကိုယ်ရေ အသုံးပြုမှုအတွက် အမေရိကသို့ ယူလာခြင်း ဖြစ်နိုင်သည်ဟု အဓိပ္ပာယ်ရပါသည်။
- အထူးလှိုင်းကျယ် (UWB) ထုတ်လွှင့်ပေးတဲ့အရာ အသုံးပြုမှုကို လေယာဉ်(သို့မဟုတ်)သင်္ဘောပေါ်တက်ချိန်မှာ တားမြစ်ထားပါတယ်။ လေယာဉ်ပျံအနေအထားကို ဖွင့်ထားသည့်အခါ UWB လုပ်ဆောင်ချက်ကို ပိတ်ပေးလိမ့်မည်။ (Galaxy S24 Ultra၊ Galaxy S24+)
- Device မှ ပိုပိုသော bandwidth များသည် နေရာနှင့် ဆင်းကတ်ကုမ္ပဏီပေါ်မူတည်၍ ပြောင်းလဲနိုင်သည်။
- 5G ကွန်ယက်ရရှိမှုသည် မော်ဒယ်၊ နိုင်ငံ၊ ကွန်ရက်ပုံပိုင်းနှင့် အသုံးပြုသူ၏ ပတ်ဝန်းကျင်ပေါ်မူတည်၍ ပြောင်းလဲနိုင်သည်။

- သင့် device တွင် သံလိုက်များ ပါရှိသည်။ ခရက်ဒစ်ကဒ်များ၊ ခန္ဓာကိုယ်တွင်းထည့်သွင်းထားသော ဆေးကုသမှုဆိုင်ရာ device များ၊ သံလိုက်များကြောင့် သက်ရောက်မှုရှိနိုင်သော အခြား device များမှ ဝေးရာတွင် ထားပါ။ ဆေးကုသမှုဆိုင်ရာ device များဖြစ်ပါက သင့် device ကို ၁၅ စင်တီမီတာကျော်အကွာတွင် ထားပါ။ သင့်ဆေးကုသမှုဆိုင်ရာ device တွင် အနှောင့်အယှက်ရှိသည်ဟု သိသယူပါက သင့် device အသုံးပြုနေခြင်းကို ရပ်တန့်ပြီး ဆရာဝန်(သို့မဟုတ်)ဆေးကုသမှုဆိုင်ရာ device ထုတ်လုပ်သူနှင့်တိုင်ပင်ပါ။

ညွှန်ကြားချက် သင်္ကေတများ

-  သတိပေးချက်။ ။သင်(သို့မဟုတ်)အခြားသူများကို ထိခိုက်မှုများဖြစ်စေနိုင်သည့် အခြေအနေများ
-  ဖြစ်ပွားမှု။ ။သင်၏ device(သို့မဟုတ်)အခြားကိရိယာများကို ပျက်စီးစေနိုင်သော အခြေအနေများ
-  နှိုးဆော်ချက်။ ။မှတ်စု၊ အသုံးပြုခြင်းအကြံပြုချက်များ(သို့မဟုတ်)အပိုသတင်းအချက်အလက်များ

ထုပ်ပိုးမှု အချက်အလက်များနှင့် တွဲဖက်ပစ္စည်းများအတွက် မှတ်သားရန်များ

ထုပ်ပိုးမှု အချက်အလက်များအတွက် အမြန် စတင်အသုံးပြုလမ်းညွှန်ကို ကြည့်ပါ။

- Device အတွက် ထောက်ပံ့ထားသော အချက်များနှင့် ရရှိနိုင်သော တွဲဖက်ပစ္စည်းများသည် ဒေသ(သို့မဟုတ်)ဆင်းကတ်ကုမ္ပဏီပေါ် မူတည်၍ ပြောင်းလဲနိုင်သည်။
- ထောက်ပံ့ထားသော အချက်များသည် ဒီ device အတွက်သာ ဒီဇိုင်းပြုလုပ်ထားခြင်းဖြစ်ပြီး အခြား device များနှင့် အဝင်ခွင့်ကျဖြစ်မည် မဟုတ်ပေ။
- ဆောင်ရွက်ချက်များနှင့် အသေးစိတ်ဖော်ပြချက်များသည် ကြိုတင်နှိုးဆော်မှုမရှိဘဲနှင့် ပြောင်းလဲနိုင်သည်။
- သင်သည် အပိုတွဲဖက်ပစ္စည်းများကို ပြည်တွင်းရှိ Samsung လက်လီဆိုင်များတွင် ဝယ်ယူနိုင်သည်။ မဝယ်ယူမီ ထိုပစ္စည်းများသည် သင်၏ device နှင့် အဝင်ခွင့်ကျ ဖြစ်ကြောင်း သေချာအောင် လုပ်ပါ။
- Samsung မှ အတည်ပြုထားသော တွဲဖက်ပစ္စည်းများကို အသုံးပြုပါ။ အတည်မပြုထားသော တွဲဖက်ပစ္စည်းများကို အသုံးပြုခြင်းသည် အာမခံချက်ဖြင့် ကာကွယ်မထားသော ချို့ယွင်းခြင်းများနှင့် ဆောင်ရွက်ချက် ပြဿနာများကို ဖြစ်ပွားစေနိုင်သည်။
- တွဲဖက်ပစ္စည်းအားလုံး ရရှိနိုင်မှုသည် ထုတ်လုပ်သည့်ကုမ္ပဏီများပေါ်တွင် မူတည်၍ ပြောင်းလဲနိုင်သည်။ ရရှိနိုင်သော တွဲဖက်ပစ္စည်းများအကြောင်း ပိုမိုသိရှိလိုပါက Samsung ဝက်ဘ်ဆိုဒ်တွင် ကြည့်ရှုနိုင်ပါသည်။
- ဒစ်ဂျစ်တယ် အသံထွက်ကို ထောက်ပံ့ပေးနိုင်သော နားကြပ်များ (USB Type-C) ကို device နှင့် အသုံးပြုနိုင်သည်။ သို့သော်လည်း အခြား အသံထွက်စနစ်ကို ထောက်ပံ့ပေးသော နားကြပ်များ(သို့မဟုတ်)မတူညီသော ထုတ်လုပ်သူမှ ပြုလုပ်သော နားကြပ်များသည် device နှင့် တွဲဖက်အသုံးပြု မရခြင်းဖြစ်နိုင်သည်။
- ပါဝင်တဲ့ USB ကြိုးက 3 A အားသွင်းစနစ်အထိ ပံ့ပိုးပေးပါတယ်။ အားသွင်းကြိုး မပါဝင်ပါ။ အသင့်ဆုံး အားသွင်းစွမ်းဆောင်ရည်ရရှိရန်အတွက် သီးခြားရောင်းချသော တရားဝင် Samsung 45 W အားသွင်းခေါင်းနှင့် တွဲဖက်သုံးနိုင်သော USB ကြိုးကို အသုံးပြုပါ။ (Galaxy S24 Ultra၊ Galaxy S24+)
- ပါဝင်တဲ့ USB ကြိုးက 3 A အားသွင်းစနစ်အထိ ပံ့ပိုးပေးပါတယ်။ အားသွင်းကြိုး မပါဝင်ပါ။ (Galaxy S24)

ရေနှင့်ဖုန်းမှုန့်ဒဏ်ခံနိုင်ရန် ထိန်းသိမ်းခြင်း

သင့် device သည် ဖုန်းနှင့် ရေစိုခံပြီး အောက်ပါ နိုင်ငံတကာ စံချိန်စံညွှန်းနှင့် ကိုက်ညီပါသည်။

- IP68 ရေစိုခံ အဆင့်သတ်မှတ်ချက် အသိအမှတ်ပြုလက်မှတ်။ IEC 60529 စံချိန်စံညွှန်းများအညီ 15–35 °C၊ 86–106 kPa၊ ရေသန့် ၁.၅ မီတာအနက်တွင် မိနစ် ၃၀အထိ မလှုပ်ရှားဘဲ စမ်းသပ်ခဲ့သည်။

သင့် device ၏ ရေနှင့်ဖုန်းမှုန့်ဒဏ်ခံနိုင်မှုကို ထိန်းသိမ်းထားနိုင်ရန် လမ်းညွှန်ချက်များကို လိုက်နာရမည်။

- Device ကို ရေကူးကန်ရေ(သို့မဟုတ်)ပင်လယ်ရေနှင့် မထိတွေ့ပါစေနှင့်။
- Device ကို အရက်ပါသော အရည်များ(သို့မဟုတ်)အလှကုန်ကဲ့သို့ ဓါတုဆေးရည်များ၊ ဆပ်ပြာရည်၊ ဆီ၊ ရေမွှေး၊ နေလောင်ခံလိမ်းဆေး၊ လက်သန့်ဆေးရည်ကဲ့သို့ အခြားအရည်များ(သို့မဟုတ်)မသန့်ရှင်းသောရေတို့နှင့် ထိတွေ့မိပါက ရေစိုခံနိုင်မှုကို မထိခိုက်စေရန်အတွက် device ကို အသုံးမပြုခင် စီးဆင်းနေခြင်းမရှိသော ရေသန့်ဖြင့် ဆေးပြီး သန့်ရှင်းနူးညံ့သော အဝတ်နှင့် သုတ်ကာ အခြောက်ခံပါ။
- Device ကို အရှိန်အဟုန်နှင့်ရွေ့လျားနေသည့် ရေ နှင့် မထိတွေ့ပါစေနှင့်။ ရေဖိအား ရုတ်တရက်တိုးလာခြင်းသည် အာမခံပေးထားသည့် ရေစိုခံနိုင်မှုအဆင့်ကို ကျော်လွန်သွားနိုင်သည်။
- ချွေးထုတ်ခန်း(သို့မဟုတ်)ရေခန်းငွေ့ခန်းကဲ့သို့ နေရာများတွင် အပူချိန် ရုတ်တရက်ပြောင်းလဲမှုကြောင့် ရေစိုခံနိုင်မှုစွမ်းဆောင်ရည် ပျက်စီးနိုင်သည်။
- Device သည် ပြင်ပမှ ထိခိုက်သက်ရောက်မှု(သို့မဟုတ်)ထိခိုက်ပျက်စီးမှု ရှိပါက ရေစိုခံနိုင်မှု လျော့ကျနိုင်သည်။

Device ကို ရေ(သို့မဟုတ်)ညစ်ညမ်းစေသည့်ပစ္စည်းများနှင့်ထိတွေ့မိပါက လမ်းညွှန်ချက်များကို လိုက်နာလုပ်ဆောင်ပါ။ ။

- Device ကို နူးညံ့သန့်ရှင်းသော အဝတ်ဖြင့်သုတ်ပြီးနောက် လုံးဝခြောက်သွေ့အောင်လုပ်ပါ။
- မိုက်ခရိုဖုန်း(သို့မဟုတ်)စပီကာက လုံးဝမခြောက်ပါက ဖုန်းပြောနေစဉ်အတွင်း အသံမကြည်လင်ခြင်း ဖြစ်နိုင်သည်။
- Device ကို ရေထဲတွင် အသုံးပြုလျှင် ဖန်သားပြင်နှင့် အခြားလုပ်ဆောင်ချက်များ မှန်မှန်ကန်ကန် အလုပ်မလုပ်သည်တို့ ဖြစ်နိုင်သည်။
- Device လုံးဝ မခြောက်မချင်း အားသွင်းကြိုး(သို့မဟုတ်)အခြားပစ္စည်းများ မချိတ်ဆက်ရ။ ဖုန်းအားသွင်းကြိုး တပ်သည့်နေရာ မခြောက်သေးဘဲ အားသွင်းကြိုးနှင့် အခြားပစ္စည်းများတပ်ပါက device ပျက်စီးနိုင်သည်။

သင့် Samsung Galaxy device ၏ ရေနှင့် ဖုန်းအကြမ်းခံနိုင်မှုမှာ ထာဝရမဟုတ်ဘဲ ပုံမှန် ရေနှင့် ကြာရှည်အသုံးပြုမှုတို့ကြောင့် အချိန်ကြာမြင့်လာသည်နှင့်အမျှ လျော့ကျလာနိုင်သည်။

Device အပူရှိန်တက်ခြင်း အခြေအနေများနှင့် ဖြေရှင်းနည်းများ

ဘက်ထရီကို အားသွင်းနေစဉ် device အပူရှိန် တက်သောအခါ

အားသွင်းနေစဉ် device နှင့် အားသွင်းကြိုးသည် ပူလာနိုင်သည်။ ကြိုးမဲ့အားသွင်းခြင်း(သို့မဟုတ်)အလျင်အမြန် အားသွင်းခြင်းတို့ ပြုလုပ်နေစဉ် device သည် ကိုင်လိုက်သည်နှင့် ပိုပူကြောင်း ခံစားမိနိုင်သည်။ ၎င်းသည် device ၏ သက်တမ်း(သို့မဟုတ်)စွမ်းဆောင်ရည်ကို ထိခိုက်ခြင်းမရှိသည့်အပြင် device ၏ ပုံမှန် အလုပ်လုပ်နိုင်ခြင်း အပိုင်းအခြားအတွင်း ရှိသည်။ ဘက်ထရီ အရမ်းပူလာပါက အားသွင်းနှုန်း ဝေလျှော့သွားနိုင်သည်(သို့မဟုတ်)အားသွင်းကြိုးက အားသွင်းခြင်းကို ရပ်လိုက်နိုင်သည်။

Device အပူရှိန်တက်လာသောအခါ အောက်ပါအတိုင်း လုပ်ပါ။ ။

- အားသွင်းကြိုးအား device မှ ဖြုတ်ပြီး အသုံးပြုနေသော အက်ပလီကေးရှင်းတိုင်းကို ပိတ်ပါ။ Device အပူရှိန်ကျသည်အထိ စောင့်ပြီးမှ device ကို ပြန်လည်အားသွင်းပါ။
- Device ၏ အောက်ပိုင်းသည် အပူရှိန်တက်နေလျှင် ချိတ်ဆက်ထားသော USB ကြိုး ဖျက်စီးနေသောကြောင့် ဖြစ်နိုင်သည်။ ဖျက်စီးနေသော USB ကြိုးအား Samsung အသိအမှတ်ပြု အသစ်တစ်ခုဖြင့် လဲလှယ်ပါ။
- ကြိုးမဲ့ အားသွင်းပစ္စည်းတစ်ခုကို အသုံးပြုနေစဉ် device နှင့် ကြိုးမဲ့ အားသွင်းပစ္စည်းကြားတွင် သတ္တု ပစ္စည်းများ၊ သံလိုက်များနှင့် သံလိုက်ဓာတ်ပါဝင်သော စက်အတွင်းဖြစ် ကိစ္စများကဲ့သို့ ပြင်ပ ပစ္စည်းများကို မထားပါနှင့်။

 ကြိုးမဲ့အားသွင်းခြင်း(သို့မဟုတ်)အမြန်အားသွင်းခြင်း ကဏ္ဍသည် အထောက်အပံ့ပေးထားသော မော်ဒယ်များတွင်သာ ရရှိသည်။

အသုံးပြုနေစဉ် device အပူရှိန်တက်လာသောအခါ

ပါဝါ ပိုမိုလိုအပ်သည့် ကဏ္ဍများ(သို့မဟုတ်)အပ်စ်များကို သင် အသုံးပြုသောအခါ(သို့မဟုတ်)၎င်းတို့ကို အချိန် ကြာကြာ အသုံးပြုသောအခါ သင်၏ device သည် ဘက်ထရီ အသုံးပြုမှု တက်လာသောကြောင့် ယာယီ အပူရှိန်တက်နိုင်သည်။ ဖွင့်ထားသော အပ်စ်များကို ပိတ်ပြီး device ကို ခဏလောက် အသုံးမပြုဘဲ နေပါ။

Device အပူရှိန်တက်နိုင်သည့် အခြေအနေဆိုင်ရာ အောက်ပါဥပမာများကို ကြည့်ပါ။

- ဝယ်ယူပြီးနောက်(သို့မဟုတ်)ဒေတာ ပြန်ထိန်းသိမ်းသောအခါ ကနဦး တပ်ဆင်နေစဉ်
- ကြီးမားသော ဖိုင်များကို ဒေါင်းလုတ်ဆွဲသောအခါ

- ပါဝါ ပိုမိုလိုအပ်သည့် အပ်စ်များကို အသုံးပြုသောအခါ(သို့မဟုတ်)အပ်စ်များကို အချိန် ကြာကြာ အသုံးပြုသောအခါ
 - အရည်အသွေးမြင့် ဝိမ်းများကို အချိန်ကြာကြာ ကစားသောအခါ
 - ဗီဒီယိုများကို အချိန်ကြာကြာ ရိုက်ကူးသောအခါ
 - အမြင့်ဆုံးသော အလင်း သတ်မှတ်ချက်ဖြင့် အသုံးပြုနေစဉ် ဗီဒီယိုများအား တိုက်ရိုက်ကြည့်ရှုနေသောအခါ
 - တီဗီနှင့် ချိတ်ဆက်သောအခါ
- အလုပ်များစွာတစ်ပြိုင်နက်ဆောင်ရွက်နေစဉ် (သို့မဟုတ် နောက်ခံတွင် အပ်စ်အများအပြားကို ဖွင့်ထားသောအခါ)
 - ဝင်းဒိုးမျိုးစုံ အသုံးပြုသောအခါ
 - ဗီဒီယိုများကို ရိုက်ကူးနေစဉ် အပ်စ်များကို အဆင့်မြှင့်တင်ခြင်း(သို့မဟုတ်)ထည့်သွင်းနေသောအခါ
 - ဗီဒီယိုဖြင့် ဖုန်းခေါ်ဆိုနေစဉ် ကြီးမားသော ဖိုင်များကို ဒေါင်းလုတ်ဆွဲသောအခါ
 - လမ်းကြောင်းပြ အပ်စ်တစ်ခု အသုံးပြုနေစဉ် ဗီဒီယိုများကို ရိုက်ကူးသောအခါ
- Cloud၊ အီးမေးလ်(သို့မဟုတ်)အခြား အကောင့်များနှင့် ချိန်ကိုင်လှုပ်ရှားခြင်းအတွက် ကြီးမားသော ဒေတာ ပမာဏကို အသုံးပြုသောအခါ
- Device ကို တိုက်ရိုက် နေရောင်အောက်တွင် ထားစဉ် ကားအတွင်း လမ်းကြောင်းပြ အတိတ်တစ်ခုကို အသုံးပြုသောအခါ
- မိုဘိုင်းဖုန်းစုပေါင်းနှင့် တယ်သားရင်းလုပ်ဆောင်ချက်ကို အသုံးပြုသောအခါ
- အချက်ပြ အားနည်းသော(သို့မဟုတ်)ဖုန်းလိုင်း ဖမ်းယူမှု မရှိသော ဧရိယာများတွင် device ကို အသုံးပြုသောအခါ
- ပျက်စီးနေသော USB ကြိုးတစ်ခုဖြင့် ဘက်ထရီကို အားသွင်းသောအခါ
- Device ၏ ဖုန်းအားသွင်းကြိုး တပ်သည့်နေရာသည် ပျက်စီး(သို့မဟုတ်)အရည်၊ ဖုန်း သတ္တု ပေါင်ဒါနှင့် ခဲတံရို့ ခဲဓာတ်ကဲ့သို့သော ပြင်ပ အရာဝတ္ထုများနှင့် ထိတွေ့သောအခါ
- သင် roaming လုပ်နေသောအခါ

Device အပူရှိန်တက်လာသောအခါ အောက်ပါအတိုင်း လုပ်ပါ။ ။

- နောက်ဆုံးပေါ် ဆော့ဖ်ဝဲလ်ဖြင့် device အား ဆက်လက် အဆင့်မြှင့်တင်ထားပါ။
- ဖွင့်ထားသော အပ်စ်များအကြား ကွဲလွဲမှုများသည် device အား အပူရှိန်တက်စေနိုင်သည်။ Device ကို ပြန်လည်စတင်ပါ။
- Wi-Fi၊ GPS နှင့် Bluetooth ကဏ္ဍများကို အသုံးမပြုသောအခါ ၎င်းတို့ကို ပိတ်ပါ။
- ဘက်ထရီအသုံးပြုမှု များသော အပ်စ်များ(သို့မဟုတ်)နောက်ခံတွင် ဖွင့်ထားသော အပ်စ်များကို အသုံးမပြုပါက ပိတ်ပါ။
- မလိုအပ်သော ဖိုင်များ(သို့မဟုတ်)အသုံးမပြုသော အပ်စ်များကို ဖျက်ပါ။
- ဖုန်းသားပြင် အလင်းရောင်ကို လျှော့ထားပါ။
- Device အပူချိန် လွန်ကဲနေပါက(သို့မဟုတ်)ကြာရှည်စွာပူနေပါက ခေတ္တခဏ အသုံးမပြုဘဲ ထားပါ။ Device ဆက်လက်၍ အပူချိန်လွန်ကဲနေလျှင် Samsung Service Centre(သို့မဟုတ်)ခွင့်ပြုချက်ရထားသော ဝန်ဆောင်မှုစင်တာကို ဆက်သွယ်ပါ။

Device အပူလွန်ကဲခြင်းအတွက် ကြိုတင်ကာကွယ်ချက်များ

သင်သည် device အပူလွန်ကဲခြင်းကြောင့် သက်သောင့်သက်သာမရှိပါက device အသုံးပြုနေခြင်းကို ရပ်တန့်လိုက်ပါ။

Device အပူချိန် တက်လာသောအခါ အင်္ဂါရပ်များနှင့် လုပ်ဆောင်ချက်ကို အကန့်အသတ်ဖြစ်စေသည်(သို့မဟုတ်) device ကို ပြန်အေးစေဖို့ ပိတ်ထားရမည်။ ၎င်းကဏ္ဍသည် အထောက်အပံ့ပေးထားသော မော်ဒယ်များတွင်သာ ရရှိသည်။

- Device အပူချိန် လွန်ကဲလာပါက device အပူချိန် လျော့ကျစေရန် မျက်နှာပြင်အလင်းအမှောင်၊ မျက်နှာပြင် refresh နှုန်းနှင့် စွမ်းဆောင်ရည်အမြန်နှုန်းကို ကန့်သတ်လျော့ချလိမ့်မည်။ ဘက်ထရီအားသွင်းခြင်း အချက်ပြပုံ ပေါ်နေလျှင်တောင်မှ အားဝင်ခြင်း နှေးနေလိမ့်မည်။ Device အပူချိန် တက်လာသောကြောင့် အားဝင်ခြင်း ရပ်သွားပါက ဘက်ထရီ အချက်ပြပုံသည် မှိတ်တုတ်မှိတ်တုတ် ဖြစ်လာလိမ့်မည်။
- Device သည် သတ်မှတ်ထားသည့် အပူချိန်ကို ရောက်ရှိလာပါက device ပျက်စီးမှု၊ အရေပြား ယားယံမှုနှင့် ထိခိုက်မှုနှင့် ဘက်ထရီ ဆုံးရှုံးမှုကို ကာကွယ်ရန် သတိပေးချက် စာသား ပေါ်လာလိမ့်မည်။ Device ပြန်လည် အေးသွားသည်အထိ အသုံးပြုနေသည့် အင်္ဂါရပ်များကို ပိတ်ထားပြီး အရေးပေါ် ခေါ်ဆိုမှုမှ လွဲ၍ ဖုန်းခေါ်ဆိုမှုနှင့် အခြား လုပ်ဆောင်ချက်များကို ကန့်သတ်ထားမည်ဖြစ်သည်။
- Device ၏ အပူချိန် ထပ်မံ မြင့်တက်မှုကြောင့် ဒုတိယစာသား ပေါ်လာပါက device သည် ပိတ်သွားလိမ့်မည်။ အကြံပြုထားသော စက်လည်ပတ်ရေး အပူချိန်အပိုင်းအခြားအတွင်း device ၏ အပူချိန် မကျမချင်း device ကို အသုံးမပြုပါနှင့်။ အရေးပေါ် ခေါ်ဆိုမှုအတွင်း ဒုတိယသတိပေးချက်စာသား ပေါ်လာပါက ဖိအားပေးရပ်တန့်ခြင်းသည် ခေါ်ဆိုမှုကို ရပ်ပစ်မည် မဟုတ်ပါ။

 **အကြံပြုထားသော စက်လည်ပတ်ရေး အပူချိန်အပိုင်းအခြား**

Device ၏ အကြံပြုထားသော စက်လည်ပတ်ရေး အပူချိန်အပိုင်းအခြားမှာ 0 °C မှ 35 °C ကြား ဖြစ်ပါသည်။ အကြံပြုထားသော အပူချိန်အပိုင်းအခြား ပြင်ပတွင် device ကို အသုံးပြုခြင်းသည် device အား ထိခိုက်စေနိုင်သည်(သို့မဟုတ်)ဘက်ထရီ သက်တမ်းကို လျော့ကျစေနိုင်သည်။

အလုပ်လုပ်ရာ ပတ်ဝန်းကျင်အတွက် သတိပေးချက်များ

အောက်ဖော်ပြပါ အခြေအနေများရှိ ပတ်ဝန်းကျင်ကြောင့် သင်၏ device သည် အပူချိန် လွန်ကဲနိုင်သည်။ ဘက်ထရီ သက်တမ်း တိုတောင်းမှု၊ device အား ထိခိုက်မှု၊ (သို့မဟုတ်)မီးလောင်မှုကို ရှောင်ရှားရန် သတိပြုပါ။

- သင်၏ device အား အလွန်အေးသော(သို့မဟုတ်)အလွန်ပူသော အပူချိန်များတွင် မထားပါနှင့်။
- သင်၏ device အား တိုက်ရိုက်နေရောင်နှင့် အချိန်ကြာကြာ မထိတွေ့ပါစေနှင့်။
- နေရာသီတွင် ကားအတွင်းကဲ့သို့သော အလွန်ပူသည့် နေရာများတွင် သင်၏ device အား အချိန်ကြာကြာ အသုံးမပြုပါနှင့်(သို့မဟုတ်)မထားပါနှင့်။
- Device အား လျှပ်စစ် အပူပေး အပြားကဲ့သို့သော အပူချိန်လွန်ကဲနိုင်သည့် နေရာတိုင်းတွင် မထားပါနှင့်။
- သင်၏ device ကို အပူပေးကိရိယာများ၊ မိုက်ခရိုဝေ့၊ အပူပေး ချက်ပြုတ်ရေးပစ္စည်းများ(သို့မဟုတ်)ဖိအားများသော ကွန်တိန်နာများ ထဲတွင်(သို့မဟုတ်)၎င်းတို့အနီးအနားတွင် သိမ်းဆည်းခြင်း မပြုပါနှင့်။
- ကြိုးအခွံ ခွာထားသော(သို့မဟုတ်)ပျက်စီးနေသော ကြိုးကို အသုံးမပြုရ။ ပျက်စီးနေသော(သို့မဟုတ်)ကောင်းမွန်စွာ အလုပ်မလုပ်သော အားသွင်းကြိုး(သို့မဟုတ်)ဘက်ထရီကို အသုံးမပြုရ။

နောက်ဆက်တွဲ

သုံးခွင့်ရမှု

လုပ်ဆောင်မှု အကြောင်း

အမြင်အာရုံ၊ အကြားအာရုံ အားနည်းချက်ရှိသော အသုံးပြုသူများနှင့် လက်ကျမ်းကျင်မှု အားနည်းသော အသုံးပြုသူများ device ကို လွယ်ကူစွာ အသုံးပြုနိုင်သော လုပ်ဆောင်ချက်များနှင့် လုပ်ဆောင်မှုကို တိုးတက်စေသည်။

သတ်မှတ်ချက်များ ကို ဖွင့်ပြီး သုံးခွင့်ရမှု ကို နှိပ်ပါ။ အကြံပြုထားသော လုပ်ဆောင်ချက်များနှင့် အသုံးပြုနိုင်သည့် လုပ်ဆောင်ချက်များကို ကြည့်ရှုရန် သင့်အတွက် အကြံပြုထားသည် ကို နှိပ်ပါ။ အသုံးပြုနေသော လုပ်ဆောင်ချက်များကို ပိတ်ရန် ပိတ်ပါ ကိုနှိပ်ပါ။

ရုပ်ထွက် အဆင့်မြှင့်တင်မှုများ

ပြသ အနေအထား

မျက်နှာပြင် အနေအထားကို ပြောင်းလဲပါ။

သတ်မှတ်ချက်များ ကို ဖွင့်ပါ။ သုံးခွင့်ရမှု → ရုပ်ထွက် အဆင့်မြှင့်တင်မှုများ ကို နှိပ်ပါ။ ထို့နောက် ပြသ အနေအထား အောက်ရှိ သင်လိုချင်သည့် အနေအထားကို ရွေးချယ်ပါ။

ခြားနားသောပုံစံကို အသုံးပြုခြင်း

အနက်ရောင်နောက်ခံတွင် အရောင်ပျော့သော အရာများ ဖော်ပြသည့် ရှင်းလင်းသော ပုံစံကို အသုံးပြုပါ။

သတ်မှတ်ချက်များ ကို ဖွင့်ပါ။ သုံးခွင့်ရမှု → ရုပ်ထွက် အဆင့်မြှင့်တင်မှုများ → အလင်း၊ အမှောင်ခြားနားမှု မြင့်မားသော အဆင်အပြင် ကို နှိပ်ပါ။ ထို့နောက် သင်အသုံးပြုလိုသော ပုံစံကို ရွေးချယ်ပါ။

ခြားနားသောစာလုံးများကို အသုံးပြုခြင်း

စာနှင့် နောက်ခံကြား ခြားနားမှုကို တိုးမြှင့်ရန် စာလုံးအရောင်နှင့် ကောက်ကြောင်းကို ချိန်ညှိပါ။

သတ်မှတ်ချက်များ ကို ဖွင့်ပါ။ သုံးခွင့်ရမှု → ရုပ်ထွက် အဆင့်မြှင့်တင်မှုများ ကို နှိပ်ပါ။ ပြီးနောက် ၎င်းကို ဖွင့်ရန် ခြားနားမှု နှုန်းမြင့် ဖောင့်များ ခလုတ်ကို နှိပ်ပါ။

ခြားနားသောကီးဘုတ်ကို အသုံးပြုခြင်း

စာနှင့် နောက်ခံကြား ခြားနားမှုကို တိုးမြှင့်ရန် Samsung ကီးဘုတ်၏ အရောင်များကို ပြောင်းလဲပါ။

သတ်မှတ်ချက်များ ကို ဖွင့်ပါ။ သုံးခွင့်ရမှု → ရုပ်ထွက် အဆင့်မြှင့်တင်မှုများ ကို နှိပ်ပါ။ ပြီးနောက် ၎င်းကို ဖွင့်ရန် ခြားနားမှု မြင့်မားသည့်ကီးဘုတ် ခလုတ်ကို နှိပ်ပါ။

ခလုတ်ပုံသဏ္ဍာန်များကို ပြသခြင်း

ခလုတ်ပုံသဏ္ဍာန်များကို ထင်ရှားစေရန် ဘောင်ခြင့် ၎င်းတို့ကို ပြသပါ။

သတ်မှတ်ချက်များ ကို ဖွင့်ပါ။ သုံးခွင့်ရမှု → ရုပ်ထွက် အဆင့်မြှင့်တင်မှုများ ကို နှိပ်ပါ။ ပြီးနောက် ၎င်းကို ဖွင့်ရန် ခလုတ်များကို မြင်သာအောင် လုပ်ပါ ခလုတ်ကို နှိပ်ပါ။

ကောက်ကြောင်းများကို ပိုရှင်းလင်းစေရန် ပြုလုပ်ခြင်း

ပုံများနှင့် ဗီဒီယိုများရှိ အရာဝတ္ထုများကို ကောက်ကြောင်းထင်းထင်းများဖြင့် ပိုရှင်းလင်းစွာ ပြသပါ။

သတ်မှတ်ချက်များ ကို ဖွင့်ပါ။ သုံးခွင့်ရမှု → ရုပ်ထွက် အဆင့်မြှင့်တင်မှုများ → Relumino ကောက်ကြောင်း ကို နှိပ်ပါ။ ပြီးနောက် ၎င်းကို ဖွင့်ရန် ခလုတ်ကို နှိပ်ပါ။

ကောက်ကြောင်းအထူကို ချိန်ညှိရန် ကောက်ကြောင်း အထူ အောက်ရှိ ချိန်ညှိဘားကို ဖိဆွဲပါ။

ပြသသော အရောင်များကို ပြောင်းပြန်လုပ်ခြင်း

မျက်နှာပြင်ပေါ်ရှိ စာသားကို အသုံးပြုသူ မှတ်မိအောင် ကူညီရန် မျက်နှာပြင် မြင်သာမှုကို မြှင့်တင်ပေးသည်။

သတ်မှတ်ချက်များ ကို ဖွင့်ပါ။ သုံးခွင့်ရမှု → ရုပ်ထွက် အဆင့်မြှင့်တင်မှုများ ကို နှိပ်ပါ။ ပြီးနောက် ၎င်းကို ဖွင့်ရန် အရောင် ပြောင်းခြင်း ခလုတ်ကို နှိပ်ပါ။

အရောင် အမှားပြင်ဆင်ခြင်း

သင်သည် အရောင်များ ခွဲခြားခြင်းတွင် အခက်အခဲရှိပါက မျက်နှာပြင်ပေါ်တွင် ပြသထားသော အရောင်များကို ချိန်ညှိပါ။ Device သည် အရောင်များကို ပိုမိုမှတ်မိနိုင်သော အရောင်များအဖြစ်သို့ ပြောင်းလဲပေးသည်။

သတ်မှတ်ချက်များ ကို ဖွင့်ပါ။ သုံးခွင့်ရမှု → ရုပ်ထွက် အဆင့်မြှင့်တင်မှုများ → အရောင် အမှားပြင်ဆင်ခြင်း ကို နှိပ်ပါ။ ပြီးနောက် ၎င်းကို ဖွင့်ရန် ခလုတ်ကို နှိပ်ပါ။ ရွေးချယ်စရာတစ်ခုခုကို ရွေးပါ။

အရောင်စစ်ထုတ်ပိုင်းခြားမှု

စာဖတ်ရာတွင် အခက်အခဲ ရှိပါက စခရင်အရောင်များကို ချိန်ညှိပါ။

သတ်မှတ်ချက်များ ကို ဖွင့်ပါ။ သုံးခွင့်ရမှု → ရုပ်ထွက် အဆင့်မြှင့်တင်မှုများ → အရောင်စစ်ထုတ်ပိုင်းခြားမှု ကို နှိပ်ပါ။ ပြီးနောက် ၎င်းကို ဖွင့်ရန် ခလုတ်ကို နှိပ်ပါ။ သင် လိုချင်သော အရောင်ကို ရွေးချယ်ပါ။

ဖောက်ထွင်းမြင်နိုင်မှုအားကို ချိန်ညှိရန် အလင်းပိတ် အောက်ရှိ ချိန်ညှိရေးဘားကို ဆွဲချပါ။

စခရင်လှုပ်ရှားမှု အထူးပြုလုပ်ချက်များကို လျှော့ချခြင်း

သင်သည် အန်နီမေးရှင်းများ(သို့မဟုတ်)စခရင်၏ လှုပ်ရှားမှုနှင့်ပတ်သက်ပြီး ထိခိုက်လွယ်ပါက အန်နီမေးရှင်း အထူးပြုလုပ်ချက်များကို ဖယ်ရှားပါ။

သတ်မှတ်ချက်များ ကို ဖွင့်ပါ။ သုံးခွင့်ရမှု → ရုပ်ထွက် အဆင့်မြှင့်တင်မှုများ ကို နှိပ်ပါ။ ပြီးနောက် ၎င်းကို ဖွင့်ရန် သက်ဝင်လှုပ်ရှားပုံများကို လျှော့ချပါ ခလုတ်ကို နှိပ်ပါ။

ဖောက်ထွင်းမြင်နိုင်မှုနှင့် မှန်ဝါးမှု အထူးပြုလုပ်ချက်များကို လျှော့ချခြင်း

မျက်နှာပြင်ပေါ်မှ အကြောင်းအရာကို ပိုမိုမြင်သာအောင် ပြုလုပ်ရန်အတွက် ဖောက်ထွင်းမြင်နိုင်မှုနှင့် မှန်ဝါးမှု အထူးပြုလုပ်ချက်များကို လျှော့ချပါ။

သတ်မှတ်ချက်များ ကို ဖွင့်ပါ။ သုံးခွင့်ရမှု → ရုပ်ထွက် အဆင့်မြှင့်တင်မှုများ ကို နှိပ်ပါ။ ထို့နောက် အကြည့်နှင့် အဝါးကို လျှော့ချပါ ကို ဖွင့်ရန် ၎င်းခလုတ်ကိုနှိပ်ပါ။

မျက်နှာပြင်ကို မှိန်ပေးခြင်း

ပိုမိုသက်သောင့်သက်သာဖြစ်သော ကြည့်ရှုမှုအတွေ့အကြုံအတွက် အနိမ့်ဆုံး အလင်းအမှောင်ဆက်တင်ထက်နည်းအောင် မျက်နှာပြင်ကို မှိန်လိုက်ပါ။

သတ်မှတ်ချက်များ ကို ဖွင့်ပါ။ သုံးခွင့်ရမှု → ရုပ်ထွက် အဆင့်မြှင့်တင်မှုများ ကို နှိပ်ပါ။ ထို့နောက် အထူးမှောင် ကို ဖွင့်ရန် ၎င်းခလုတ်ကိုနှိပ်ပါ။

မျက်နှာပြင်ကို ချဲ့ခြင်း

မျက်နှာပြင်ကို ချဲ့ပြီး အသေးစိတ်ဧရိယာပေါ်တွင် အနီးကပ်ဆွဲပါ။

သတ်မှတ်ချက်များ ကို ဖွင့်ပါ။ သုံးခွင့်ရမှု → ရုပ်ထွက် အဆင့်မြှင့်တင်မှုများ → ပုံကြီးချဲ့ခြင်း → ပုံကြီးချဲ့ခြင်း ရှေ့ကတ် ကို နှိပ်ပါ။

ပြီးနောက် ၎င်းကို ဖွင့်ရန် ခလုတ်ကို နှိပ်ပါ။ ထို့နောက် ဤလုပ်ဆောင်ချက်ကို တိုက်ရိုက် စတင် အသုံးပြုရန် အသုံးပြုရန် လုပ်ဆောင်ချက်များကို အမှန်ဖြစ်ပါ။

- ဝင်သုံးခွင့်ရ ခလုတ်ကိုနှိပ်ပါ။ ။လမ်းညွှန်ဘေးပေါ်တွင် **✱** ကို နှိပ်ခြင်းဖြင့် အကြီးချဲ့ပါ။
- ဘေးခလုတ်နှင့် အသံကျယ်ခလုတ်ကို နှိပ်ပါ။ ။ဘေးခလုတ်နှင့် အသံကျယ် ခလုတ်ကို တပြိုင်တည်း နှိပ်ခြင်းဖြင့် အကြီးချဲ့ ကြည့်ပါ။
- အသံကျယ် ခလုတ်နှင့် အသံတိုး ခလုတ်ကို ၃ စက္ကန့်ကြာအောင် ဖိ၍ နှိပ်ထားပါ။ ။အသံကျယ် ခလုတ်နှင့် အသံလျှော့ ခလုတ်ကို တပြိုင်တည်း နှိပ်ပြီး ၃ စက္ကန့် ကြာ ဖိထားခြင်းဖြင့် အကြီးချဲ့ ကြည့်ပါ။
- သုံးချက်နှိပ် ဖန်သားပြင်။ ။မျက်နှာပြင်ပေါ် သုံးချက်ဆက်တိုက်နှိပ်ခြင်းဖြင့် အကြီးချဲ့ ကြည့်ပါ။

မှန်ဘီလူးဝင်းဒိုးကို အသုံးပြုခြင်းဖြင့် မျက်နှာပြင်ပေါ်ရှိ သင်လိုချင်သည့် မည်သည့်နေရာကိုမဆို အကြီးချဲ့နိုင်သည်။ မှန်ဘီလူးကို ရွှေ့ရန် မှန်ဘီလူးဘောင်၏ အစွန်းကို ဖိဆွဲပါ။

မျက်နှာပြင်တွင် ရှာဖွေရန် ချဲ့ထားသော မျက်နှာပြင်တွင် လက်နှစ်ချောင်းဖြင့် ဆွဲပါ။

ချုံ/ချဲ့ အချိုးကို ချိန်ညှိရန် ချဲ့ထားသော မျက်နှာပြင်ပေါ်တွင် လက်နှစ်ချောင်းကို စုပါ(သို့မဟုတ်)ဖြန့်ပါ။



- မျက်နှာပြင် တစ်ခုလုံးကို အကြီးချဲ့လိုက်သည့်အခါ မျက်နှာပြင်ပေါ်ရှိ ကီးဘုတ်များနှင့် လမ်းညွှန်ဘားကို အကြီးမချဲ့နိုင်ပါ။
- ဤလုပ်ဆောင်ချက်ကို ဖွင့်သောအခါ အချို့အက်ပ်များ၏ ဆောင်ရွက်ချက်အပေါ် သက်ရောက်မှုရှိနိုင်သည်။

မှန်ဘီလူးကို အသုံးပြုခြင်း

အရာဝတ္ထုများကို ချဲ့ကြည့်ရန် ကင်မရာကို မှန်ဘီလူးအဖြစ် အသုံးပြုပါ။

သတ်မှတ်ချက်များ ကို ဖွင့်ပါ။ သုံးခွင့်ရမှု → ရုပ်ထွက် အဆင့်မြှင့်တင်မှုများ → ချုံ့ချဲ့ → ချုံ့ချဲ့ ရှေ့ကတ် ကို နှိပ်ပါ။ ပြီးနောက် ၎င်းကို ဖွင့်ရန် ခလုတ်ကို နှိပ်ပါ။ ထို့နောက် ဤလုပ်ဆောင်ချက်ကို တိုက်ရိုက် စတင် အသုံးပြုရန် အသုံးပြုရန် လုပ်ဆောင်ချက်များကို အမှန်ဖြစ်ပါ။ လုပ်ဆောင်ချက်ကို လုပ်နေသောအခါ ကင်မရာက မှန်ဘီလူးကဲ့သို့ အလုပ်လုပ်ပါလိမ့်မည်။

ကာဆာအထူကို ပြောင်းလဲခြင်း

သတ်မှတ်ချက်များ ကို ဖွင့်ပါ။ သုံးခွင့်ရမှု → ရုပ်ထွက် အဆင့်မြှင့်တင်မှုများ → ကာဆာ အထူ ကို နှိပ်ပါ။

ပွိုင့်တာ၏ အရောင်နှင့် အရွယ်အစားကို ပြောင်းလဲခြင်း

အပြင်ဘက်သုံး မောက်စ်(သို့မဟုတ်)touchpad ကို အသုံးပြုနေသောအခါ မြားသင်္ကေတကို အကြီးချဲ့ပါ။ သင်သည် ပွိုင့်တာ၏ အရောင်ကိုပါ ပြောင်းလဲနိုင်သည်။

သတ်မှတ်ချက်များ ကို ဖွင့်ပါ။ သုံးခွင့်ရမှု → ရုပ်ထွက် အဆင့်မြှင့်တင်မှုများ → ပွိုင့်တာ အရွယ်နှင့် အရောင် ကို နှိပ်ပါ။

ဖောင့်ပြောင်းလဲခြင်း

ဖောင့်အရွယ်အစားနှင့် စတိုင်ကို ပြောင်းလဲပါ။

သတ်မှတ်ချက်များ ကို ဖွင့်ပါ။ သုံးခွင့်ရမှု → ရုပ်ထွက် အဆင့်မြှင့်တင်မှုများ → ဖောင့် အရွယ်နှင့် ပုံစံ ကို နှိပ်ပါ။

မျက်နှာပြင် ချုံ့ချဲ့မှုကို ပြောင်းလဲခြင်း

မျက်နှာပြင်ပေါ်မှ အရာဝတ္ထုများကို ပိုကြီးအောင်(သို့မဟုတ်)ပိုသေးအောင် လုပ်ပါ။

သတ်မှတ်ချက်များ ကို ဖွင့်ပါ။ သုံးခွင့်ရမှု → ရုပ်ထွက် အဆင့်မြှင့်တင်မှုများ → ဖန်သားပြင်ချဲ့ချုံ့ခြင်း ကို နှိပ်ပါ။

ကီးဘုတ်ထည့်သွင်းမှုကို ကျယ်လောင်စွာ ပြောပါ

ကီးဘုတ်တွင် သင် ရိုက်ထည့်သည်ကို အသံထွက် ဖတ်ပြပေးရန် device ကို သတ်မှတ်ပါ။

သတ်မှတ်ချက်များ ကို ဖွင့်ပါ။ သုံးခွင့်ရမှု → ရုပ်ထွက် အဆင့်မြှင့်တင်မှုများ → ကီးဘုတ်ထည့်သွင်းမှုကို ကျယ်လောင်စွာ ပြောပါ ကို နှိပ်ပါ။
၎င်းကိုဖွင့်ရန် ခလုတ်ကိုနှိပ်ပါ။ ထို့နောက် ရွေးချယ်စရာတစ်ခုကို ရွေးချယ်ပါ။

အသံဖော်ပြချက်ကို အသုံးပြုခြင်း

အသံဖော်ပြချက်များကို ပံ့ပိုးသော ဗီဒီယိုကို ဖွင့်ထားသောအခါ အသံဖော်ပြချက်ကို ဖွင့်ရန် device ကို သတ်မှတ်ပါ။

သတ်မှတ်ချက်များ ကို ဖွင့်ပါ။ သုံးခွင့်ရမှု → ရုပ်ထွက် အဆင့်မြှင့်တင်မှုများ ကို နှိပ်ပါ။ ထို့နောက် အော်ဒီယို ဖော်ပြချက် ကို ဖွင့်ရန်
၎င်းခလုတ်ကိုနှိပ်ပါ။

ဝင်ရောက်သုံးစွဲနိုင်သည့် Bixby Vision

Bixby Vision အသုံးပြုနိုင်မှု လုပ်ဆောင်ချက်များကို ဖွင့်သည့်အခါ ထပ်ဆောင်း Bixby Vision လုပ်ဆောင်ချက်များကို အသုံးပြုနိုင်သည်။

1 သတ်မှတ်ချက်များ ကို ဖွင့်ပါ။ သုံးခွင့်ရမှု → ရုပ်ထွက် အဆင့်မြှင့်တင်မှုများ → ဝင်ရောက်သုံးစွဲနိုင်သည့် Bixby Vision ကို နှိပ်ပါ။
ပြီးနောက် ၎င်းကိုဖွင့်ရန် ခလုတ်ကို နှိပ်ပါ။

2 Bixby Vision ကို ဖွင့်ပါ ကို နှိပ်ပါ။

3 သင် အသုံးပြုလိုသည့် လုပ်ဆောင်ချက်ကို ရွေးချယ်ပါ။

- မြင်ကွင်း ဖော်ပြစနစ်။ ။သင် ရိုက်လိုက်သည့် မြင်ကွင်းကို စိစစ်ပိုင်းပြီးနောက် ၎င်းကို အသံဖြင့် ဖော်ပြပေးသည်။
- အရာဝတ္ထုအမှတ်အသား။ ။အရာဝတ္ထုများကို ဖတ်ရှုသိရှိပြီး ၎င်းတို့ကို အသံဖြင့် ဖော်ပြသည်။
- စာသား ဖတ်ရှုစနစ်။ ။စာသားကို ဖတ်ရှုသိရှိပြီး ကျယ်လောင်စွာ ဖတ်သည်။
- အရောင် ရှာဖွေစနစ်။ ။အရာဝတ္ထုများ၏ အရောင်များကို ဖတ်ရှုသိရှိပြီး ၎င်းကို အသံထွက်ပြောပြပေးသည်။



ဆင်းကတ်ကုမ္ပဏီ(သို့မဟုတ်)မော်ဒယ်အပေါ် မူတည်၍ အချို့လုပ်ဆောင်ချက်များကို ရရှိနိုင်မည် မဟုတ်ပေ။

အသံလေဘယ်တွင် အသံသွင်းမှတ်တမ်းမှု ပေါင်းထည့်ခြင်း

သင်သည် အသံလေဘယ်များကို တူညီသောပုံစံရှိ အရာဝတ္ထုများအား ခွဲခြားရန် ၎င်းတို့ကို လေဘယ်တပ်ခြင်းဖြင့် အသုံးပြုနိုင်သည်။ သင်သည် NFC ဖွင့်ထားသော အသံလေဘယ်တွင် အသံသွင်းမှတ်တမ်းကို မှတ်ထားပြီး ထည့်သွင်းနိုင်သည်။ သင်သည် လေဘယ်အနီးတွင် သင့် device ကို ထားလျှင် အသံသွင်းမှတ်တမ်းသည် နောက်ခံတွင် ဖွင့်ထားမည်ဖြစ်သည်။

 ဤလုပ်ဆောင်ချက်ကို အသုံးမပြုမီ NFC လုပ်ဆောင်ချက်ကို ဖွင့်ပါ။

- 1 သတ်မှတ်ချက်များ ကို ဖွင့်ပါ။ သုံးခွင့်ရမှု → ရုပ်ထွက် အဆင့်မြှင့်တင်မှုများ → အသံ လေဘယ် ကို နှိပ်ပါ။
အသံဖမ်းစက်ကို ဖွင့်လိမ့်မည်။
- 2 စတင် အသံသွင်းရန်  ကို နှိပ်ပါ။ မိုက်ခရိုဖုန်းကို စကားပြောပါ။
- 3 အသံသွင်းခြင်း ပြီးဆုံးပါက ရပ်တန့်ရန် ပြီးပါပြီ ကို နှိပ်ပါ။
- 4 အသံလေဘယ်ပေါ်ရှိ သင့် device နောက်ကျောကို ကိုင်ထားပါ။
အသံသွင်းမှတ်တမ်းများရှိ အချက်အလက်များကို အသံလေဘယ်လ်တွင် ရေးမည်ဖြစ်သည်။

TalkBack (အသံတုံ့ပြန်ချက်)

TalkBack ဖွင့်ခြင်း(သို့မဟုတ်)ပိတ်ခြင်း

TalkBack ကို ဖွင့်သောအခါ device သည် အသံတုံ့ပြန်ချက်ကို စတင်လုပ်ဆောင်လိမ့်မည်။ သင်သည် ရွေးချယ်ထားသော လုပ်ဆောင်ချက်ကို တစ်ကြိမ် နှိပ်သောအခါ device သည် မျက်နှာပြင်ပေါ်တွင် စာကြောင်းကို ကျယ်လောင်စွာ ဖတ်ပြလိမ့်မည်။ လုပ်ဆောင်ချက်ကို နှစ်ကြိမ် နှိပ်ခြင်းဖြင့် လုပ်ဆောင်ချက်ကို ဖွင့်နိုင်သည်။

သတ်မှတ်ချက်များ အက်ပ်ကို ဖွင့်ပါ။ သုံးခွင့်ရမှု → TalkBack ကို နှိပ်ပါ။ ထို့နောက် ၎င်းကို ဖွင့်ရန် ခလုတ်ကို နှိပ်ပါ။

TalkBack ကို ပိတ်ရန် ခလုတ်ကို နှိပ်ပြီး ဖန်သားပြင်ပေါ်ရှိ တစ်နေရာကို နှိပ်ပါ။

TalkBack အသုံးပြုနည်းကို လေ့လာရန် သတ်မှတ်ချက်များ → ရှင်းလင်းပို့ချချက်နှင့် အကူအညီ ကို နှိပ်ပါ။

 TalkBack ကို အသုံးပြုနေစဉ် အချို့လုပ်ဆောင်ချက်များကို မရရှိနိုင်ပေ။

မျက်နှာပြင်ကို လက်ချောင်းလှုပ်ရှားမှုများဖြင့် ထိန်းချုပ်ခြင်း

သင်သည် TalkBack ကို အသုံးပြုနေစဉ်အတွင်း မျက်နှာပြင်ကို ထိန်းချုပ်ရန် အမျိုးမျိုးသော လက်ချောင်းလှုပ်ရှားမှုများကို အသုံးပြုနိုင်သည်။

ရရှိနိုင်သော လက်ချောင်းလှုပ်ရှားမှုများကို လေ့လာပြီး စိတ်ကြိုက်ပြုပြင်ရန် သတ်မှတ်ချက်များ ကို ဖွင့်ပြီး သုံးခွင့်ရမှု → TalkBack → သတ်မှတ်ချက်များ → လက်ဟန်များ စိတ်ကြိုက်လုပ်ရန် ကို နှိပ်ပါ။

စာဖတ်မိနူးကို အသုံးပြုခြင်း

TalkBack ကို အသုံးပြုနေစဉ်အတွင်း လက်ချောင်း သုံးချောင်းဖြင့် ဘယ်ဘက်(သို့မဟုတ်)ညာဘက်ကို ပွတ်ဆွဲပါ။ စာဖတ်မိနူး ပေါ်လာမည်ဖြစ်ပြီး device သည် ရွေးချယ်စရာများကို ကျယ်လောင်စွာ ဖတ်ပြလိမ့်မည်။ ရွေးချယ်စရာများကို အပေါ်အောင် ရွှေ့ရန် လက်ချောင်း သုံးချောင်းဖြင့် ဘယ်ဘက်(သို့မဟုတ်)ညာဘက်သို့ ပွတ်ဆွဲပါ။ သင်လိုချင်သော ရွေးချယ်စရာကို ကြားရသောအခါ ရွေးချယ်စရာကို အသုံးပြုရန်(သို့မဟုတ်)ရွေးချယ်စရာအတွက် ဆက်တင်ကို ချိန်ညှိရန် အပေါ်ဘက်(သို့မဟုတ်)အောက်ဘက်သို့ ပွတ်ဆွဲပါ။ ဥပမာအားဖြင့် သင်သည် စကားပြောနှုန်း ကို ကြားရသည့်အခါ အပေါ်ဘက်(သို့မဟုတ်)အောက်ဘက်သို့ ပွတ်ဆွဲခြင်းဖြင့် စကားပြောနှုန်းကို ချိန်ညှိနိုင်ပါသည်။

ပုံလေဘယ်များကို ပေါင်းထည့်ခြင်းနှင့် စီမံခန့်ခွဲခြင်း

သင်သည် မျက်နှာပြင်ပေါ်တွင် ပုံများကို လေဘယ် တပ်နိုင်ပါသည်။ ပုံများကို ရွေးချယ်ပြီးသောအခါ device သည် လေဘယ်ကို ကျယ်လောင်စွာ ဖတ်ပြလိမ့်မည်။ အပေါ်ဘက်(သို့မဟုတ်)အောက်ဘက်သို့ ပွတ်ဆွဲပြီးနောက် ညာဘက်သို့ ပွတ်ဆွဲပြီး အညွှန်းမတပ်ထားသောပုံများကို အညွှန်းတပ်ပါ။ ထို့နောက် TalkBack စာရင်းများ ပေါ်လာသည့်အခါ အညွှန်းထည့်ရန် ကို နှိပ်ပါ။

အညွှန်းများကို စီမံခန့်ခွဲရန် သတ်မှတ်ချက်များ ကို ဖွင့်ပြီး သုံးခွင့်ရမှု → TalkBack → သတ်မှတ်ချက်များ → အဆင့်မြှင့် ဆက်တင်များ → စိတ်ကြိုက် အမည်များ ကို နှိပ်ပါ။

TalkBack ဆက်တင်များကို ပြုပြင်ခြင်း

သင် အဆင်ပြေစေရန် TalkBack အတွက် ဆက်တင်ကို မိမိစိတ်ကြိုက် လုပ်ဆောင်ပါ။

သတ်မှတ်ချက်များ ကို ဖွင့်ပြီး သုံးခွင့်ရမှု → TalkBack → သတ်မှတ်ချက်များ ကို နှိပ်ပါ။

- TalkBack ရှိ ဝန်ဆောင်မှုအသစ်များ။ ။TalkBack သို့ အဓိက အဆင့်မြှင့်တင်မှုများနှင့် ပြောင်းလဲမှုများကို ကြည့်ပါ။
- စာသားမှစကား။ ။TalkBack ကို ဖွင့်ထားစဉ် ဘာသာစကား၊ အမြန်နှုန်းနှင့် အခြားအရာများကဲ့သို့ အသုံးပြုထားသော စာသားမှ စကားသို့ လုပ်ဆောင်ချက်များအတွက် ဆက်တင်ကို ပြောင်းလဲပါ။
- အကျယ်ချဲ့ရှင်းပြရန်။ ။အသံ တုံ့ပြန်မှု အတွက် အသေးစိတ် အပြင်အဆင်များကို စိတ်ကြိုက် ပြုပြင်ပါ။
- အသံနှင့် တုန်ခါမှု။ ။TalkBack အတွက် အသံနှင့် တုန်ခါမှုဆက်တင်ကို ပြောင်းလဲပါ။
- ဆုံချက်ကို စိတ်ကြိုက်ပြင်ရန်။ ။အရာများကို သင် နှိပ်သောအခါ ပေါ်လာသည့် ဖိုးကပ်စံပြ အမှတ်အသား၏ အနားသတ်ကို ထူအောင်လုပ်ရန် device ကို လုပ်ဆောင်ပါသည်။ သင်သည် အမှတ်အသား၏ အရောင်ကိုပါ ပြောင်းလဲနိုင်ပါသည်။
- လက်ဟန်များ စိတ်ကြိုက်လုပ်ရန်။ ။TalkBack ကို အသုံးပြုနေစဉ် မျက်နှာပြင်ကို ထိန်းချုပ်ရန် လက်ချောင်းဟန်အမူအရာအမျိုးမျိုးကို လေ့လာပြီး လက်ဟန်အမူအရာများအတွက် ဆက်တင်ကို စိတ်ကြိုက်ပြုပြင်ဖန်တီးပါ။
- မိနူးများ စိတ်ကြိုက်လုပ်ရန်။ ။မည်သည့် TalkBack စာရင်းများနှင့် စာဖတ်မိနူးကို အသုံးပြုမည် ဆိုသည်ကို ရွေးချယ်ပါ။
- အလိုအလျောက် ရှင်းလင်းချက်များ။ ။အလိုအလျောက်ဖော်ပြချက်ဆက်တင်ကို စီစဉ်ပါ။ စာသားပါဝင်သော ပုံ (သို့မဟုတ်)လေဘယ်မတပ်ထားသော သင်္ကေတကို ဖိုးကပ်စံထားသောအခါ ဖော်ပြချက်များကို ကြားနိုင်ပါသည်။
- မျက်မမြင်စာရေးစနစ် လက်ကွက်။ ။အစက် ၆ စက်ပါ မျက်မမြင်ကီးဘုတ်ကို အသုံးပြုခြင်းဖြင့် စာလုံးများကို မျက်နှာပြင်ပေါ်တွင် ရိုက်ထည့်ပါ။

- မျက်မမြင်စာဖတ်ကိရိယာ။ ။မျက်မမြင် ကီးဘုတ်တစ်ခုနှင့် ချိတ်ဆက်ပြီး ဆက်တင်ကို ပြောင်းလဲပါ။
- ရှင်းလင်းပို့ချချက်နှင့် အကူအညီ။ ။TalkBack အသုံးပြုနည်းကို လေ့လာပါ။
- အဆင့်မြင့် ဆက်တင်များ။ ။TalkBack အတွက် အဆင့်မြင့် ဆက်တင်များကို သီးသန့် စီစဉ်ထားရှိပါ။
- Galaxy Store တွင် TalkBack ကို ဖွင့်ပါ။ ။Galaxy Store မှ TalkBack ကို ဖွင့်ပြီး အပ်ဒိတ်များကို ကြည့်ရှုပါ။

ကီးဘုတ်ကို အသုံးပြု၍ စာသားကို ရိုက်ထည့်ခြင်း

ကီးဘုတ်ကို ပြသရန် စာသားရိုက်ထည့်ရန်နေရာကို နှိပ်ပါ။ ထို့နောက် မျက်နှာပြင်ပေါ်ရှိ တစ်နေရာရာကို နှိပ်ပါ။

ကီးဘုတ်ကို သင့်လက်ချောင်းများဖြင့် ထိသည့်အခါ device သည် သင့်လက်ချောင်းအောက်ရှိ အက္ခရာများကို ကျယ်လောင်စွာ ဖတ်ပြသည်။ သင်လိုချင်သော အက္ခရာကို သင်ကြားသည့်အခါ ၎င်းကို ရွေးချယ်ထားသော မျက်နှာပြင်မှ သင့်လက်ချောင်းကို လွှတ်လိုက်ပါ။ အက္ခရာကို ရိုက်ထည့်ပြီးသွားသောအခါ device သည် စာသားကို ကျယ်လောင်စွာ ဖတ်ပြသည်။

အပိုအက္ခရာများ ရိုက်ထည့်ခြင်း

ကီးအတွက် ရရှိနိုင်သော အပိုအက္ခရာများကို ရိုက်ထည့်ရန် ကီးဘုတ်ပေါ်တွင် ခလုတ်တစ်ခုကို ထိပြီး ဖိထားပါ။ ပေါ်လာသည့်ဝင်းဒိုးသည် ကီးအပေါ်တွင် ရရှိနိုင်သော အက္ခရာများကို ပြသမည်ဖြစ်သည်။ အက္ခရာတစ်ခုကို ရွေးချယ်ရန် ပေါ်လာသည့်ဝင်းဒိုးပေါ်တွင် သင့်လက်ချောင်းကို သင်လိုချင်သည့် အက္ခရာကို ကြားရသည်အထိ ဆွဲထားပါ။ ထို့နောက် ၎င်းကို လွှတ်လိုက်ပါ။

အကြားအာရုံ အရည်အသွေးမြှင့်ခြင်းများ

Live Transcribe

Device ၏ မိုက်ခရိုဖုန်းကို အသုံးပြုခြင်းဖြင့် ပြောစကားများကို ဖမ်းယူပြီး မျက်နှာပြင်ပေါ်တွင် စာသားအဖြစ် ဖော်ပြပေးရန် device ကို သတ်မှတ်ပါ။

သတ်မှတ်ချက်များ ကို ဖွင့်ပါ။ သုံးခွင့်ရမှု → အကြားအာရုံ အရည်အသွေးမြှင့်ခြင်းများ → Live Transcribe → Live Transcribe ရှေ့ကတ် ကို နှိပ်ပါ။ ပြီးနောက် ၎င်းကို ဖွင့်ရန် ခလုတ်ကို နှိပ်ပါ။ ဤလုပ်ဆောင်ချက်ကို တိုက်ရိုက် စတင် အသုံးပြုရန် အသုံးပြုရန် လုပ်ဆောင်ချက်များကို အမှန်ဖြစ်ပါ။ ထို့နောက် မိန့်ခွန်းကို ကူးရေးရန် လုပ်ဆောင်ချက်ကို လုပ်ဆောင်ပါ။

တိုက်ရိုက်စာတန်း

ဗီဒီယိုနှင့် ပေါ့ဒ်ကတ်စ်ကဲ့သို့ အကြောင်းအရာမျိုးကို ဖွင့်ထားသည့်အခါ ပြောစကားကို ဖတ်ရှုသိရှိပြီး အလိုအလျောက် စာတန်းထိုးပေးရန် device ကို သတ်မှတ်ပါ။

သတ်မှတ်ချက်များ ကို ဖွင့်ပါ။ သုံးခွင့်ရမှု → အကြားအာရုံ အရည်အသွေးမြှင့်ခြင်းများ → တိုက်ရိုက်စာတန်း ကို နှိပ်ပါ။ ပြီးနောက် ၎င်းကို ဖွင့်ရန် 'တိုက်ရိုက်စာတန်း' အသုံးပြုရန် ခလုတ်ကို နှိပ်ပါ။

စာတန်း ဆက်တင်

သတ်မှတ်ချက်များ ကို ဖွင့်ပါ။ သုံးခွင့်ရမှု → အကြားအာရုံ အရည်အသွေးမြှင့်ခြင်းများ → ဦးစားပေး စာတန်း ကို နှိပ်ပါ။ ပြီးနောက် ၎င်းကို ဖွင့်ရန် ပုံစာတန်းများ ပြပါ ခလုတ်ကို နှိပ်ပါ။

စာတန်း ဆက်တင်ကို မိမိစိတ်ကြိုက် လုပ်ဆောင်ရန် ရွေးချယ်စရာတစ်ခုကို ရွေးပါ။

အကြားအာရုံ အကူအညီ ထောက်ပံ့မှု

အကြားအာရုံ အထောက်အကူပြု ပစ္စည်းများနှင့် ပိုမိုကောင်းမွန်စွာ အလုပ်လုပ်ဖို့ အသံမြှင့်တင်ရန် device ကို သတ်မှတ်ပါ။

သတ်မှတ်ချက်များ ကို ဖွင့်ပါ။ သုံးခွင့်ရမှု → အကြားအာရုံ အရည်အသွေးမြှင့်ခြင်းများ → အကြားအာရုံ အကူအညီ ထောက်ပံ့မှု ကို နှိပ်ပါ။ ပြီးနောက် ၎င်းကို ဖွင့်ရန် နားကြားကိရိယာ ကိုက်ညီမှု ခလုတ်ကို နှိပ်ပါ။

အသံ အကွေ့ကွေးကွားခကြွေမပြန်

မီးခိုး သိရှိမှုကိရိယာ မြည့်သံ(သို့မဟုတ်)ကလေးငိုသံများကဲ့သို့ အသံများကို သိရှိစေရန် device ကို သတ်မှတ်ပါ။ Device သည် အသံကို ရှာဖွေတွေ့ရှိသည့်အခါ တုန်ခါမည်ဖြစ်ပြီး သတိပေးချက်ကို မှတ်တမ်းအနေဖြင့် သိမ်းထားမည်ဖြစ်သည်။

 ဤလုပ်ဆောင်ချက်ကို ဖွင့်ထားစဉ် အသံမှတ်မိခြင်းကို ဆောင်ရွက်နိုင်မည် မဟုတ်ပါ။

- 1 သတ်မှတ်ချက်များ ကို ဖွင့်ပါ။ သုံးခွင့်ရမှု → အကြားအာရုံ အရည်အသွေးမြှင့်ခြင်းများ → အသံ အကွေ့ကွေးကွားခကြွေမပြန် → အသံ အကွေ့ကွေးကွားခကြွေမပြန် ဖွင့်ပါ ကို နှိပ်ပါ။
- 2 အသံအကြောင်းကြားချက် လုပ်ဆောင်ချက်ကို ဖွင့်ရန် မျက်နှာပြင်ပေါ်တွင် ပေါ်လာသည့် လမ်းညွှန်ချက်များကို လိုက်နာပါ။ အသံကို သိရှိသည့်အခါ ကြာချိန်ကို အချိန်ဇယားပေါ်တွင် ဖော်ပြထားလိမ့်မည်။ မှတ်တမ်းကို လေ့လာရန် < ကို နှိပ်ပါ။
- 3 ဤလုပ်ဆောင်ချက်ကို ပိတ်လိုပါက  ကို နှိပ်ပြီး အသံ အကွေ့ကွေးကွားခကြွေမပြန်သုံးရန် ခလုတ်ကို ပိတ်ရန် နှိပ်ပါ။

ဝန်းကျင်အသံကို ချဲ့ပါ

နားကြပ်များ တပ်ထားစဉ် ပိုမိုကောင်းမွန်စွာ ကြားနိုင်ဖို့ ပတ်ဝန်းကျင် အသံကို ချဲ့ပေးရန် device ကို သတ်မှတ်ပါ။

- 1 သတ်မှတ်ချက်များ ကို ဖွင့်ပါ။ သုံးခွင့်ရမှု → အကြားအာရုံ အရည်အသွေးမြှင့်ခြင်းများ → ဝန်းကျင်အသံကို ချဲ့ပါ ကို နှိပ်ပါ။ ပြီးနောက် ၎င်းကို ဖွင့်ရန် ဝန်းကျင်အသံကို ချဲ့ပါ ရှေ့ကတ် ခလုတ်ကို နှိပ်ပါ။
- 2 ဤလုပ်ဆောင်ချက်ကို တိုက်ရိုက် စတင် အသုံးပြုရန် အသုံးပြုရန် လုပ်ဆောင်ချက်များကို အမှန်ဖြစ်ပါ။
- 3 နားကြပ်များကို device နှင့် ချိတ်ဆက်ပြီး ၎င်းကို တပ်ပါ။
- 4 လုပ်ဆောင်ချက်ကို လုပ်ဆောင်ပါ။

လိုက်ဖက်အောင် ပြင်ဆင်မှုအသံ

အကောင်းဆုံး အသံအရည်အသွေးကို ရှာဖွေနိုင်ရန် အသံ ဆက်တင်ကို အကောင်းဆုံး ချိန်ညှိပြီး ဖုန်းခေါ်ဆိုမှုများ (သို့မဟုတ်)မီဒီယာဖွင့်သည့်အခါ ၎င်းကို အသုံးပြုပါ။

သတ်မှတ်ချက်များ ကို ဖွင့်ပါ။ သုံးခွင့်ရမှု → အကြားအာရုံ အရည်အသွေးမြှင့်ခြင်းများ → လိုက်ဖက်အောင် ပြင်ဆင်မှုအသံ ကို နှိပ်ပါ။ ၎င်းကို ဖွင့်ရန် ခလုတ်ကို နှိပ်ပါ။ ထို့နောက် အသံဆက်တင်ကို အကောင်းဆုံးချိန်ညှိပါ။

အသံအားလုံးကို ပိတ်ခြင်း

မီဒီယာအသံများနှင့် ဖုန်းခေါ်ဆိုနေစဉ်အတွင်း ခေါ်ဆိုသူ အသံကဲ့သို့ device အသံအားလုံးကို ပိတ်ရန် device ကို လုပ်ဆောင်ပါ။

သတ်မှတ်ချက်များ ကို ဖွင့်ပါ။ သုံးခွင့်ရမှု → အကြားအာရုံ အရည်အသွေးမြှင့်ခြင်းများ ကို နှိပ်ပါ။ ပြီးနောက် ၎င်းကို ဖွင့်ရန် အသံအားလုံးကို တိတ်ထားပါ ခလုတ်ကို နှိပ်ပါ။

မိုနို အသံ

Mono ထုတ်လုပ်မှုသည် စတီရီယိုအသံကို နားထည့်နားကြပ်စပီကာအားလုံးတွင် ဖွင့်သည့် အချက်ပြတစ်ခုနှင့် ပေါင်းစပ်ထားခြင်းဖြစ်သည်။ သင်သည် အကြားအာရုံ အားနည်းသူဖြစ်နေလျှင်(သို့မဟုတ်)နားကြပ် တစ်ဖက်တည်း နားထောင်ခြင်းက သင့်အတွက် ပိုအဆင်ပြေလျှင် ၎င်းကို အသုံးပြုပါ။

သတ်မှတ်ချက်များ ကို ဖွင့်ပါ။ သုံးခွင့်ရမှု → အကြားအာရုံ အရည်အသွေးမြှင့်ခြင်းများ ကို နှိပ်ပါ။ ပြီးနောက် ၎င်းကို ဖွင့်ရန် မိုနို အသံ ခလုတ်ကို နှိပ်ပါ။

အသံညီမျှမှုကို ချိန်ညှိခြင်း

အသံညီမျှမှုကို ချိန်ညှိရန် device ကို သတ်မှတ်ပါ။

- 1 သတ်မှတ်ချက်များ ကို ဖွင့်ပါ။ သုံးခွင့်ရမှု → အကြားအာရုံ အရည်အသွေးမြှင့်ခြင်းများ ကို နှိပ်ပါ။
- 2 ဘယ်/ညာသံ ထိန်းညှိချက် အောက်ရှိ ချိန်ညှိဘားကို ဘယ်ဘက်(သို့မဟုတ်)ညာဘက်သို့ ဆွဲပြီး အသံညီမျှမှုကို ချိန်ညှိပါ။

အပြန်အလှန်တုံ့ပြန်မှုနှင့် လက်အသုံးပြုနိုင်မှု အားနည်းသူ

ယူနီဗာဆယ် ကူးပြောင်းမှု

သင်သည် ဖန်သားပြင်ကို အပြင်ခလုတ်တစ်ခုနှင့် ချိတ်ဆက်ခြင်းဖြင့်လည်းကောင်း(သို့မဟုတ်)ခေါင်းလှုပ်ရှားမှုနှင့် မျက်နှာအမူအရာကို အသုံးပြုခြင်းဖြင့်လည်းကောင်း ထိန်းချုပ်နိုင်သည်။

- 1 သတ်မှတ်ချက်များ ကို ဖွင့်ပါ။ သုံးခွင့်ရမှု → အပြန်အလှန်တုံ့ပြန်မှုနှင့် လက်အသုံးပြုနိုင်မှု အားနည်းသူ → ယူနီဗာဆယ် ကူးပြောင်းမှု ကို နှိပ်ပါ။
- 2 မျက်နှာပြင်ပေါ်ရှိ ညွှန်ကြားချက်ကို ဖတ်ပြီး ပြီးပါပြီ ကို နှိပ်ပါ။
- 3 ၎င်းကို ဖွင့်ရန် ခလုတ်ကိုနှိပ်ပါ။
- 4 Universal switch ကို device တွင် မှတ်ပုံတင်ထားခြင်း မရှိလျှင် ခလုတ် ထည့်ပါ ကို နှိပ်ပြီး device ကို ထိန်းချုပ်ရန် ခလုတ်များကို ထည့်ပါ။

 Universal switch လုပ်ဆောင်ချက်ကို ဖွင့်ရန် device ပေါ်တွင် အနည်းဆုံး ခလုတ်တစ်ခု မှတ်ပုံတင်ရမည်ဖြစ်သည်။

Device ကို ထိန်းချုပ်ဖို့ ခလုတ်များကို သတ်မှတ်ရန် ခလုတ်များ အောက်ရှိ ခလုတ်ကို နှိပ်ပါ။
ဤလုပ်ဆောင်ချက်ကို ပိတ်ရန် ဘေးခလုတ်နှင့် အသံကျယ် ခလုတ်တို့အား တပြိုင်နက် နှိပ်ပါ။

အထောက်အကူ မိနူး

လက်ထောက်ရှေ့ကတ် သင်္ကေတကို ပြသခြင်း

အပ်စ်၊ ကဏ္ဍများနှင့် သတ်မှတ်ချက်များအတွက် အကူရှေ့ကတ် သင်္ကေတကို ပြသရန် device ကို လုပ်ဆောင်ပါ။ သင်သည် သင်္ကေတရှိ လက်ထောက်စာရင်းကို နှိပ်ခြင်းဖြင့် device ကို ထိန်းချုပ်နိုင်သည်။

- 1 သတ်မှတ်ချက်များ ကို ဖွင့်ပါ။ သုံးခွင့်ရမှု → အပြန်အလှန်တုံ့ပြန်မှုနှင့် လက်အသုံးပြုနိုင်မှု အားနည်းသူ → အထောက်အကူ မိနူး ကို နှိပ်ပါ။
- 2 ၎င်းကို ဖွင့်ရန် ခလုတ်ကိုနှိပ်ပါ။
လက်ထောက်ရှေ့ကတ် သင်္ကေတသည် ဖန်သားပြင်အောက်ခြေ ညာဘက်တွင် ပေါ်လာမည်ဖြစ်သည်။
လက်ထောက်ရှေ့ကတ် သင်္ကေတ၏ ပွင့်လင်းမြင်သာမှုအဆင့်ကို ချိန်ညှိရန် မြင်သာထင်သာရှိမှု အောက်ရှိ ချိန်ညှိဘားကို ဆွဲချပါ။

လက်ထောက်စာရင်းကို လုပ်ဆောင်ခြင်း

လက်ထောက်ရှေ့ကတ် သင်္ကေတသည် မျက်နှာပြင် တစ်နေရာရာမှ လက်ထောက်စာရင်းကို အသုံးပြုရန်အတွက် မျောနေသော သင်္ကေတအဖြစ် ပေါ်လာမည်ဖြစ်သည်။

သင်သည် လက်ထောက်ရှေ့ကတ် သင်္ကေတကို နှိပ်သောအခါ သင်္ကေတသည် ဖြည်းဖြည်းချင်း ကျယ်ပြန့်လာပြီး လက်ထောက်စာရင်းသည် သင်္ကေတပေါ်တွင် ပေါ်လာမည်ဖြစ်သည်။ အခြားစာရင်းများကို ရွေးရန် ဘယ်ဘက်မြား(သို့မဟုတ်)ညာဘက်မြားကို နှိပ်ပါ(သို့မဟုတ်)ဘယ်ဘက်(သို့မဟုတ်)ညာဘက်သို့ ပွတ်ဆွဲပါ။

တိုးမြှင့်ထားသော လက်ထောက်စာရင်းကို အသုံးပြုခြင်း

ရွေးချယ်ထားသော အပ်စ်များအတွက် တိုးမြှင့်ထားသော လက်ထောက်စာရင်းကို ပြသရန် device ကို လုပ်ဆောင်ပါ။

သတ်မှတ်ချက်များ ကို ဖွင့်ပါ။ သုံးခွင့်ရမှု → အပြန်အလှန်တုံ့ပြန်မှုနှင့် လက်အသုံးပြုနိုင်မှု အားနည်းသူ → အထောက်အကူ မိနူး → စကားစပ်မိနူးများကို ပြသရန် အကပ်များကို ရွေးချယ်ပါ ကို နှိပ်ပါ။ ထို့နောက် သင် ဖွင့်လိုသော အကပ်များဘေးရှိ ခလုတ်များကို နှိပ်ပါ။

Voice Access

သင့် device ကို အသံဖြင့် ထိန်းချုပ်ရန် ဤလုပ်ဆောင်ချက်ကို အသုံးပြုပါ။

သတ်မှတ်ချက်များ ကို ဖွင့်ပါ။ သုံးခွင့်ရမှု → အပြန်အလှန်တုံ့ပြန်မှုနှင့် လက်အသုံးပြုနိုင်မှု အားနည်းသူ → Voice Access ကို နှိပ်ပါ။ ထို့နောက် ၎င်းကိုဖွင့်ရန် ခလုတ်ကို နှိပ်ပါ။

ခေါ်ဆိုမှုများကို ဖြေကြားခြင်း(သို့မဟုတ်)အဆုံးသတ်ခြင်း

ဖုန်းခေါ်ဆိုမှုနှင့် ဖုန်းချမှုတို့အတွက် နည်းလမ်းများကို ပြောင်းလဲခြင်း။

သတ်မှတ်ချက်များ ကို ဖွင့်ပါ။ သုံးခွင့်ရမှု → အပြန်အလှန်တုံ့ပြန်မှုနှင့် လက်အသုံးပြုနိုင်မှု အားနည်းသူ → ခေါ်ဆိုမှုများ ဖြေခြင်းနှင့် ရပ်ခြင်း ကို နှိပ်ပါ။ ထို့နောက် သင် ဖွင့်လိုသော အကပ်များဘေးရှိ ခလုတ်များကို နှိပ်ပါ။

တုန့်လှယ်မှု ထိန်းချုပ်ခြင်း

အကပ်များကို အသုံးပြုနေစဉ် device တုံ့ပြန်မှုအား ထုည့်သွင်းခြင်းကို ကန့်သတ်ရန် အပြန်အလှန် ထိန်းချုပ်ခြင်းကို ဖွင့်ပါ။

- 1 သတ်မှတ်ချက်များ ကို ဖွင့်ပါ။ သုံးခွင့်ရမှု → အပြန်အလှန်တုံ့ပြန်မှုနှင့် လက်အသုံးပြုနိုင်မှု အားနည်းသူ → တုန့်လှယ်မှု ထိန်းချုပ်ခြင်း ကို နှိပ်ပါ။
- 2 တုန့်လှယ်မှု ထိန်းချုပ်ခြင်း ရှေ့ကတ် ခလုတ်ကို ဖွင့်ရန် နှိပ်ပါ။
- 3 အကပ်ကို အသုံးပြုနေစဉ် ဘေးခလုတ်နှင့် အသံကျယ် ခလုတ်တို့ကို တပြိုင်တည်း ဖိပါ။

4 သင် ကန့်သတ်လိုသော ဧရိယာတစ်ပိုက်ရှိ လိုင်းများကို ဆွဲရန်(သို့မဟုတ်)လိုင်းဘောင် အရွယ်အစားကို ချိန်ညှိပါ။

5 ပြီးပါပြီ ကို နှိပ်ပါ။

Device သည် ကန့်သတ်ထားသော ဧရိယာကို ပြသသည်။ သင်သည် ကန့်သတ်ထားသော ဧရိယာကို ထိသည့်အခါ ၎င်းသည် တုန်ပြန်လိမ့်မည် မဟုတ်ဘဲ device ၏ ခလုတ်များကို ပိတ်လိမ့်မည်။ သို့သော်လည်း သင်သည် အပြန်အလှန်ထိန်းချုပ်ခြင်းပုံစံတွင် ဘေးခလုတ်၊ အသံအတိုးအကျယ် ခလုတ်နှင့် ကီးဘုတ်အတွက် လုပ်ဆောင်ချက်များကို ပြန်ဖွင့်နိုင်သည်။

အပြန်အလှန်ထိန်းချုပ်ခြင်းပုံစံကို ပိတ်ရန် ဘေးခလုတ်နှင့် အသံကျယ် ခလုတ် တပြိုင်တည်း ဖိပါ။

အပြန်အလှန်တုံ့ပြန်ထိန်းချုပ်မှုပုံစံကို ပိတ်ပြီးနောက် မျက်နှာပြင်ကို သော့ခတ်ဖို့ device ကို သတ်မှတ်ရန် သတ်မှတ်ချက်များ ကို ဖွင့်ပါ။ သုံးခွင့်ရမှု → အပြန်အလှန်တုံ့ပြန်မှုနှင့် လက်အသုံးပြုနိုင်မှု အားနည်းသူ → တုန်လှုပ်မှု ထိန်းချုပ်ခြင်း ကို နှိပ်ပါ။ ထို့နောက် ၎င်းကို ဖွင့်ရန် သက်ဝင်လုပ်ဆောင်မှုပိတ်သည့်အခါ ဖန်သားပြင်ကို သော့ခတ်ပါ ကို နှိပ်ပါ။

နှောင့်နှေးချိန်ကို ထိ၍ နှိပ်ထားပါ

မျက်နှာပြင်ကို ထိပြီး ဖိထားခြင်းအတွက် မှတ်မိနိုင်သည့် အချိန်ကို သတ်မှတ်ပါ။

သတ်မှတ်ချက်များ ကို ဖွင့်ပါ။ သုံးခွင့်ရမှု → အပြန်အလှန်တုံ့ပြန်မှုနှင့် လက်အသုံးပြုနိုင်မှု အားနည်းသူ → နှောင့်နှေးချိန်ကို ထိ၍ နှိပ်ထားပါ ကို နှိပ်ပြီးနောက် ရွေးချယ်စရာတစ်ခုကို ရွေးချယ်ပါ။

ထိနှိပ်မှု ကြာချိန်

ထိချက်တစ်ချက် ဖြစ်သည်ဟု device မှ အသိအမှတ်ပြုရန် သင် မျက်နှာပြင်ကို ထိတွေ့ရမည့် ကြာချိန် ကို သတ်မှတ်ပါ။

သတ်မှတ်ချက်များ ကို ဖွင့်ပါ။ သုံးခွင့်ရမှု → အပြန်အလှန်တုံ့ပြန်မှုနှင့် လက်အသုံးပြုနိုင်မှု အားနည်းသူ → ထိနှိပ်မှု ကြာချိန် ကို နှိပ်ပါ။ ၎င်းကို ဖွင့်ရန် ခလုတ်ကို နှိပ်ပါ။ ထို့နောက် အချိန်သတ်မှတ်ပါ။

ပြန်လုပ်သည့် ထိနှိပ်မှုများကို လျစ်လျူရှုပါ

မျက်နှာပြင်ကို အဆက်မပြတ် နှိပ်သောအခါ သတ်မှတ်ထားသော အချိန်ကာလအတွင်း ပထမထိချက်ကိုသာ အသိအမှတ်ပြုရန် device ကို သတ်မှတ်ပါ။

သတ်မှတ်ချက်များ ကို ဖွင့်ပါ။ သုံးခွင့်ရမှု → အပြန်အလှန်တုံ့ပြန်မှုနှင့် လက်အသုံးပြုနိုင်မှု အားနည်းသူ → ပြန်လုပ်သည့် ထိနှိပ်မှုများကို လျစ်လျူရှုပါ ကို နှိပ်ပါ။ ၎င်းကို ဖွင့်ရန် ခလုတ်ကို နှိပ်ပါ။ ထို့နောက် အချိန်သတ်မှတ်ပါ။

ညွှန်တံရုပ်တန်းပြီးနောက် အလိုအလျောက် လုပ်ဆောင်ချက်

သင်သည် မောက်စ် မြားသင်္ကေတအား အိုင်တမ်တစ်ခုပေါ်တွင် ထားသောအခါ ထိုအိုင်တမ်ကို အလိုအလျောက် ရွေးချယ်ဖို့ device ကို သတ်မှတ်ပါ။ မြားကို ဖန်သားပြင်ထောင့်သို့ ရွှေ့သည့်အခါတွင် အသုံးပြုရန် လုပ်ဆောင်ချက်များကိုလည်း သတ်မှတ်နိုင်သည်။

သတ်မှတ်ချက်များ ကို ဖွင့်ပါ။ သုံးခွင့်ရမှု → အပြန်အလှန်တုံ့ပြန်မှုနှင့် လက်အသုံးပြုနိုင်မှု အားနည်းသူ → ညွှန်တံရုပ်တန်းပြီးနောက် အလိုအလျောက် လုပ်ဆောင်ချက် ကို နှိပ်ပါ။ ထို့နောက် ၎င်းကိုဖွင့်ရန် အော်တို ကလစ် ခလုတ်ကို နှိပ်ပါ။ ထောင့်လုပ်ဆောင်ချက်များကို သတ်မှတ်ရန်အတွက် ထောင့်ရှိ လုပ်ဆောင်ချက်များ အောက်မှ ရွေးချယ်ရန်တစ်ခုကို ရွေးချယ်ပြီး လုပ်ဆောင်ချက်တစ်ခုကို ရွေးချယ်ပါ။

တွဲစပ် ခလုတ်များ

Shift၊ Ctrl(သို့မဟုတ်)Alt ခလုတ်များကဲ့သို့ ပြင်ပ ကီးဘုတ်၏ မြှင့်တင်ပြင်ဆင်ထားသော ခလုတ်ကို နှိပ်ပြီး လွှတ်လိုက်လျှင်ပင် ဆက်မိနေစေရန် သတ်မှတ်ပါ။ ၎င်းသည် ခလုတ်နှစ်ခုကို တပြိုင်တည်း ဖိထားစရာမလိုဘဲ ကီးဘုတ် ရှေ့ကတ်များကို အသုံးပြုနိုင်ရန် ကူညီပေးသည်။

သတ်မှတ်ချက်များ ကို ဖွင့်ပါ။ သုံးခွင့်ရမှု → အပြန်အလှန်တုံ့ပြန်မှုနှင့် လက်အသုံးပြုနိုင်မှု အားနည်းသူ ကို နှိပ်ပါ။ ပြီးနောက် ၎င်းကို ဖွင့်ရန် တွဲစပ် ခလုတ်များ ခလုတ်ကို နှိပ်ပါ။

နှေးသော ခလုတ်များ

ပြင်ပ ကီးဘုတ်တွင် ခလုတ်ကို နှိပ်သည့်အခါ ဖတ်ရှုသိရှိနိုင်သည့် ကြာချိန်ကို သတ်မှတ်ပါ။

သတ်မှတ်ချက်များ ကို ဖွင့်ပါ။ သုံးခွင့်ရမှု → အပြန်အလှန်တုံ့ပြန်မှုနှင့် လက်အသုံးပြုနိုင်မှု အားနည်းသူ → နှေးသော ခလုတ်များ ကို နှိပ်ပါ။ ၎င်းကို ဖွင့်ရန် ခလုတ်ကို နှိပ်ပါ။ ထို့နောက် အချိန်သတ်မှတ်ပါ။

ပြန်ကန်ထွက်သည့် ခလုတ်များ

တူညီသော ခလုတ်ကို အဆက်မပြတ် နှိပ်သောအခါ သတ်မှတ်ချိန်အတွင်း ပထမအကြိမ် ခလုတ်နှိပ်ခြင်းကိုသာ အသိအမှတ်ပြုရန် device ကို သတ်မှတ်ပါ။

သတ်မှတ်ချက်များ ကို ဖွင့်ပါ။ သုံးခွင့်ရမှု → အပြန်အလှန်တုံ့ပြန်မှုနှင့် လက်အသုံးပြုနိုင်မှု အားနည်းသူ → ပြန်ကန်ထွက်သည့် ခလုတ်များ ကို နှိပ်ပါ။ ၎င်းကို ဖွင့်ရန် ခလုတ်ကို နှိပ်ပါ။ ထို့နောက် အချိန်သတ်မှတ်ပါ။

အဆင့်မြင့် သတ်မှတ်ချက်များ

အသုံးပြုနိုင်မှု လုပ်ဆောင်ချက်များကို တိုက်ရိုက် ဖွင့်ခြင်း

အသုံးပြုနိုင်မှု လုပ်ဆောင်ချက်များကို တိုက်ရိုက် ဖွင့်နိုင်ရန် သတ်မှတ်ပါ။

သတ်မှတ်ချက်များ ကို ဖွင့်ပါ။ ထို့နောက် သုံးခွင့်ရမှု → အဆင့်မြင့် သတ်မှတ်ချက်များ ကို နှိပ်ပါ။ ဝင်ရောက်သုံးခွင့်ရမှု ခလုတ် → လုပ်ဆောင်ချက်များ ရွေးချယ်ပါ ကို နှိပ်ပါ(သို့မဟုတ်)ဘေးခလုတ်နှင့် အသံချဲ့ခလုတ်(သို့မဟုတ်)အသံကျယ်ခလုတ်နှင့် အသံတိုးခလုတ် ကို ရွေးချယ်ပြီးနောက် သင်အသုံးပြုလိုသည့် အသုံးပြုနိုင်မှု လုပ်ဆောင်ချက်များကို အမှန်ဖြစ်ပေးပါ။

မီးအလင်းဖြင့် အကြောင်းကြားချက်ကို သတ်မှတ်ခြင်း

သတိပေးသံ မြည်သောအခါ(သို့မဟုတ်)အဝင်ဖုန်းခေါ်ဆိုမှုများ(သို့မဟုတ်)စာတိုအသစ်များကဲ့သို့ အကြောင်းကြားချက်များ ရရှိသောအခါ ဖလက်ရှီ(သို့မဟုတ်)မျက်နှာပြင်ကို မှိတ်တုတ် မှိတ်တုတ်လင်းအောင် device ကို သတ်မှတ်ပါ။

သတ်မှတ်ချက်များ ကို ဖွင့်ပါ။ သုံးခွင့်ရမှု → အဆင့်မြင့် သတ်မှတ်ချက်များ → မီးလက်ပြ အသိပေးချက် ကို နှိပ်ပါ။ ထို့နောက် သင် ဖွင့်လိုသော ရွေးချယ်စရာများဘေးရှိ ခလုတ်များကို နှိပ်ပါ။

လက်တွေ့ဆောင်ရွက်ရန် အချိန်

အကြောင်းကြားချက်များ(သို့မဟုတ်)အသံ ထိန်းချုပ်မှုကဲ့သို့ သင် ဖွင့်လိုသော ပေါ့-အပ် ပြတင်းများ ဖော်ပြရန် ကြာချိန်ကို သတ်မှတ်ပါ။

သတ်မှတ်ချက်များ ကို ဖွင့်ပါ။ သုံးခွင့်ရမှု → အဆင့်မြင့် သတ်မှတ်ချက်များ → လက်တွေ့ဆောင်ရွက်ရန် အချိန် ကို နှိပ်ပြီးနောက် ရွေးချယ်စရာတစ်ခုကို ရွေးချယ်ပါ။

ထည့်သွင်းထားသော အက်ပ်များ

Device တွင် ထည့်သွင်းထားသော လုပ်ဆောင်နိုင်သည့် ဝန်ဆောင်မှုများကို လေ့လာပါ။

သတ်မှတ်ချက်များ ကို ဖွင့်ပါ။ သုံးခွင့်ရမှု → ထည့်သွင်းထားသော အက်ပ်များ ကို နှိပ်ပါ။

ချို့ယွင်းချက်များကို ပြုပြင်ခြင်း

Samsung Service Centre(သို့မဟုတ်)ခွင့်ပြုချက်ရထားသော ဝန်ဆောင်မှုစင်တာသို့ မသွားခင် အောက်ပါဖြေရှင်းချက်များကို ကျေးဇူးပြု၍ ကြိုးစားကြည့်ပါ။ အချို့အခြေအနေများတွင် သင်၏ device သည် မလုပ်ဆောင်နိုင်သည်လည်း ရှိနိုင်သည်။ သင့် device ကို အသုံးပြုနေစဉ်အတွင်း ကြုံတွေ့နိုင်သည့် အခက်အခဲများကို ဖြေရှင်းရန် Samsung အဖွဲ့ဝင်များ ကိုလည်း အသုံးပြုနိုင်သည်။

သင့် device ကို ဖွင့်သောအခါ(သို့မဟုတ်)device ကို အသုံးပြုနေစဉ်တွင် အောက်ပါကုတ်များထဲမှ တစ်ခုခု သို့ ဝင်ရောက်ရန် သင့်ကို ကြိုးပမ်းလိမ့်မည်။

- လျှို့ဝှက်နံပါတ်။ ။Device သော့ခတ်သည့်လုပ်ဆောင်ချက်ကို ဖွင့်သောအခါ သင်သည် device ကို လုပ်ဆောင်ရန် လျှို့ဝှက်နံပါတ် ရိုက်နှိပ်ရမည်။
- PIN။ ။ပထမဆုံးအကြိမ်အတွက် device အသုံးပြုခြင်း(သို့မဟုတ်)PIN လိုအပ်ချက်ကို ဖွင့်သောအခါ သင်သည် SIM(သို့မဟုတ်)USIM နှင့် ထောက်ပံ့ထားသော PIN ကို ရိုက်နှိပ်ရမည်။ သင်သည် SIM ကတ် လော့ခတ်ရန်စာရင်းကို အသုံးပြုခြင်းဖြင့် ဤလုပ်ဆောင်ချက်ကို ပိတ်နိုင်သည်။
- PUK။ ။သင်၏ PIN ကို အကြိမ်ပေါင်းများစွာ မှားနှိပ်ဝင်ရောက်မိပါက သင်၏ SIM(သို့မဟုတ်)USIM ပိတ်ခံရမည်။ သင်၏ ဆင်းကတ်ကုမ္ပဏီမှ ပေးထားသည့် PUK ကို ရိုက်ထည့်ရမည်။
- PIN2။ ။သင်သည် PIN2 အား လိုအပ်သော စာရင်းကို လုပ်ဆောင်သောအခါ SIM(သို့မဟုတ်)USIM ကတ်နှင့် ထောက်ပံ့ပေးထားသော PIN2 ကို ရိုက်ထည့်သည်။ ပိုမိုသိရှိလိုပါက သင်၏ ဆင်းကတ်ကုမ္ပဏီကို ဆက်သွယ်ပါ။

သင်၏ device သည် ကွန်ယက်အမှား(သို့မဟုတ်)ဝန်ဆောင်မှု အမှားစာတိုများကို ပြသနေလျှင်

- သင်သည် အချက်ပြမှု အားနည်းသော(သို့မဟုတ်)လက်ခံမှု အားနည်းသော နေရာတွင် ရှိနေပါက လက်ခံမှုကို သင် ဆုံးရှုံးနိုင်သည်။ အခြားနေရာသို့ ရွှေ့ပြောင်း ထပ်မံကြိုးစားကြည့်ပါ။ ရွှေ့နေစဉ်အတွင်း အမှားစာတိုများ အကြိမ်ကြိမ် ပေါ်နိုင်သည်။
- သင်၏ အသင်းဝင်ကြေးမရှိဘဲနှင့် အချို့ရွေးချယ်စရာများကို လုပ်ဆောင်နိုင်မည် မဟုတ်ပေ။ ပိုမိုသိရှိလိုပါက သင်၏ ဆင်းကတ်ကုမ္ပဏီကို ဆက်သွယ်ပါ။

သင်၏ device မပွင့်လျှင်

သင်၏ ဘက်ထရီ လုံးဝအားကုန်နေသည့်အခါ device သည် ပွင့်လိမ့်မည်မဟုတ်ပေ။ Device ကို မဖွင့်ခင် ဘက်ထရီကို အားအပြည့်သွင်းပါ။

ထိတွေ့မှုမှတ်မိခြင်းသည် နှေးကွေးစွာ(သို့မဟုတ်)ပုံမှန်မဟုတ်စွာ အလုပ်လုပ်ပါသည်

- ထိတွေ့မှုမှတ်မိခြင်းသည် အောက်ပါအခြေအနေများတွင် ပုံမှန်အလုပ်မလုပ်ခြင်း ဖြစ်နိုင်သည်။ ။
 - ဖန်သားပြင်အကာအကွယ်(သို့မဟုတ်)ဖန်သားပြင်အတွက် ရွေးချယ်နိုင်သည့်တွဲဖက်ပစ္စည်းများကို တပ်ထားလျှင်
 - လက်အိတ်ဝတ်ထားလျှင်၊ ဖန်သားပြင်ကို ထိနေစဉ် သင့်လက်များ မသန့်ရှင်းလျှင်(သို့မဟုတ်)ဖန်သားပြင်ကို ချွန်မြဲသောအရာဝတ္ထု(သို့မဟုတ်)လက်ချောင်းထိပ်များဖြင့် ထိလျှင်
 - စိုထိုင်းသောအခြေအနေတွင်(သို့မဟုတ်)ရေနှင့် ထိတွေ့သောအခါတွင်
- အခြားယာယီ ဆော့ဖ်ဝဲပြဿနာများကို ရှင်းလင်းရန် device ကို ပြန်လည်စတင်ပါ။
- သင့် device ၏ ဆော့ဖ်ဝဲကို နောက်ဆုံးဗားရှင်း အဆင့်မြှင့်တင်ထားကြောင်း သေချာအောင် လုပ်ပါ။
- သင်၏ ဖန်သားပြင်သည် ပွန်းပဲ့နေလျှင်(သို့မဟုတ်)ပျက်စီးနေလျှင် Samsung Service Centre(သို့မဟုတ်)ခွင့်ပြုချက်ရထားသော ဝန်ဆောင်မှုစင်တာသို့ သွားပါ။

သင်၏ device သည် ရပ်တန့်နေလျှင်(သို့မဟုတ်)ဆိုးဆိုးရွားရွား ပြဿနာများနှင့် တွေ့ကြုံနေရလျှင်

အောက်ပါဖြေရှင်းနည်းများကို ကြိုးစားကြည့်ပါ။ ပြဿနာကို ဖြေရှင်း၍ မရပါက Samsung Service Centre(သို့မဟုတ်)ခွင့်ပြုချက်ရထားသော ဝန်ဆောင်မှုစင်တာသို့ သွားပါ။

Device ကို ပြန်လည်စတင်ခြင်း

သင်၏ device သည် ရပ်တန့်(သို့မဟုတ်)တန်းနေပါက သင်သည် အပ်စ်များကို ပိတ်(သို့မဟုတ်)device ကို ပိတ်၍ တဖန်ပြန်ဖွင့်ရန် လိုအပ်သည်။

ပြန်လည်စတင်ရန် တွန်းအားပေးခြင်း

အကယ်၍ သင်၏ device သည် ရပ်နေပြီး တုံ့ပြန်မှုမရှိလျှင် ပိတ်ပြီးပြန်ဖွင့်ရန် ဘေးခလုတ်နှင့် အသံလျှော့ခလုတ်ကို တပြိုင်နက် ၇ စက္ကန့် ထက်ကြာအောင် ဆက်တိုက်ဖိပြီး နှိပ်ထားရမည်။

Device ကို ပြန်ပြင်ခြင်း

အဆိုပါ နည်းလမ်းဖြင့် ပြဿနာကို ဖြေရှင်း၍ မရပါက စက်ရုံထုတ်ဒေတာအတိုင်း ပြန်ပြင်ရန် လုပ်ဆောင်ပါ။

သတ်မှတ်ချက်များ ကို ဖွင့်ပြီး အထွေထွေ စီမံချက် → ပြန်လည်သတ်မှတ်ပါ → စက်ရုံထုတ် ဒေတာကို ပြန်လည်သတ်မှတ်မှု → ပြန်သတ်မှတ်ပါ → အားလုံးဖျက်ပစ်ပါ ကို နှိပ်ပါ။ စက်ရုံထုတ်ဒေတာအတိုင်း ပြန်မပြင်ခင် device တွင် သိမ်းဆည်းထားသော အရေးကြီးသည့် ဒေတာအားလုံးကို အရန်အဖြစ် ကူးယူရန် သတိရပါ။

ခေါ်ဆိုမှုများ မချိတ်ဆက်နိုင်လျှင်

- သင်သည် မှန်ကန်သော ဆယ်လူလာ ကွန်ယက်ကို လုပ်ဆောင်နေကြောင်း သေချာအောင် လုပ်ပါ။
- သင်သည် သင်ခေါ်ဆိုနေသော ဖုန်းနံပါတ်ကို တားမြစ်ရန် မသတ်မှတ်ကြောင်း သေချာပါစေ။
- သင်သည် အဝင်ဖုန်းနံပါတ်များအား တားမြစ်ရန် မသတ်မှတ်ထားကြောင်း သေချာပါစေ။

ဖုန်းခေါ်ဆိုမှုတွင် အခြားသူများမှ သင် ပြောသည်ကို မကြားရလျှင်

- သင်သည် မိုက်ခရိုဖုန်းကို ဖုံးအုပ်ထားကြောင်း သေချာအောင် လုပ်ပါ။
- မိုက်ခရိုဖုန်းသည် သင့် ပါးစပ်နှင့် နီးကပ်နေကြောင်း သေချာအောင်လုပ်ပါ။
- နားကြပ်ကို အသုံးပြုနေပါက ၎င်းတို့ကို သေချာချိတ်ဆက်ထားကြောင်း သေချာပါစေ။

ဖုန်းခေါ်နေစဉ်အတွင် အက်ခိုးအသံများ ထွက်နေလျှင်

အသံအတိုးအကျယ် ခလုတ်ကို နှိပ်ခြင်းဖြင့်(သို့မဟုတ်)အခြားဧရိယာကို ရွှေ့ခြင်းဖြင့် အသံကို ချိန်ညှိပါ။

ဆယ်လူလာကွန်ယက်(သို့မဟုတ်)အင်တာနက်ကို မကြာခဏ ချိတ်ဆက်မရဖြစ်နေပါက(သို့မဟုတ်)အသံအရည်အသွေး ညံ့နေပါက

- Device ၏ အတွင်းအင်တာနက်ကို သင် မပိတ်ထားကြောင်း သေချာအောင်လုပ်ပါ။
- သင်သည် အချက်ပြမှု အားနည်းသော(သို့မဟုတ်)လက်ခံမှု အားနည်းသော နေရာတွင် ရှိနေပါက လက်ခံမှုကို သင် ဆုံးရှုံးနိုင်သည်။ ဆင်းကတ်ကုမ္ပဏီ၏ အခြေစိုက်နေရာနှင့် ပတ်သတ်သည့် ပြဿနာများကြောင့် ချိတ်ဆက်မှုပြဿနာများ ရှိနိုင်သည်။ အခြားနေရာသို့ ရွှေ့ပြီး ထပ်မံကြိုးစားကြည့်ပါ။
- ရွှေ့နေစဉ် device ကို အသုံးပြုပါက ကြိုးမဲ့ကွန်ယက် ဝန်ဆောင်မှုများသည် ဆင်းကတ်ကုမ္ပဏီနှင့် ပတ်သတ်သည့် ကွန်ယက်ပြဿနာများကြောင့် အသုံးပြုမရ ဖြစ်နိုင်သည်။

ဘက်ထရီသည် မှန်မှန်ကန်ကန် အားမဝင်ပါက (Samsung မှ အတည်ပြုထားသော အားသွင်းကြိုး များအတွက်)

- အားသွင်းကြိုးသည် မှန်မှန်ကန်ကန်ချိတ်ဆက်ထားကြောင်း သေချာအောင် လုပ်ပါ။
- Samsung Service Centre(သို့မဟုတ်)ခွင့်ပြုချက်ရထားသော ဝန်ဆောင်မှုစင်တာသို့ သွားပြီး ဘက်ထရီကို အစားထိုးပါ။

ပထမဆုံး ဝယ်ယူပြီးနောက် ဘက်ထရီ အားကုန် မြန်လာလျှင်

- သင်သည် device ကို အလွန်အေးသော(သို့မဟုတ်)အလွန်ပူသော အပူချိန်နှင့် ထိတွေ့ပါက အသုံးပြုနိုင်သော ဘက်ထရီအားသည် လျော့နည်းလာနိုင်သည်။
- သင်သည် GPS၊ ဂိမ်း(သို့မဟုတ်)အင်တာနက်ကဲ့သို့ အချို့သောလုပ်ဆောင်ချက်များ(သို့မဟုတ်)အက်ပ်ကို အသုံးပြုသည့်အခါ ဘက်ထရီသုံးစွဲမှု မြင့်တက်လာလိမ့်မည်။
- ဘက်ထရီအသုံးပြုမှု များလာပါက အသုံးပြုနိုင်သောအားသည် အချိန်နည်းလာလိမ့်မည်။

ကင်မရာကို ဖွင့်သောအခါ အမှားစာတိုများ ပေါ်လာပါက

သင်၏ device သည် ကင်မရာအက်ပ်ကို လည်ပတ်ရန် လုံလောက်သော သိုလှောင်ခန်းနှင့် ဘက်ထရီပါဝါ ရှိရမည်။ ကင်မရာကို ဖွင့်သောအခါ အမှားစာတိုများကို လက်ခံရရှိလျှင် အောက်ပါတို့ကို ကြိုးစားကြည့်ပါ။ ။

- ဘက်ထရီကို အားသွင်းခြင်း။
- ကွန်ပျူတာထဲသို့ ဖိုင်များကို ကူးပြောင်းခြင်း(သို့မဟုတ်)သင့် device မှ ဖိုင်များကို ဖျက်ခြင်းဖြင့် သိုလှောင်ခန်းအချို့ကို လွတ်အောင်လုပ်ပါ။
- Device ကို ပြန်လည်စတင်ပါ။

ဒီအကြံပြုချက်များကို ကြိုးစားကြည့်ပြီးနောက်တွင်တောင်မှ ကင်မရာအက်ပ်နှင့်ပတ်သတ်၍ ပြဿနာရှိနေသေးလျှင် Samsung Service Centre(သို့မဟုတ်)ခွင့်ပြုချက်ရထားသော ဝန်ဆောင်မှုစင်တာကို သွားပါ။

ဓာတ်ပုံအရည်အသွေးသည် ကြုံကြည့်သည်ထက် လျော့နည်းနေပါလျှင်

- သင့်ဓာတ်ပုံများ၏ အရည်အသွေးသည် သင်အသုံးပြုသည့် နည်းစနစ်နှင့် ပတ်ဝန်းကျင်ပေါ် မူတည်၍ ပြောင်းလဲနိုင်သည်။
- သင်သည် ဓာတ်ပုံများကို မှောင်သည့်နေရာများ၊ ညအချိန်(သို့မဟုတ်)အိမ်အတွင်းတွင် ရိုက်ကူးပါက ဓာတ်ပုံဖြတ်များ ပေါ်ခြင်း(သို့မဟုတ်)ဖိုးကပ်မပြတ်သည်များ ဖြစ်နိုင်သည်။

မာလ်တီမီဒီယာဖိုင်များ ဖွင့်သောအခါ အမှားစာတိုများ ပေါ်လာပါက

သင်၏ device တွင် မာလ်တီမီဒီယာဖိုင်များကို ဖွင့်သောအခါ အမှားစာတိုများ ရရှိခြင်း(သို့မဟုတ်)၎င်းဖိုင်များ အလုပ် မလုပ်ခြင်းတို့ ဖြစ်လျှင် အောက်ပါအတိုင်း ကြိုးစားပါ။

- ကွန်ပျူတာထဲသို့ ဖိုင်များကို ကူးပြောင်းခြင်း(သို့မဟုတ်)သင့် device မှ ဖိုင်များကို ဖျက်ခြင်းဖြင့် သိုလှောင်ခန်းအချို့ကို လွတ်အောင်လုပ်ပါ။
- Music ဖိုင်သည် Digital Rights Management (DRM) ဖြင့် ကာကွယ်ထားခြင်း မဟုတ်ကြောင်း သေချာအောင် လုပ်ပါ။ ဖိုင်သည် DRM ဖြင့် ကာကွယ်ထားခြင်း ဖြစ်လျှင် သင့်တွင် သင့်လျော်သောလိုင်စင်(သို့မဟုတ်)ဖိုင်ကို ဖွင့်ရန် ကီးရှီကြောင်း သေချာအောင် လုပ်ပါ။

- ဖိုင်ပုံစံများကို device မှ ထောက်ပံ့ထားကြောင်း သေချာအောင် လုပ်ပါ။ ဖိုင်ပုံစံသည် ထောက်ပံ့ခြင်း မခံရပါက DivX(သို့မဟုတ်)AC3 ကဲ့သို့ ၎င်းကို ထောက်ပံ့သောအင်စင်ကို ထည့်သွင်းပါ။ သင့် device အတွက် ထောက်ပံ့ထားသော ဖိုင်ပုံစံများကို အတည်ပြုသိရှိလိုပါက Samsung ဝဘ်ဆိုဒ်တွင် လေ့လာနိုင်ပါသည်။
- သင်၏ device သည် device နှင့် ရိုက်ကူးထားသော ဓာတ်ပုံများနှင့် ဗီဒီယိုများကို ထောက်ပံ့ပေးသည်။ အခြား device နှင့် ရိုက်ကူးထားသော ဓာတ်ပုံများနှင့် ဗီဒီယိုများသည် မှန်မှန်ကန်ကန် အလုပ်မလုပ်သည်လည်း ရှိနိုင်သည်။
- သင့် device သည် သင်၏ ဆင်းကတ်ကုမ္ပဏီ(သို့မဟုတ်)အပိုဝန်ဆောင်မှု ဖြည့်ဆည်းသူများမှ ခွင့်ပြုထားသော ဗဟုတီမီဒီယာဖိုင်များကို ထောက်ပံ့ပေးသည်။ ဖုန်းသံစဉ်၊ ဗီဒီယိုများ(သို့မဟုတ်)ဝေါပေပါများကဲ့သို့ အင်တာနက်တွင် အဆင့်ဆင့်ပျံ့နှံ့နေသော အချို့အချက်အလက်များသည် မှန်မှန်ကန်ကန် အလုပ်မလုပ်သည်လည်း ရှိနိုင်သည်။

Bluetooth ကောင်းကောင်း အလုပ်မလုပ်လျှင်

နောက်ထပ် Bluetooth device ကို ရှာမတွေ့ပါက(သို့မဟုတ်)ချိတ်ဆက်ရေး ပြဿနာများ(သို့မဟုတ်)ဆောင်ရွက်ချက် ချို့ယွင်းမှုများ ရှိပါက အောက်ပါတို့ကို ကြိုးစားဆောင်ရွက်ကြည့်ပါ။ ။

- သင်ချိတ်ဆက်လိုသော device ကို စတင်ဖတ်ဖို့(သို့မဟုတ်)ချိတ်ဆက်ဖို့ အဆင်သင့်ဖြစ်နေကြောင်း သေချာပါစေ။
- သင့်ဖုန်းနှင့် အခြား Bluetooth device သည် အများဆုံး Bluetooth အကွာအဝေး (၁၀ မီတာ) အတွင်း ရှိနေကြောင်း သေချာအောင် လုပ်ပါ။
- သင့်ဖုန်းတွင် သတ်မှတ်ချက်များ ကို ဖွင့်ပါ။ ချိတ်ဆက်မှုများ ကို နှိပ်ပါ။ ထို့နောက် ၎င်းကို ပြန်ဖွင့်ရန် ဘလူးတုတ် သလုတ်ကို နှိပ်ပါ။
- သင့်ဖုန်း တွင် သတ်မှတ်ချက်များ ကို ဖွင့်ပါ။ ကွန်ရက်ဆက်တင်ကို ပြန်သတ်မှတ်ရန် အထွေထွေ စီမံချက် → ပြန်လည်သတ်မှတ်ပါ → Wi-Fi နှင့် ဘလူးတုတ် သတ်မှတ်ချက်များကို ပြန်သတ်မှတ်ပါ → သတ်မှတ်ချက်များ ပြန်လည်သတ်မှတ်ပါ ကို နှိပ်ပါ။ ပြန်သတ်မှတ်ခြင်းကို ဆောင်ရွက်သောအခါ စာရင်းသွင်းထားသော အချက်အလက်ကို သင်ဆုံးရှုံးနိုင်သည်။

အဆိုပါ အကြံပြုချက်များက ပြဿနာကို မဖြေရှင်းနိုင်လျှင် Samsung Service Centre(သို့မဟုတ်)ခွင့်ပြုချက်ရထားသော ဝန်ဆောင်မှုစင်တာကို ဆက်သွယ်ပါ။

ကွန်ပျူတာနှင့် device ကို ချိတ်ဆက်သည့်အခါ ချိတ်ဆက်မှု မဖြစ်လျှင်

- သင် အသုံးပြုနေသော USB ကြိုးသည် သင့် device နှင့် အိတ်ခွင်ကျဖြစ်ကြောင်း သေချာအောင် လုပ်ပါ။
- သင့်ကွန်ပျူတာတွင် မှန်ကန်သော ဒရိုင်းဘာကို ထည့်သွင်းထားပြီး အဆင့်မြှင့်ထားကြောင်း သေချာအောင် လုပ်ပါ။

သင်၏ လက်ရှိတည်နေရာကို သင့် device မှ မရှာဖွေနိုင်လျှင်

GPS အချက်ပြသည် အိမ်တွင်းကဲ့သို့ အချို့နေရာများတွင် အဟန့်အတား ရှိနိုင်သည်။ ဒီအခြေအနေများတွင် သင်၏ တည်နေရာကို ရှာဖွေရန် Wi-Fi(သို့မဟုတ်)မိုဘိုင်းကွန်ယက်တစ်ခုကို အသုံးပြုရန် device ကို လုပ်ဆောင်ပါ။

Device ထဲတွင် သိမ်းဆည်းထားသော ဒေတာများ ဆုံးရှုံးသွားလျှင်

Device ထဲတွင် သိမ်းဆည်းထားသော အရေးကြီးဒေတာအားလုံးကို အမြဲတမ်း အရန်ကော်ပီယူထားပါ။ သို့မဟုတ်လျှင် ဒေတာ ထိခိုက် (သို့မဟုတ်)ဆုံးရှုံးပါက သင်သည် ပြန်မရနိုင်ပေ။ Samsung သည် device ထဲတွင် သိမ်းဆည်းထားသော ဒေတာ ဆုံးရှုံးမှုအတွက် တာဝန်မရှိပေ။

Device အဖုံးအပြင်ဘက်တစ်ပိုင်တွင် ကွက်လပ်သေးသေးလေးတစ်ခု ဖြစ်လာလျှင်

- ဒီကွက်လပ်သည် လိုအပ်သဖြင့် ထုတ်လုပ်ထားသော လုပ်ဆောင်ချက်ဖြစ်ပြီး အသေးစာလှုပ်ယမ်းမှုတစ်ချို့(သို့မဟုတ်)အစိတ်အပိုင်းများ တုန်ခါမှုတို့ ဖြစ်ပေါ်နိုင်သည်။
- ဒါ့အပြင် ဒီကွက်လပ်ကို ဖြည်းဖြည်းချင်း ဆွဲဆန့်လျှင် အစိတ်အပိုင်းများအကြား ပွတ်တိုက်မှုလည်း ဖြစ်ပေါ်နိုင်သည်။

Device ၏ သိုလှောင်ခန်းတွင် နေရာ မလုံလောက်တော့လျှင်

Cache ကဲ့သို့ မလိုအပ်သောဒေတာများကို ဖျက်ပစ်ပါ။ device ကို ဂရုစိုက်ခြင်း လုပ်ဆောင်ချက်ကို အသုံးပြုပါ(သို့မဟုတ်)အသုံးမပြုသော အပိတ်များကို ဖျက်ပစ်ပါ(သို့မဟုတ်)သိုလှောင်ခန်းကို ပိုချဲ့ပါ။

ပင်မခလုတ် မပေါ်လျှင်

တချို့သော အတိတ်များ(သို့မဟုတ်)လုယုဆရာကျွမ်းကျင်မှု အသုံးပြုနေစဉ် ပင်မခလုတ် ပါဝင်သည့် လမ်းညွှန်ဘားပျောက်သွားနိုင်သည်။ လမ်းညွှန်ဘားကို သုံးရန် ဖန်သားပြင်အောက်ခြေမှ အပေါ်ကို ဆွဲချပါ။

မူပိုင်ခွင့်

Copyright © 2024 Samsung Electronics Co., Ltd.

ဤလမ်းညွှန်ကို နိုင်ငံတကာမူပိုင်ခွင့်ဥပဒေများအရ ကာကွယ်ထားသည်။

ဤလမ်းညွှန်မှ အစိတ်အပိုင်း တစ်စုံတစ်ရာကို အီလက်ထရောနစ်(သို့မဟုတ်)စက်ပစ္စည်းနှင့် ဆိုင်သောအရာများ၊ ဖိုတိုကော်ပီ၊ မှတ်တမ်းတင်ခြင်း(သို့မဟုတ်)သတင်းအချက်အလက် သို့လှောင်ခန်းနှင့် ပြန်အဖတ်ဆယ်သည့် စနစ်တွင် သိမ်းဆည်းခြင်း စသော မည်သည့်ပုံစံနှင့်မူ ပြန်လည်ထုတ်ဝေခြင်းဖြစ်စေ၊ ဖြန့်ဖြူးခြင်းဖြစ်စေ၊ ဘာသာပြန်ခြင်းဖြစ်စေ(သို့မဟုတ်)ထုတ်လွှင့်ခြင်းဖြစ်စေ ပြုလုပ်ခွင့်မရှိပေ။

ကုန်အမှတ်တံဆိပ်

- SAMSUNG ကုန်အမှတ်တံဆိပ်နှင့် SAMSUNG လိုဂိုကို Samsung Electronics Co., Ltd. ပစ္စည်းများ၏ ကုန်အမှတ်တံဆိပ်အဖြစ် မှတ်ပုံတင်ထားသည်။
- Bluetooth® သည် Bluetooth SIG, Inc. worldwide ၏ မှတ်ပုံတင်ပြီး ကုန်အမှတ်တံဆိပ်ဖြစ်သည်။
- Wi-Fi®၊ Wi-Fi Direct™၊ Wi-Fi CERTIFIED™ နှင့် Wi-Fi လိုဂိုတို့သည် Wi-Fi Alliance ၏ မှတ်ပုံတင်ထားသော ကုန်အမှတ်တံဆိပ်များဖြစ်သည်။
- Dolby Laboratories မှလိုင်စင်ရယူ၍ ထုတ်လုပ်ထားသည်။ Dolby၊ Dolby Atmos နှင့် double-D အမှတ်တံဆိပ်တို့သည် Dolby Laboratories ၏ ထုတ်ကုန်အမှတ်တံဆိပ်ဖြစ်သည်။
- အခြားကုန်အမှတ်တံဆိပ်များနှင့် မူပိုင်ခွင့်များသည် ၎င်းတို့သက်ဆိုင်ရာပိုင်ရှင်များ၏ ပိုင်ဆိုင်မှုဖြစ်သည်။