

SAMSUNG

使用指南

SM-S9210
SM-S9260
SM-S9280

Taiwan. 01/2024. Rev.1.0

www.samsung.com

功能表

開始使用

- 5 裝置部位圖和功能
- 13 給電池充電
- 18 SIM 或 USIM 卡 (nano-SIM 卡)
- 20 開啟和關閉裝置
- 21 初始設定
- 21 三星帳號
- 22 從先前的裝置傳輸資料 (Smart Switch)
- 24 螢幕相關資訊
- 32 通知面板
- 34 擷取螢幕與錄製螢幕
- 36 輸入文字
- 38 擷取文字

應用程式與功能

- 39 安裝或解除安裝應用程式
- 40 S Pen (Galaxy S24 Ultra)
- 54 電話
- 58 聯絡人
- 60 訊息
- 61 相機
- 80 媒體瀏覽器
- 85 AR 區域
- 91 Bixby
- 93 Bixby Vision

- 94 多重視窗 (同時使用多個應用程式)
- 97 三星網際網路
- 98 Samsung Wallet
- 100 Samsung Health
- 101 Samsung Notes
- 106 Samsung Members
- 107 Samsung Kids
- 108 Samsung Global Goals
- 108 Samsung Find
- 108 Galaxy Shop
- 108 Galaxy Wearable
- 109 PENUP (Galaxy S24 Ultra)
- 109 日曆
- 110 提醒 (接收待辦事項的通知)
- 111 語音錄製
- 113 我的檔案 (查看與管理檔案)
- 113 時鐘
- 113 計算機
- 114 遊戲中心
- 115 遊戲加速器 (設定遊戲環境)
- 116 SmartThings
- 117 分享內容
- 118 音樂分享
- 119 Smart View (鏡射至電視螢幕)

- 120 連結至 Windows (透過電腦連線使用裝置)
- 121 Samsung DeX
- 126 Google 應用程式

設定

- 127 簡介
- 127 三星帳號
- 127 連接
 - 129 Wi-Fi
 - 130 藍牙
 - 132 NFC 及感應式支付
 - 133 數據節省工具
 - 133 允許應用程式使用網路
 - 134 行動無線基地台
 - 134 更多連線設定
- 136 已連接的裝置
- 137 模式與日常行程
 - 137 使用模式
 - 138 使用日常行程
- 138 音效與震動
 - 139 音質與音效
 - 140 隔離應用程式音效
- 140 通知
- 141 顯示螢幕
 - 142 動態流暢度
 - 143 變更螢幕模式或調整螢幕顯示色彩
- 144 電池
- 144 桌布與樣式
- 144 主題

- 145 主螢幕
- 145 鎖定螢幕與 AOD
 - 146 延長解鎖
 - 146 Always On Display (螢幕關閉時顯示資訊)
- 147 安全性與隱私權
 - 148 臉部辨識
 - 150 指紋辨識
 - 152 安全資料夾
 - 155 Samsung Pass
- 158 位置
- 158 安全與緊急狀況
- 159 帳號與備份
 - 159 三星雲端
- 160 Google
- 160 進階功能
 - 162 進階智慧工具
 - 162 動作與手勢
 - 163 視訊通話效果
 - 163 Dual Messenger
- 164 數位健康與家長監護
- 165 裝置維護
- 166 應用程式
 - 166 一般管理
- 167 協助工具
- 168 軟體更新
- 168 關於手機

使用注意事項

- 169 裝置使用注意事項
- 171 包裝內容與配件注意事項
- 172 防水和防塵
- 173 裝置過熱情形與解決方法

附錄

- 177 協助工具
- 192 疑難排解
- 198 注意事項

開始使用

裝置部位圖和功能

► Galaxy S24 Ultra :

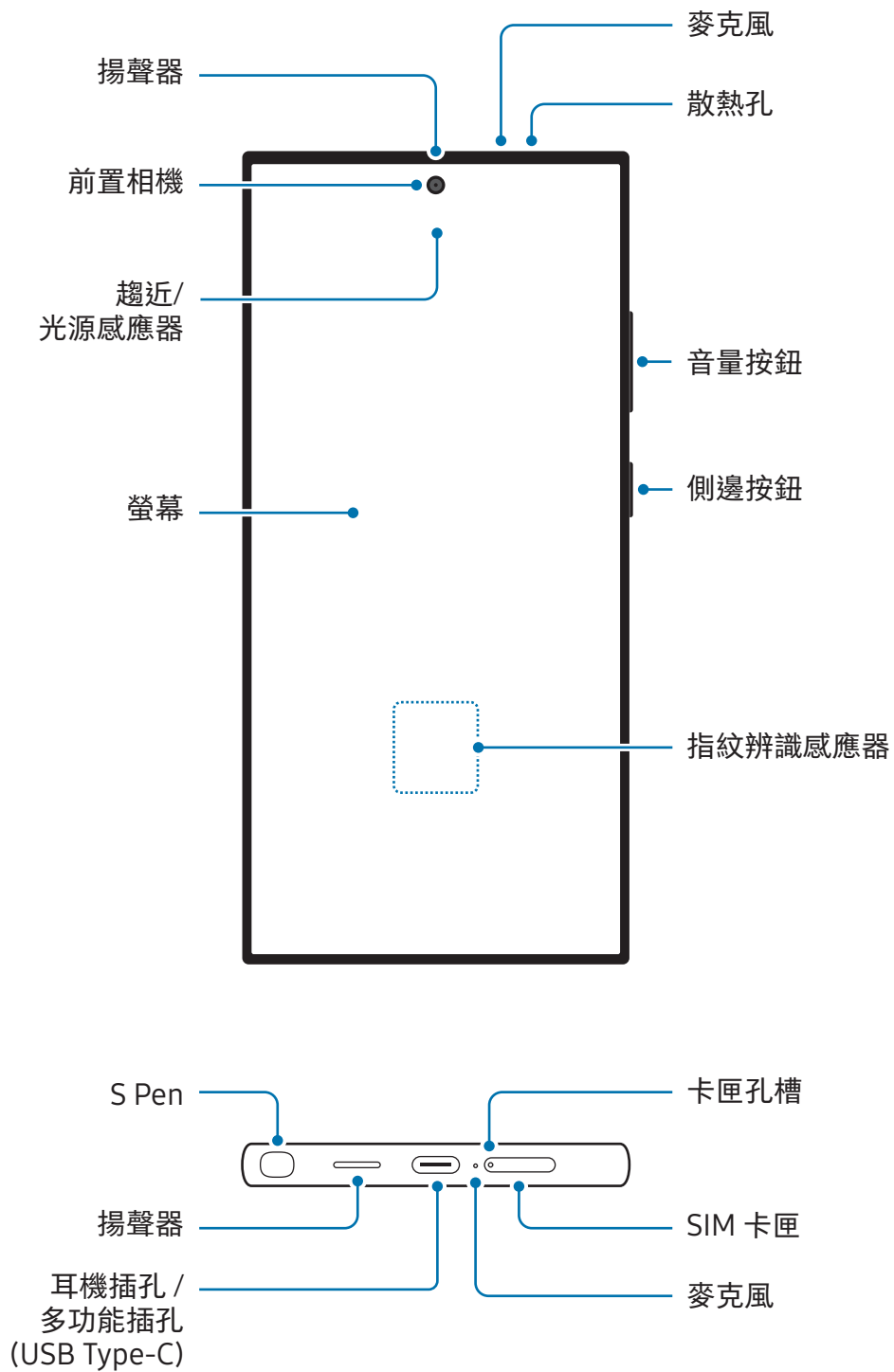

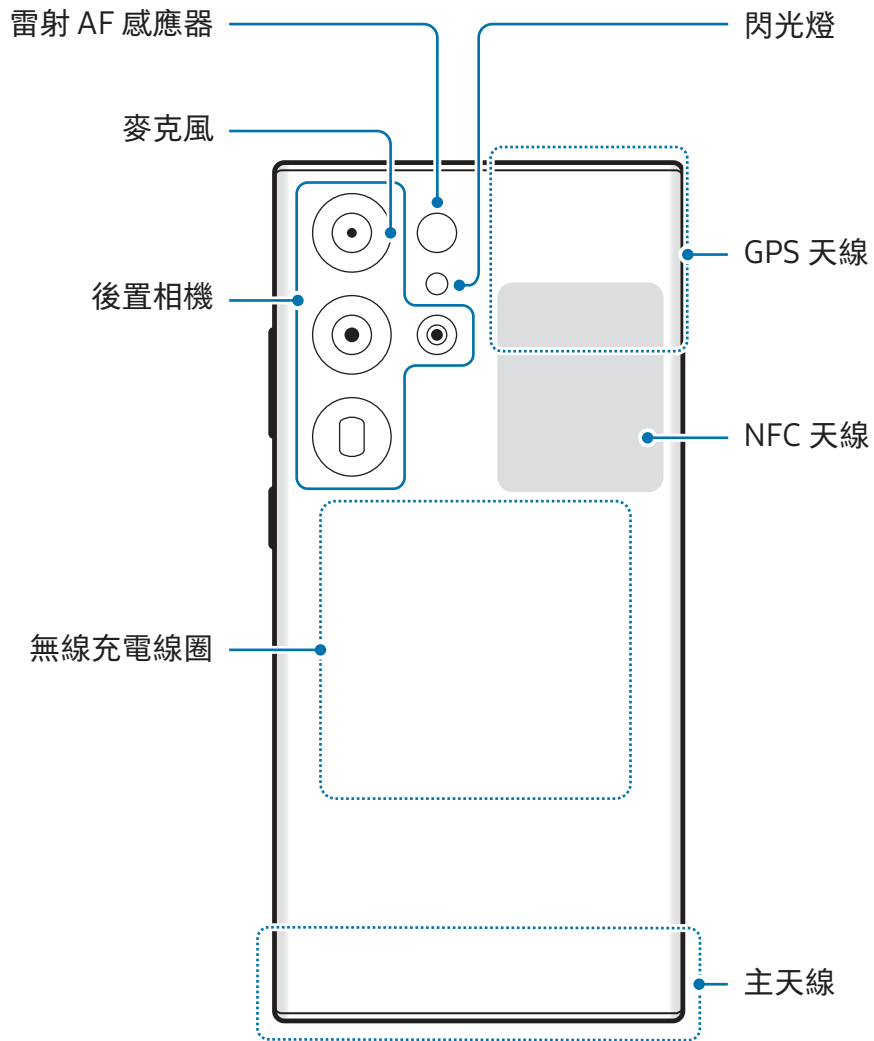

► Galaxy S24+ :

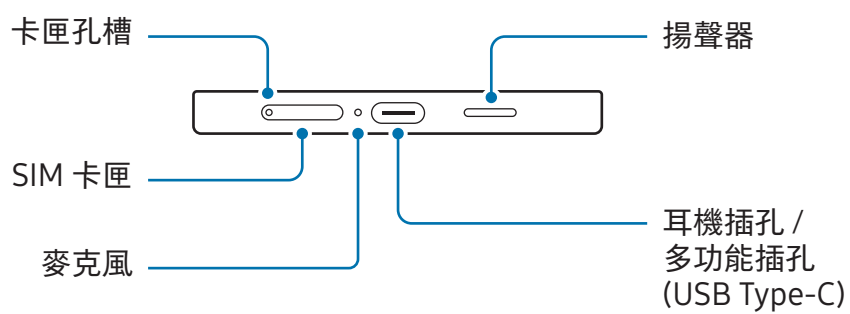
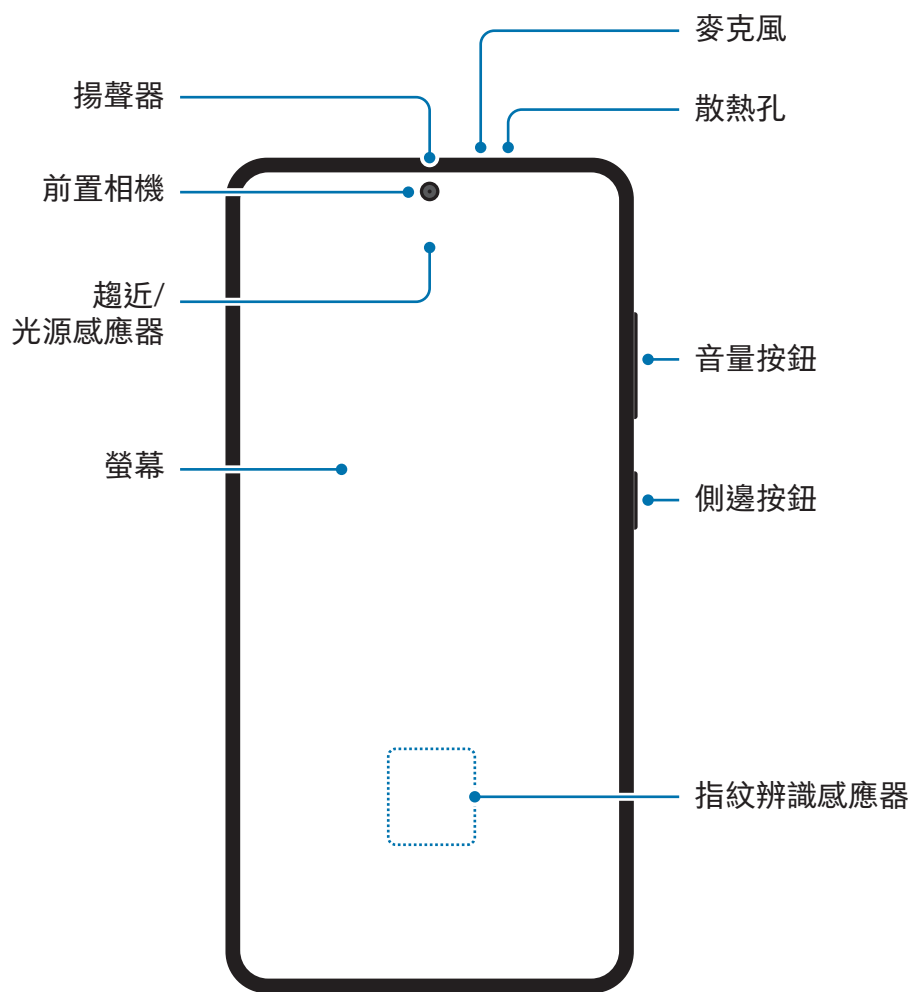

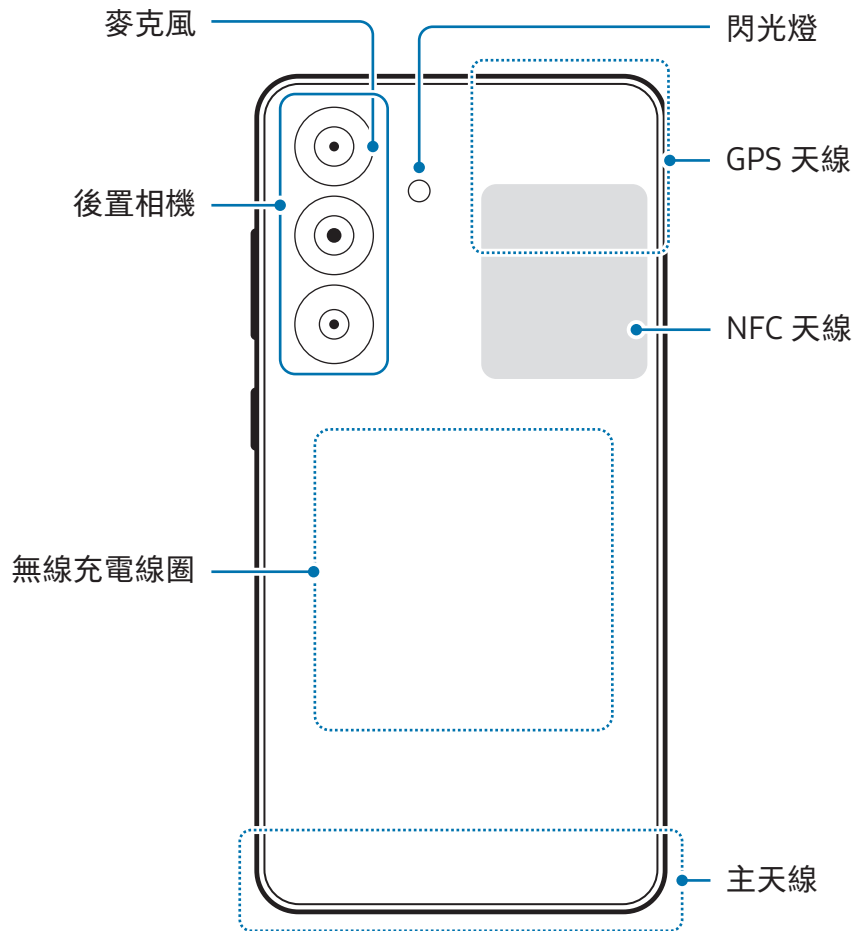

► Galaxy S24 :

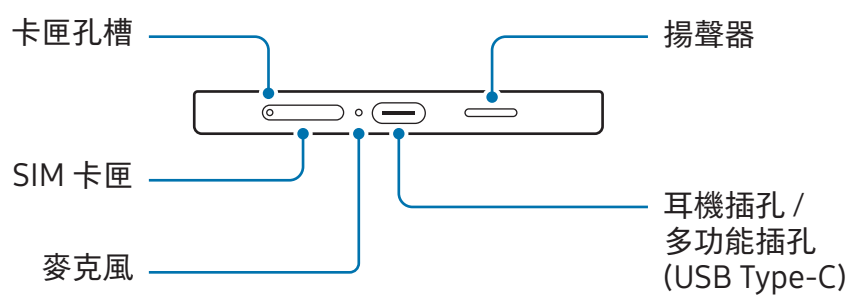
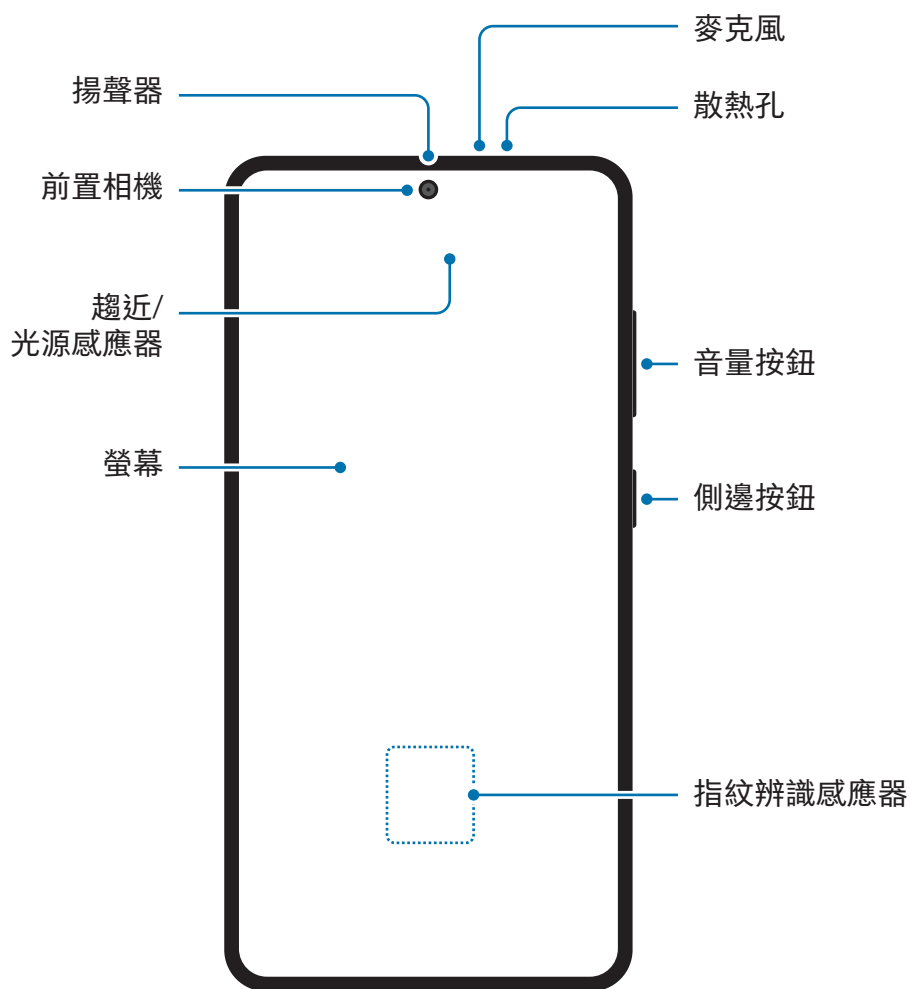

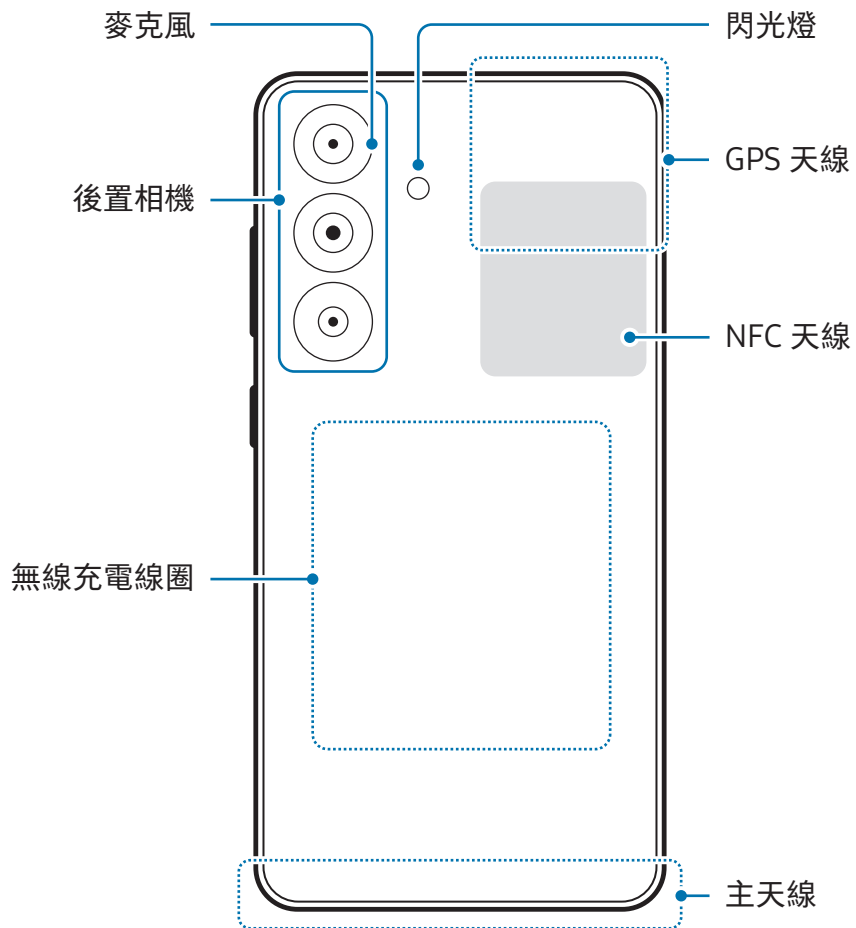

- 使用揚聲器播放媒體檔案或使用免持聽筒時，請勿將裝置靠近耳朵。
 - 請勿將相機鏡頭暴露在直射陽光等強光之下。如果相機鏡頭暴露在直射陽光等強光源下，相機影像感光元件可能會受損。影像感光元件受損後無法修復，且會造成相片上產生污點。
 - 如果在裝置的玻璃或壓克力機身破損時使用，可能有受傷風險。請務必於裝置送交三星服務中心或授權服務中心維修後再行使用。
 - 若灰塵或異物進入麥克風、揚聲器或接收器，或上述部位遭遮擋，裝置音效可能會呈現靜音狀態或特定功能可能無法運作。如試圖利用鋒利物品除去灰塵或異物，裝置可能會受損且外觀可能會受影響。
-  連線問題與電量消耗可能會在以下情形發生：
- 若您將金屬貼紙貼在裝置的天線區域
 - 若您為裝置裝上金屬材質的保護套
 - 若您在使用某些功能 (如通話或行動數據連線) 時以手或其他物體覆蓋裝置的天線區域
- 如散熱孔遭保護貼或貼紙配件遮擋，通話或媒體播放期間可能會產生不必要的噪音。
 - 請勿以貼紙或保護殼之類的螢幕配件遮蓋趨近/光源感應器。否則可能會使感應器發生故障。
 - 由於趨近感應器運作的關係，通話期間裝置頂端的指示燈可能會閃爍。

實體按鈕

按鈕	功能
側邊按鈕	<ul style="list-style-type: none">• 裝置關閉時，按住即可開啟。• 按下以開啟或鎖定螢幕。• 按住以開始與 Bixby 對話。請參閱使用 Bixby瞭解更多資訊。• 按兩下或按住即可開啟應用程式或設定的功能。
側邊按鈕 + 音量降低按鈕	<ul style="list-style-type: none">• 同時按下以擷取螢幕截圖。• 同時按住以關閉裝置。

設定側邊按鈕

透過按兩下側邊按鈕或按住側邊按鈕來選擇應用程式或啟動功能。

開啟設定，輕觸進階功能 → 側邊按鈕，然後選擇所需選項。

虛擬按鈕

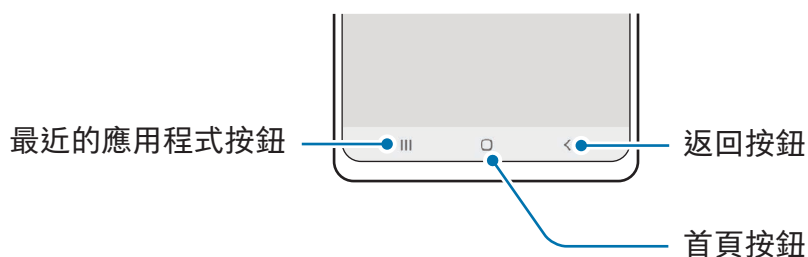

開啟螢幕時，螢幕底部會顯示虛擬按鈕。請參閱[導覽列 \(虛擬按鈕\)](#)瞭解更多資訊。

給電池充電

首次使用之前或長時間未使用，請為電池充電。

有線充電

將 USB 傳輸線連接到 USB 電源轉接器，然後將 USB 傳輸線插入裝置的多功能插孔來充電。充電完畢後，從裝置上拔除充電器。

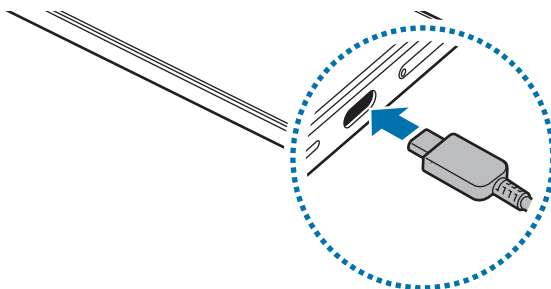

無線閃充

裝置配備內建無線充電線圈。您可以使用無線充電器為電池充電 (分開販售)。

將裝置中心背面朝下放在無線充電器的中央即可充電。完全充電後，從裝置斷開無線充電器的連結。

通知面板上將顯示預估充電時間。實際充電時間係假設裝置處於未使用的狀態下，且可能根據充電情況而異。視配件或保護套類型而定，無線充電可能無法順暢運作。建議將保護套或配件從裝置上取下，以確保達成穩定的無線充電。

無線充電注意事項

如未遵守注意事項，裝置可能無法正確充電或將發生過熱現象，或者裝置與卡片可能受損。

- 當裝置背面與裝置保護套之間放有信用卡或無線射頻識別系統 (RFID) 卡片 (例如交通卡或門禁卡) 時，請勿將裝置放於無線充電器上方。
- 金屬物品或磁鐵等導電材質放於裝置與無線充電器之間時，請勿將裝置放於無線充電器上方。



- 若您將無線充電器使用於網路訊號不佳之場所，您可能會收不到網路訊號。
- 使用三星核可的無線充電器。若您使用其他的無線充電器，電池可能無法正確充電。

快速充電

請使用超快速充電器或快速充電器。若使用此快速無線充電功能，請使用支援該功能的充電器與元件。

您也可透過開啟設定並輕觸電池來查看充電器的連線狀態。



- 若快速充電無法運作，請開啟設定，輕觸電池 → 充電設定，然後查看欲使用的功能是否已開啟。此外，也請查看 USB 傳輸線與 USB 電源轉接器是否正確連接。
- 您可以在裝置或裝置螢幕關閉時以更快速度為電池充電。
- 如無線充電器搭載內建散熱風扇，則無線閃充期間，風扇可能會產生雜音。新增日常行程以透過日常行程將無線閃充功能設為在預設時間自動關閉。快速無線充電功能關閉時，充電器風扇的噪音將會降低，且指示燈也將停止發亮。

無線電力共享

可以透過手機的電池為另一部裝置充電。手機充電期間，仍可為另一部裝置充電。視配件或上蓋的種類而定，無線電力共享功能可能無法正常運作。建議在使用此功能前，移除裝置的配件或上蓋。

- 1 開啟通知面板，向下滑動，然後輕觸  (無線電力共享) 來啟用。如在快速設定面板上找不到  (無線電力共享)，請輕觸  → 編輯並將按鈕拖曳至其中來新增。
- 2 將另一部裝置背對背放在手機的正中央。

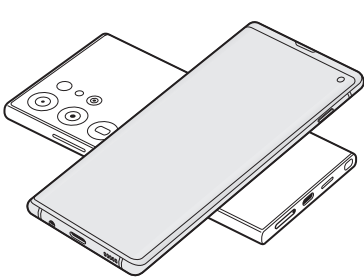

電話

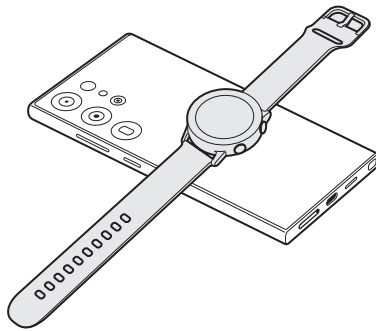

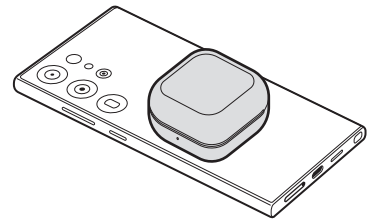

Galaxy Watch



Galaxy Buds

- 3 充電完成後，請中斷手機與另一部裝置的連接。

 請勿在共享電力時使用耳機。這樣做可能會影響附近裝置。

-  無線充電線圈的位置可能根據裝置有所不同。調整裝置以便充電線圈正確連接。
- 部分功能在共享電力時無法使用。
- 裝置必須支援無線充電，才能使用此功能充電。有些裝置可能無法充電。若要查看支援無線電力共享功能的裝置，請造訪三星網站。
- 為正確充電，充電時請勿移動或使用任一裝置。
- 另一部裝置獲得的電力可能低於手機所分享的電力。
- 如果手機充電時同時為另一部裝置充電，視充電器類型而定，充電速度可能變慢，或另一部裝置可能無法正確充電。
- 視手機狀態或周遭環境而定，充電速度或效率可能不同。

設定共享電量限制

您可以設定裝置在剩餘電力低於特定範圍時，自動停止電力共享功能。
開啟設定，輕觸電池 → 無線電力共享 → 電量上限，然後設定限制。

減少電池消耗

裝置提供多種選項，可協助您節約電池電量。

- 使用裝置維護功能來最佳化裝置。
- 不使用裝置時，可以透過按下側邊按鈕來關閉螢幕。
- 開啟省電模式。
- 關閉不必要的應用程式。
- 不使用時請關閉藍牙功能。
- 關閉需同步應用程式的自動同步功能。
- 減少背光時間。
- 降低螢幕亮度。

電池充電技巧與使用須知

-  僅限使用專為您的裝置設計並經過三星認可的電池、充電器和傳輸線。不相容的電池、充電器和傳輸線可能引起嚴重事故或損壞裝置。
- 
 - 若充電器連接不當，可能導致裝置嚴重毀損。任何因使用不當所造成的損壞，均不在保固範圍內。
 - 僅限使用裝置隨附的 USB Type-C 傳輸線。如使用 Micro USB 傳輸線可能會造成裝置損壞。
 - 若充電時多功能插孔潮濕，可能會損壞裝置。為裝置充電前，請徹底弄乾多功能插孔。
- 
 - 為了節約能源，當不使用時請拔下充電器插頭。充電器本身沒有電源開關，所以在不用時必須從插座上拔下充電器的插頭以免浪費電。在充電時應保持充電器與電源插座緊密連結且易於插拔。
 - 使用充電器時，建議採用經認可且充電效能獲得保證的充電器。
 - 如果電池完全放電，連接充電器時，裝置將無法立即開啟。先為耗完電的電池充電幾分鐘，然後方可開啟裝置。
 - 若同時使用多個應用程式、使用網路應用程式或需要連接另一裝置的應用程式，電池電量會消耗更快。為避免資料傳輸期間斷電，應在電池完全充電後使用這些應用程式。
 - 使用充電器以外的電力來源，例如電腦，可能因電流較低而導致充電速度變慢。
 - 雖然可以在充電時使用裝置，但是可能會延長電池完全充電的時間。
 - 如果裝置在充電時電壓不穩，螢幕可能會無法運作。若發生此情況，請從裝置上拔下充電器。
 - 充電時，裝置與充電器可能變熱。此是正常現象，不會影響裝置的使用壽命或性能。若電池比正常情況熱，充電器可能停止充電。
 - 如果裝置無法正常充電，請將裝置和充電器攜至三星服務中心或授權服務中心。

SIM 或 USIM 卡 (nano-SIM 卡)

插入電信業者提供的 SIM 或 USIM 卡。

您可插入兩張 SIM 或 USIM 卡，以便於單一裝置上使用兩組電話號碼或電信業者。

- 視電信業者而定，可能無法使用某些需要網路連線的服務。
- 某些情況下，資料傳輸速度可能會較慢，像是裝置中插入兩張而不是一張 SIM 卡時。

插入 SIM 卡或 USIM 卡

▶ Galaxy S24 Ultra :

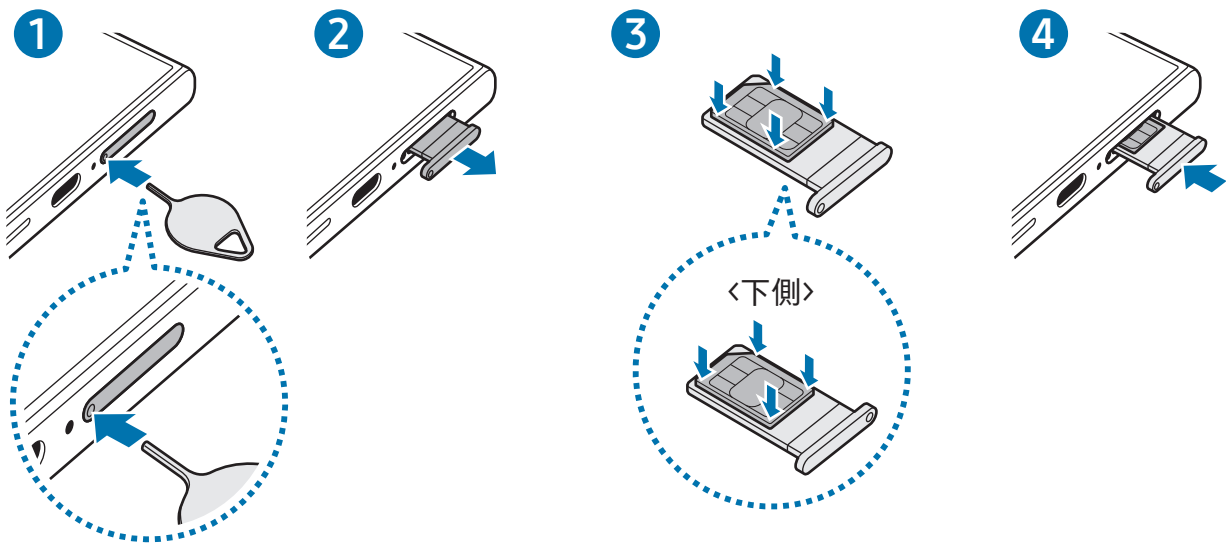

▶ Galaxy S24+ 、 Galaxy S24 :

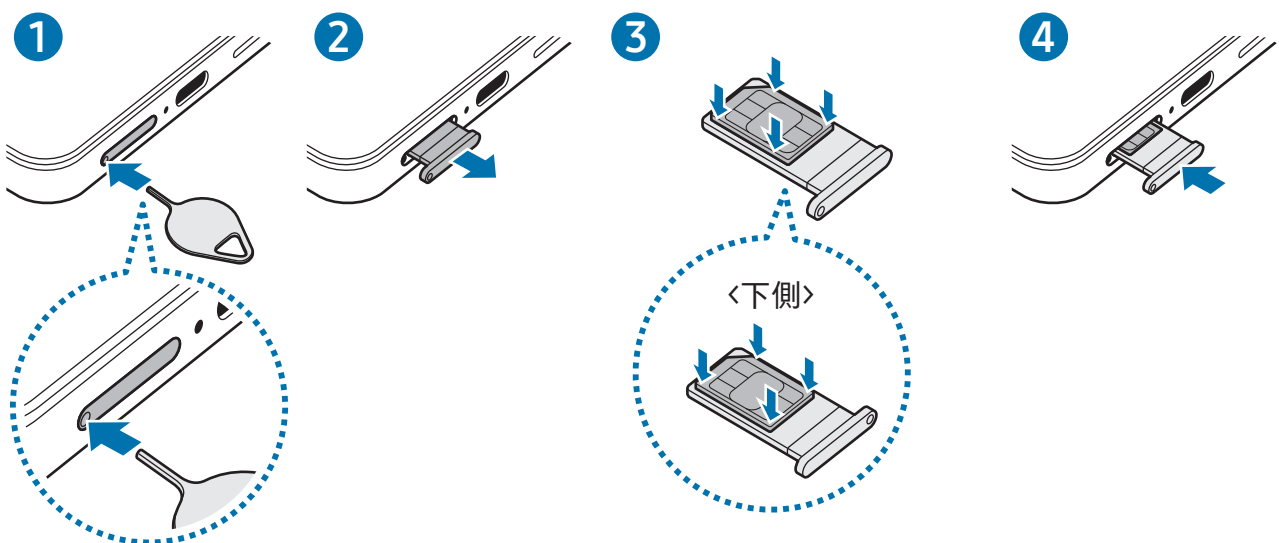

- 1 請將取卡針插入卡匣的小孔內，以鬆開卡匣。
- 2 輕輕地將卡匣從卡匣槽拉出。
- 3 請將 SIM 或 USIM 卡朝上置於卡匣上的金色接觸面，並輕壓 SIM 或 USIM 卡來固定於卡槽上。
- 4 將卡匣插回卡匣槽。

- ❗ 請將取卡針插入卡匣的小孔內即可移除卡匣。
- 僅使用一張 nano-SIM 卡。
- 請勿遺失或讓他人使用您的 SIM 或 USIM 卡。三星對於卡片遺失或被盜導致的任何損害或不便概不負責。
- 確保取卡針和小孔垂直。否則，裝置可能受損。
- 若卡片未固定入卡匣，SIM 卡可能鬆脫或掉出卡匣。
- 若將潮濕的卡匣插入裝置，裝置可能損壞。務必確認托盤為乾燥狀態。
- 將卡匣完全插入卡匣插槽，避免液體進入裝置。

SIM 卡管理工具

開啟設定，並輕觸連接 → SIM 卡管理工具。

- SIM 卡：啟用 SIM 卡來使用與自訂 SIM 卡設定。
- 慣用 SIM 卡：兩張卡片同時運作時，選擇使用語音通話等部分功能時欲啟用的特定 SIM 卡。
- 數據切換：將裝置設定為若慣用 SIM 卡無法連接網路時，即自動使用另一張 SIM 卡來取得數據服務。
- 📄 使用此功能可能會產生額外費用。
- 更多 SIM 卡設定：自訂通話設定。

開啟和關閉裝置

- 在禁止使用無線裝置的區域 (例如：飛機上和醫院裡)，請遵守所有張貼的警告和官方人員的指示。

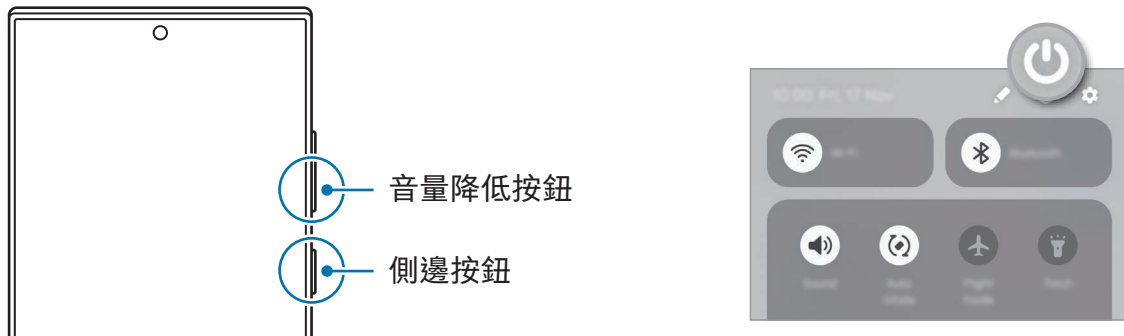

開啟裝置

按住側邊按鈕數秒即可開啟裝置。

關閉裝置

- 若要關閉裝置，請同時按住側邊按鈕和音量降低按鈕。或者可開啟通知面板，向下滑動，然後輕觸 。
- 輕觸電源關閉。
若要重新啟動裝置，輕觸重新啟動。

- 如欲將裝置設為透過按住側邊按鈕來關閉，請輕觸側邊按鈕設定，然後輕觸長按下方的電源關閉功能表。

強制重啟

若裝置當機無法回應，請同時按住側邊按鈕和音量降低按鈕超過 7 秒以重新啟動。

緊急通話與醫療資訊

您可撥打緊急通話或查看所儲存的醫療資訊。

請同時按住側邊按鈕和音量降低按鈕，然後輕觸緊急電話或醫療資訊。或者可開啟通知面板，向下滑動，然後輕觸  → 緊急電話或醫療資訊。

- 若要管理醫療資訊與緊急聯絡人，請開啟設定並輕觸安全與緊急狀況。

初始設定

首次開啟裝置時或執行資料重設後，按照螢幕上的說明以設定裝置。

 若未連接至 Wi-Fi 網路，可能無法在初始設定中設定部分裝置功能。

三星帳號

您可透過三星帳號使用各種透過行動裝置、電視與三星網站提供的三星服務。

若要查看您的三星帳號能使用的服務清單，請造訪 account.samsung.com。

1 開啟設定並輕觸三星帳號。

或者也可開啟設定並輕觸帳號與備份 → 管理帳號 → 新增帳號 → 三星帳號。

2 登入您的三星帳號。若您沒有三星帳號，請輕觸忘記密碼或沒有帳號？ → 建立帳號。

尋找您的 ID 與重設密碼

若您忘記三星帳號 ID 或密碼，請在三星帳號登入畫面輕觸忘記密碼或沒有帳號？ → 忘記 ID 或忘記密碼。輸入必要資訊之後，就能找到您的 ID 或重設密碼。

登出您的三星帳號

登出三星帳號時，如聯絡人或活動等資料都將從裝置中移除。

1 開啟設定並輕觸帳號與備份 → 管理帳號。

2 輕觸三星帳號 → 我的個人資料並輕觸螢幕底部的登出。

3 輕觸登出，輸入您的三星帳號密碼，然後輕觸確定。

從先前的裝置傳輸資料 (Smart Switch)

您可使用 Smart Switch 將資料從舊裝置傳輸到新手機。

開啟設定並輕觸帳號與備份 → 轉移資料以設定裝置。

若要查看已傳輸的資料，輕觸  → 傳輸結果。



- 部分裝置或電腦可能不支援此功能。

- 使用可能受限。如需詳細資訊，請瀏覽

www.samsung.com/tw/apps/smart-switch。三星謹慎看待版權問題。只會傳輸您所有或擁有傳輸權的內容。

使用 USB 傳輸線傳輸資料

您可以使用 USB 傳輸線連接舊裝置與新手機來傳輸資料。若您先前的裝置沒有該應用程式，請從應用商店或 Play 商店下載。

- 1 使用新手機的 USB 傳輸線連接新手機與舊裝置。

視舊裝置而定，可能不需要 USB 連接器。

- 2 應用程式選擇彈出視窗出現時，輕觸 Smart Switch → 接收資料。

- 3 在先前的裝置上輕觸允許。

新手機將辨識舊裝置，並列出可傳輸的資料清單。

- 4 在新手機上選取所需選項，輕觸下一頁，然後依照螢幕上的說明來傳輸資料。



請勿在傳輸檔案時從裝置拔下 USB 傳輸線。否則可能會導致資料遺失或裝置損壞。



傳輸資料將增加您裝置的耗電量。傳輸資料前請先確認裝置的電量充足。電池不足可能會中斷資料傳輸。

以無線方式傳輸資料

透過 Wi-Fi Direct 將資料從舊裝置無線傳輸到新手機。

- 1 在舊裝置上開啟 Smart Switch。
若您沒有該應用程式，請從應用商店或 Play 商店下載。
- 2 在新手機上，開啟設定並輕觸帳號與備份 → 轉移資料以設定裝置。
- 3 將兩台裝置靠近彼此。
- 4 在先前的裝置上輕觸傳送資料 → 無線。
- 5 在新手機上輕觸接收資料，選擇舊裝置的作業系統，然後輕觸無線。
- 6 在先前的裝置上輕觸連接。
- 7 在新手機上選取所需選項，輕觸下一頁，然後依照螢幕上的說明來傳輸資料。

轉移備份資料

將資料從舊裝置備份到電腦、三星雲端或外接儲存空間，並將資料匯入新手機。如需更多資訊，請造訪 www.samsung.com/tw/apps/smart-switch。

螢幕相關資訊

控制螢幕

輕觸

輕觸螢幕。

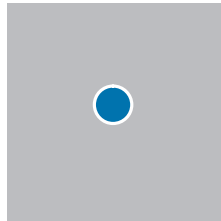

輕觸並按住

輕觸並按住螢幕約 2 秒鐘。

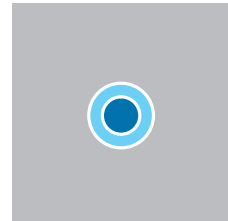

拖曳

輕觸並按住項目，並將其拖曳到目標位置。

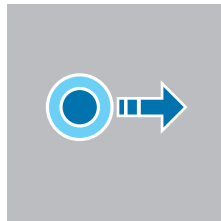

輕觸兩下

輕觸兩下螢幕。

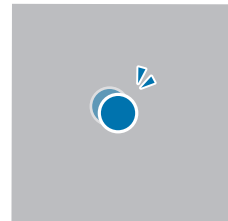

滑動

向上、下、左或右滑動。

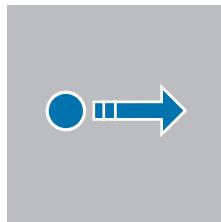

張開與合攏

在螢幕上張開雙指或合攏。

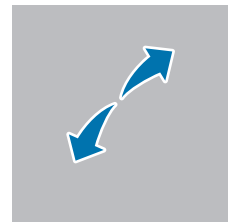

- 請勿讓螢幕接觸到其他電子裝置。靜電會導致螢幕出現故障。
- 為避免損壞螢幕，請勿使用任何尖銳物體點觸螢幕，或以手指或其他物件過度施壓。
- 建議不要長時間在部分或整個螢幕上顯示固定圖形。如此可能會導致殘影(螢幕烙印)或鬼影現象。



裝置可能無法識別螢幕邊緣附近的觸碰輸入，因為這部分不屬於觸碰輸入區。

導覽列 (虛擬按鈕)

開啟螢幕時，螢幕底部的導覽列會顯示虛擬按鈕。虛擬按鈕預設為「最近的應用程式按鈕」、首頁按鈕和返回按鈕。根據最近使用的應用程式或使用環境的不同，按鈕功能也會隨之改變。

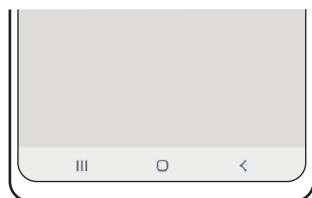

按鈕		功能
	最近的應用程式 按鈕	<ul style="list-style-type: none">輕觸以開啟最近的應用程式清單。
○	首頁	<ul style="list-style-type: none">輕觸以返回主螢幕。輕觸並按住即可啟動搜尋功能。
<	返回	<ul style="list-style-type: none">輕觸以返回上一個螢幕。

隱藏導覽列

隱藏導覽列即可於較大的螢幕上檢視檔案或使用應用程式。

開啟設定並輕觸顯示螢幕 → 導覽列 → 滑動手勢。

主螢幕與應用程式螢幕

主螢幕是用於進入所有裝置功能的起始點。此功能顯示 Widget、應用程式捷徑和更多。應用程式螢幕顯示所有應用程式，包括新安裝應用程式的圖示。

在主螢幕和應用程式螢幕之間切換

在主螢幕上，向下滑動即可開啟應用程式螢幕。

若要回到主螢幕上，請在應用程式螢幕上向上或向下滑動。或者輕觸首頁按鈕 (○) 或返回按鈕 (<)。

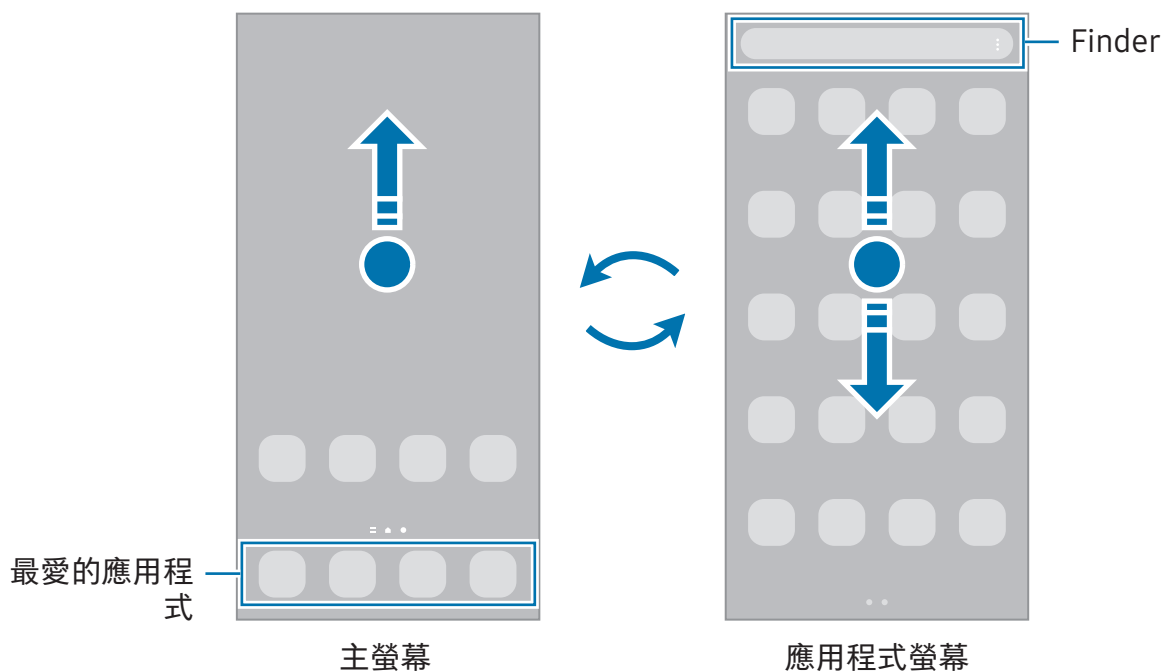

如果您在主螢幕上新增應用程式按鈕，只要輕觸該按鈕即可開啟應用程式螢幕。在主螢幕上，輕觸並按住空白區域，輕觸設定，然後輕觸在主螢幕上顯示應用程式畫面按鈕開關來開啟。應用程式按鈕會新增到主螢幕底部。



編輯主螢幕

在主螢幕上，輕觸並按住空白區域，或將手指併攏以存取編輯選項。您可以設定桌布、新增 Widget 等功能。您也可以新增、刪除或重新排列主螢幕面板。

- 新增面板：向左滑動，然後輕觸 **+**。
- 移動面板：將面板預覽拖曳到新位置。
- 刪除面板：輕觸面板上的 **✖**。

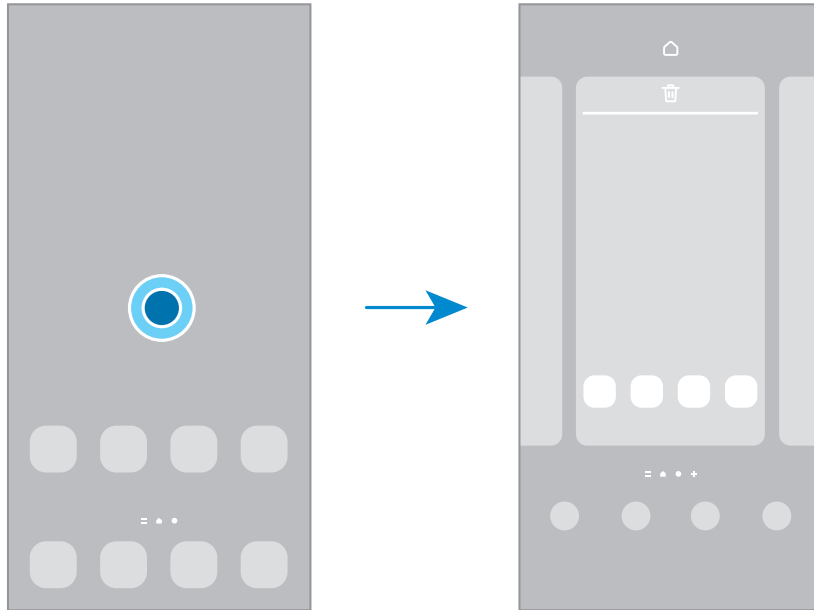

- 桌布與樣式：變更主螢幕與鎖定螢幕的桌布設定。
- 主題：變更裝置的主題。介面的視覺元素，如顏色、圖示、桌布等會視選擇的主題而定。
- Widgets：Widget 為小型應用程式，可啟動特定應用程式功能以提供資訊，讓使用者直接在主螢幕上輕鬆存取。選擇 widget 並輕觸新增。Widget 隨即會新增到主螢幕。
- 設定：進行主螢幕的設定，例如螢幕版面配置。

在主螢幕上顯示所有應用程式

您可以將裝置設為在主螢幕上顯示所有應用程式，無需使用個別應用程式螢幕。在主螢幕上輕觸並按住空白區域，然後輕觸設定 → 主螢幕版面配置 → 僅主螢幕 → 套用。

啟動全能搜

搜尋裝置上的內容。

1 在應用程式螢幕上，輕觸搜尋。

2 輸入關鍵字。

隨即會搜尋裝置上的應用程式與內容。

如輕觸鍵盤上的 ，即可搜尋更多內容。

移動項目

將項目拖曳到新位置。若要將項目移至另一面板，則請將其拖曳到螢幕一側。若輕觸並按住一個項目並輕觸選擇，即可選擇更多項目並同步移動。

若要在主螢幕上新增應用程式的捷徑，請輕觸並按住應用程式螢幕上的項目，然後輕觸新增至主螢幕。該應用程式的捷徑即會新增到主螢幕。

也可將常用應用程式移動至主螢幕底部的捷徑區域。

建立資料夾

在主螢幕或應用程式螢幕上，將應用程式拖曳到另一個應用程式之上。

這麼做會建立新資料夾，其中包括了剛剛選擇的應用程式。輕觸資料夾名稱並輸入資料夾名稱。

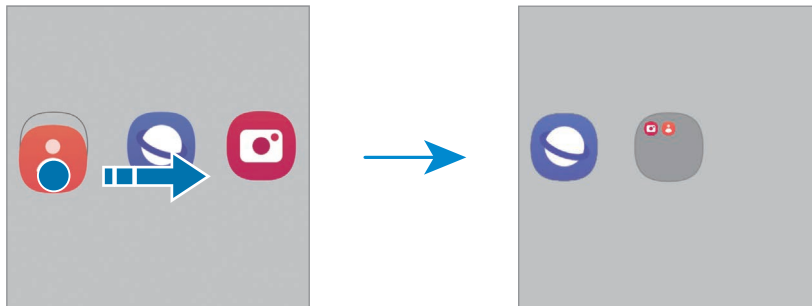

- 新增更多應用程式

輕觸資料夾上的 。勾選欲新增的應用程式，並輕觸完成。您也可以將應用程式拖曳到資料夾以新增應用程式。

- **移動資料夾中的應用程式**
將應用程式拖曳到新位置。
- **刪除資料夾**
輕觸並按住資料夾，然後輕觸刪除資料夾。只會刪除選定的資料夾。該資料夾內的應用程式將會重新放置於應用程式螢幕。

側螢幕面板

您可以從側螢幕側螢幕面板存取常用應用程式與功能。

將側螢幕面板側拉標籤往螢幕中央拖曳。

若側螢幕面板側拉標籤未顯示，請開啟設定，輕觸顯示螢幕，然後輕觸側螢幕面板開關以啟用。

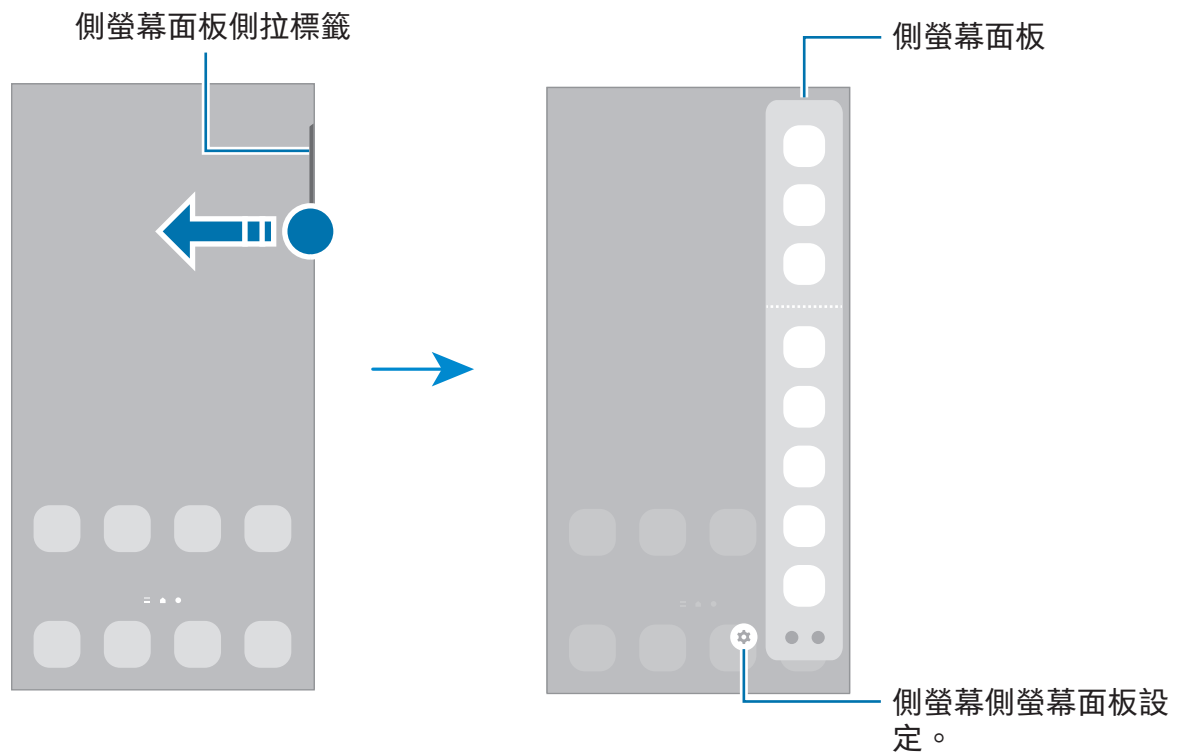

鎖定螢幕

按下側邊按鈕關閉螢幕並將其鎖定。此外，如果裝置在指定時間內不用，螢幕也會關閉並自動鎖定。

若要解鎖螢幕，請在螢幕開啟時向任何方向滑動。

若螢幕關閉或 Always On Display 已開啟，請按下側邊按鈕或輕觸兩下螢幕。如需更多關於 Always On Display 的資訊，請參閱 [Always On Display](#)。

編輯捷徑

您可以將鎖定螢幕底部的捷徑變更為其他所需應用程式或功能。

輕觸並按住鎖定螢幕，選擇所需應用程式或功能，然後輕觸完成。

變更螢幕鎖定方式



















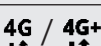



若要變更螢幕鎖定方式，請開啟設定，輕觸鎖定螢幕與 AOD → 螢幕鎖定類型，然後選擇螢幕鎖定方式。

當您將螢幕鎖定方式設定為解鎖圖形、PIN 碼、密碼或生物辨識資料時，您可以避免他人存取您的裝置，保護個人資訊安全。螢幕鎖定方式設定完成後，每次解鎖時裝置將要求輸入解鎖碼。

 若您連續好幾次輸入不正確的解鎖碼且達到嘗試上限，您可將裝置重設為原廠設定。開啟設定，輕觸鎖定螢幕與 AOD → 安全鎖定設定，使用預設螢幕鎖定方式來解除螢幕鎖定，然後輕觸自動原廠重設開關以開啟裝置。

指示圖示

指示圖示將會在螢幕頂部的狀態列上出現。表格所列為常見圖示。

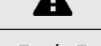
圖示	意義
	無訊號
	訊號強度
	漫遊 (在正常服務區以外)
	已連接 GPRS 網路
	已連接 EDGE 網路
	已連接 UMTS 網路
	已連接 HSDPA 網路
	已連接 HSPA+ 網路
	已連接 LTE 網路
	已連接 5G 網路/裝置已成功連接 5G 網路
	Wi-Fi 已連接
	已開啟藍牙功能
	S Pen 連接/中斷連接
	S Pen 電池電量
	正在使用定位服務
	通話中
	未接來電
	收到新文字訊息或多媒體訊息
	已開啟鬧鐘
	靜音模式 / 震動模式
	已開啟飛航模式
	發生錯誤或需留意
	充電 / 電池電量



- 狀態列可能不會出現在某些應用程式的螢幕頂部。若要顯示狀態列，從螢幕頂部向下拖曳。
- 部分指示圖示僅會在開啟通知面板時顯示。
- 視電信業者或型號而定，顯示圖示可能有所不同。

通知面板

接收新通知時，狀態列將出現指示圖示。若要查看更多圖示相關資訊，請開啟通知面板並檢視詳細資料。

若要開啟通知面板，請向下拖曳狀態列。若要關閉通知面板，請向上滑動螢幕。

可以使用通知面板的下列功能。

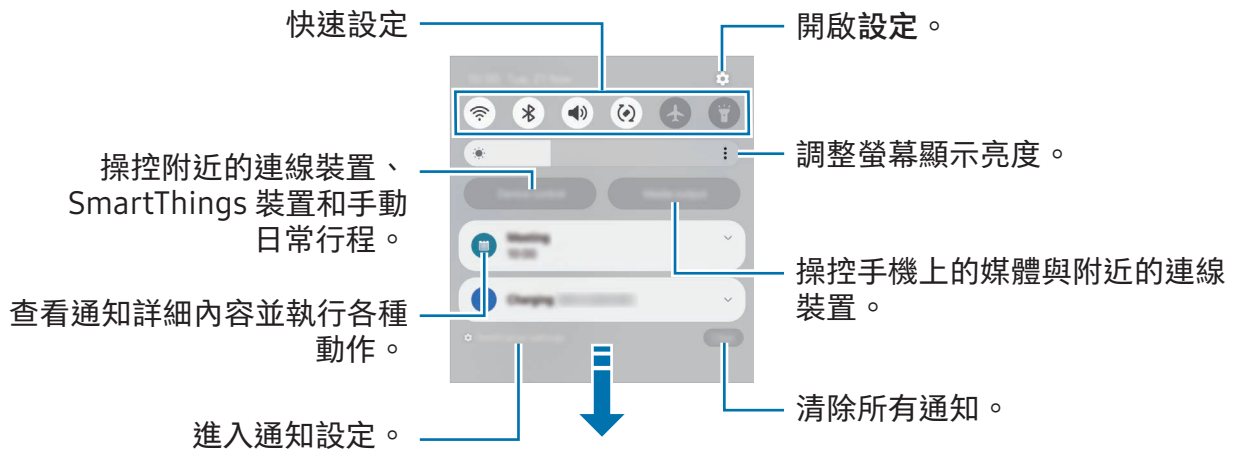

使用快速設定面板

向下滑動通知面板即可開啟快速設定面板。

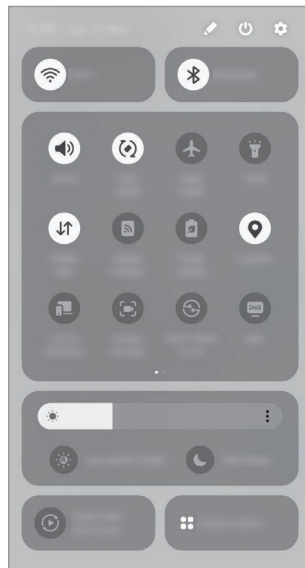

輕觸各按鈕即可開啟或關閉特定功能。若要存取更詳細的設定，請輕觸按鈕文字或輕觸並按住按鈕。

若要編輯按鈕，輕觸  → 編輯。

控制播放媒體

透過通知面板操控手機上的媒體與附近的連線裝置。

- 1 開啟通知面板，然後輕觸媒體輸出。
- 2 輕觸控制器上的圖示以控制播放。

操控附近裝置

於通知面板上啟動並操控附近的連線裝置、常用 SmartThings 裝置和手動日常行程。

- 1 開啟通知面板，然後輕觸裝置操控。
隨即會顯示附近的連線裝置、SmartThings 裝置和手動日常行程。
- 2 選擇附近的裝置或 SmartThings 裝置來操控，或選擇手動日常行程以啟動。

擷取螢幕與錄製螢幕

擷取螢幕

擷取裝置使用時的螢幕，然後在截圖上寫字、繪圖、裁切或分享。您可以擷取目前的螢幕與可滾動區域。

如何擷取螢幕截圖





使用下列方法擷取截圖。您可以在媒體瀏覽器中查看螢幕截圖。

- 使用按鈕截圖
同時按住側邊按鈕與音量降低按鈕。
- 滑動以截圖
以手掌側緣在螢幕上向左或向右滑動。
如尚未開啟滑動螢幕截圖，請開啟設定，輕觸進階功能 → 動作與手勢，然後輕觸滑動手掌以截圖開關以開啟。

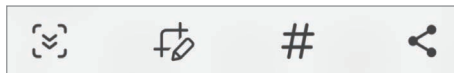
 使用某些應用程式與功能時無法擷取螢幕截圖。

擷取截圖後，請使用螢幕底部工具列上的以下選項：



- ：在網頁等狹長頁面上擷取目前內容及隱藏內容。當您輕觸  時，螢幕將自動向下捲動，同時擷取更多內容。
- ：在截圖上寫字或繪圖，或裁切部分截圖。您可以在媒體瀏覽器中查看裁切區域。
- ：為截圖加入標籤。若要依標籤搜尋螢幕截圖，請輕觸 ，然後輕觸媒體瀏覽器中的搜尋欄位。您可存取標籤清單並搜尋所需螢幕截圖。

- ：與其他人分享截圖。

 若截圖畫面上未出現此選項，請開啟設定，輕觸進階功能 → 截圖與螢幕錄影檔，然後輕觸截圖後顯示工具列開關以開啟。



螢幕錄製

使用裝置期間錄製螢幕。

1 開啟通知面板，向下滑動，然後輕觸  (螢幕錄影)。

2 選擇音效設定並輕觸開始錄影。

倒數計時結束後，隨即會開始錄製。

- 若要在螢幕上寫字或繪圖，輕觸 。
- 若要在螢幕上顯示 S Pen 游標，請輕觸 。此功能僅限於 S Pen 從裝置取下時可用。(Galaxy S24 Ultra)
- 錄製有自己影像重疊的螢幕，輕觸 。

3 完成錄影時，請輕觸 。

您可以在媒體瀏覽器中查看影片。

 若要變更螢幕錄製設定，請開啟設定並輕觸進階功能 → 截圖與螢幕錄影檔。

輸入文字

鍵盤版面

鍵盤會在您輸入文字時自動顯示。

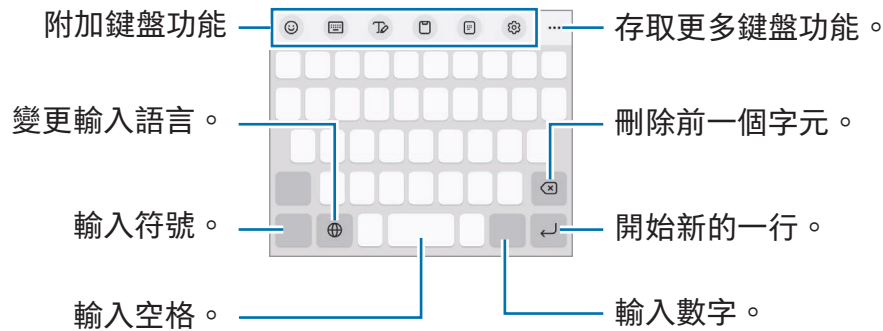

 有些語言不支援文字輸入。若要輸入文字，必須將其變更為接受支援的輸入語言之一。

變更輸入語言

輕觸輸入語言鍵以在輸入語言之間切換。輕觸  → 語言及類型 → 管理輸入語言並選擇欲使用的語言。



若要變更鍵盤類型，請輕觸  → 語言及類型，選擇語言後，再選擇所需鍵盤類型。

 3 x 4 鍵盤上，一個按鍵對應三到四個字元。若要輸入字元，反覆輕觸相應的按鍵，直至所需的字元出現。

使用鍵盤按鈕













您可輕觸導覽列上的鍵盤按鈕來變更文字輸入法。

若要變更導覽列上的鍵盤按鈕，輕觸並按住鍵盤按鈕，然後選擇所需選項。







- ：透過語音輸入文字。
- ：變更鍵盤。

 若鍵盤按鈕未顯示於導覽列上，請開啟設定，輕觸一般管理 → 鍵盤清單及預設，然後輕觸導覽列上的鍵盤按鈕開關來開啟。

附加鍵盤功能



- ：輸入表情符號、貼圖等。也可以輸入模仿您造型的虛擬人偶貼圖。請參閱[聊天時使用 AR 貼圖](#)瞭解更多資訊。
- ：變更寫作風格、取得拼字與文法建議，並在特定聊天與傳訊應用程式中翻譯訊息內容。
- ：翻譯文字並輸入。
-  → 注音全鍵盤：切換為 qwerty 鍵盤。
-  → 注音 3 x 4：切換為注音模式。若要輸入字元，反覆輕觸相應的按鍵，直至所需的字元出現。
-  → 拼音全鍵盤：切換為 qwerty 拼音模式。
-  → 拼音 3 x 4：切換為 3x4 拼音模式。若要輸入字元，請輕觸相應鍵盤並從左側選擇字元。
-  → 筆劃：切換至筆劃模式。輕觸筆劃鍵以輸入字元。若不肯定要輸入哪個筆劃，輕觸 。
- ：切換到手寫模式。
- ：從剪貼簿新增項目。
- ：變更鍵盤設定。

輕觸  以使用更多鍵盤功能。

- ：切換至單手操作模式。
- ：變更鍵盤模式。
- ：變更鍵盤大小。
- ：辨識文件或圖像中的文字並輸入。
- ：開啟文字編輯面板。
- ：編輯鍵盤功能清單。

 視電信業者或型號而定，可能無法使用部分功能。

複製和貼上

- 1 輕觸並按住文字。
- 2 拖曳  或  以選擇所需的文字，或輕觸全部選取以選擇所有文字。
- 3 輕觸複製或剪下。
所選的文字將複製到剪貼簿。
- 4 輕觸並按住欲插入文字的位置並輕觸貼上。
若要貼上之前複製的文字，輕觸剪貼簿，然後選擇文字。

擷取文字

使用媒體瀏覽器或相機應用程式等部分應用程式時，可從圖像中擷取文字並使用複製或分享等選項。以下動作示範如何在媒體瀏覽器應用程式中擷取文字。

1 在媒體瀏覽器應用程式中查看圖像時，請輕觸 。

 圖示僅會在有文字可供擷取時顯示。

2 選擇欲擷取文字的範圍。

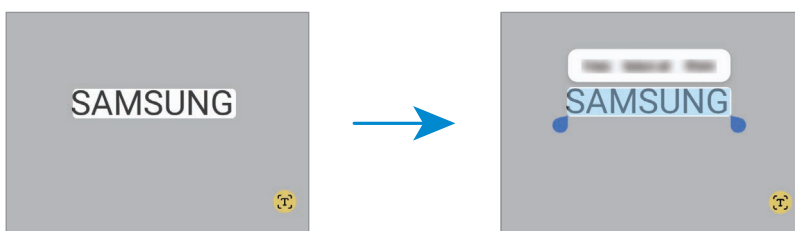

3 請選擇所需選項。



應用程式與功能

安裝或解除安裝應用程式

應用商店

購買與下載應用程式。您可以下載專為三星 Galaxy 裝置設計的應用程式。

開啟應用商店應用程式。按類別瀏覽應用程式，或輕觸 **Q** 以搜尋關鍵字。

-  • 視電信業者或型號而定，可能無法使用此應用程式。
- 若要變更自動更新設定，請輕觸功能表 →  → 自動更新應用程式，然後選擇選項。

Play 商店

購買與下載應用程式。

開啟 Play 商店應用程式。按類別瀏覽應用程式，或按關鍵字搜尋應用程式。

-  若要變更自動更新設定，請輕觸帳號圖示，輕觸設定 → 網路偏好設定 → 自動更新應用程式，然後選取選項。

管理應用程式

解除安裝或停用應用程式

輕觸並按住應用程式，然後選擇選項。

- 解除安裝：解除安裝已下載的應用程式。
- 停用：停用不可從裝置解除安裝的選定預設應用程式。

-  某些應用程式可能不支援此功能。

啟用應用程式

開啟設定，輕觸應用程式 →  → 已停用 → 確定，選擇應用程式，然後輕觸啟用。

設定應用程式權限

為了讓某些應用程式正確執行，您需要給予應用程式在裝置上使用資訊的存取權限。

若要存取應用程式權限設定，請開啟設定應用程式並輕觸應用程式。選擇應用程式，然後輕觸權限。您可查看應用程式的權限清單，並更改其中的權限。

若要根據權限類別查看或變更應用程式權限設定，請開啟設定並輕觸應用程式 → ⋮ → 權限管理員。請選擇項目並選擇應用程式。

 如果您不給予應用程式權限，應用程式的基本功能將無法正常運作。

S Pen (Galaxy S24 Ultra)

使用 S Pen

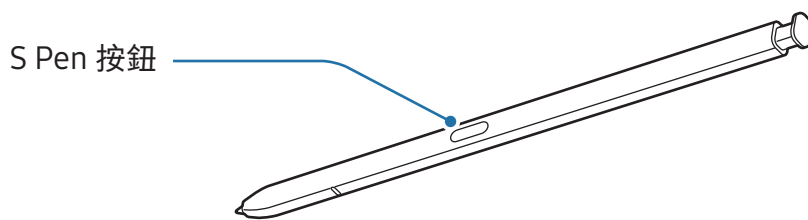

- ⚠ • 使用時，請勿將 S Pen 彎曲或施予過度壓力。否則可能損毀 S Pen，或者筆尖可能變形。
- 請勿以 S Pen 用力按壓螢幕，否則筆尖可能變形。
-  • 如裝置附近有磁性物品，如充電或輕觸螢幕等部分 S Pen 動作可能無法使用。
- 即便 S Pen 完全沒電，您仍可使用其他 S Pen 功能，例如輕觸螢幕或感應快捷環功能。
- 如果您以過斜的角度在螢幕上使用 S Pen，裝置可能無法辨別 S Pen 的動作。
- 若 S Pen 插槽進水，使用前請先將水分從插槽中排出。
- 如果 S Pen 無法正常使用，將攜至三星服務中心授權服務中心維修。

卸除 S Pen

按下 S Pen 的末端來解除固定。接著，從插槽抽出 S Pen。若要存放 S Pen，請將其重新插入插槽並推至固定位置。

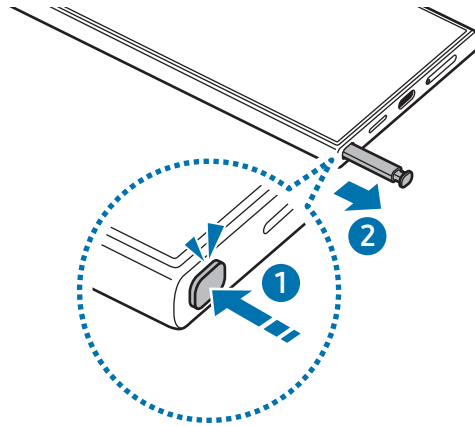

 如欲設定取下 S Pen 時要執行的動作，請開啟設定，輕觸進階功能 → S Pen → S Pen 移除時，然後選擇選項。

為 S Pen 充電

您必須先為 S Pen 充電，才能使用 S Pen 按鈕來遠端控制應用程式。

將 S Pen 插入插槽後，隨即會開始充電。

若關閉遠端遙控，則 S Pen 僅會在裝置充電時開始充電。

允許使用多支 S Pen

開啟設定並輕觸進階功能 → S Pen → 更多 S Pen 設定。輕觸允許使用多支 S Pen 開關即可啟用。



遠端遙控

(使用 S Pen 遠端控制應用程式)

透過藍牙低功耗 (BLE) 與裝置連接後，即可使用 S Pen 遙控應用程式。

例如，只需長按 S Pen 按鈕，即可開啟相機等應用程式。此外，使用相機應用程式時，按一下按鈕即可拍照。播放音樂時，如按住 S Pen 按鈕並拿起 S Pen，即可將音量調高，如降低手寫筆高度即可調低音量。



- 您必須先為 S Pen 充電，才能使用懸浮動作功能。請參閱[為 S Pen 充電](#)瞭解更多資訊。
- 從插槽取下 S Pen 後，狀態列上會顯示  圖示。如果 S Pen 未充電或距離裝置太遠，或 S Pen 與裝置之間有障礙物或外部干擾，S Pen 與裝置將中斷連接，上述圖示則會顯示為灰色 ()。若要再次使用懸浮動作功能，請將 S Pen 重新插入插槽，以連接 S Pen 與裝置。

使用 S Pen 拍照

裝置位於遠處時，無需設定計時器，只要按下 S Pen 按鈕即可拍照。

- 1 開啟設定，輕觸進階功能 → S Pen → 遠端遙控，然後輕觸開關以開啟功能。
- 2 開啟相機應用程式。
- 3 按下 S Pen 按鈕即可拍照。
 - 若要拍攝多張相片，請按住 S Pen 按鈕。
 - 若要變更拍攝模式，請按住 S Pen 按鈕並將 S Pen 向左或向右移動。
 - 若要切換不同相機，按兩下 S Pen 按鈕。

變更欲使用的應用程式或功能

透過 S Pen 功能，您可以變更欲使用的應用程式、功能或動作。開啟設定，輕觸進階功能 → S Pen → 遠端遙控。



重設 S Pen

若 S Pen 發生連線問題或 S Pen 經常中斷連接，請重設 S Pen 並重新連接。

請將 S Pen 插入插槽。然後，開啟設定並輕觸進階功能 → S Pen →  → 重設 S Pen。

-  • 僅限連接經三星認證、且可支援藍牙低功耗 (BLE) 的 S Pen。
- 連接時請勿自裝置取下 S Pen。否則將會中斷程序。



感應快捷環

(直接啟動 S Pen 功能與應用程式)

感應快捷環是 S Pen 的功能表，可直接存取常用應用程式。

使用 S Pen 輕觸感應快捷環圖示 ()，即可開啟感應快捷環面板並選擇所需的功能或應用程式。

使用支援懸浮動作功能的應用程式時，將 S Pen 懸停在感應快捷環圖示上即可瀏覽各應用程式的可用動作。

若要移動感應快捷環圖示 ()，請將  拖曳至新位置。若要移除圖示，請將  拖曳至螢幕底部的移除。

-  若感應快捷環圖示未顯示於螢幕上，請開啟設定，輕觸進階功能 → S Pen → 感應快捷環，然後輕觸顯示感應快捷環圖示開關來開啟。如開啟透過手寫筆按鈕開啟感應快捷環開關，將 S Pen 懸停在螢幕上並按下 S Pen 按鈕，即可開啟感應快捷環面板。

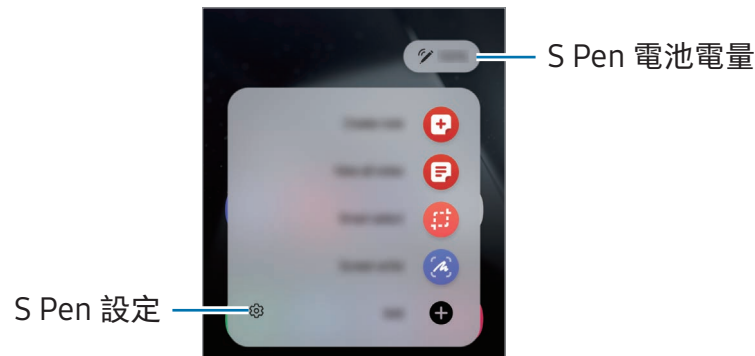

- **建立筆記**：在彈出視窗內建立筆記。您也可以透過長按 S Pen 按鈕並輕觸兩下螢幕來啟動此功能。請參閱 [Samsung Notes](#) 瞭解更多資訊。
- **檢視所有筆記**：存取 Samsung Notes 應用程式中的所有筆記。
- **智慧選取**：使用 S Pen 來選擇區域並執行動作，例如分享或儲存。請參閱 [智慧選取](#) 瞭解更多資訊。
- **快速截圖**：擷取螢幕截圖，然後在截圖上寫字或繪圖，或裁切特定區域。您也可於網頁等狹長頁面上擷取目前內容及隱藏內容。請參閱 [快速截圖](#) 瞭解更多資訊。
- **Bixby Vision**：使用 Bixby Vision 功能可執行相似圖片搜尋、文字偵測與翻譯等動作。請參閱 [Bixby Vision](#) 瞭解更多資訊。
- **懸浮翻譯**：將 S Pen 懸停在單字上以進行翻譯。請參閱 [懸浮翻譯](#) 瞭解更多資訊。
- **懸浮放大鏡**：將 S Pen 懸停在螢幕任何區域上以放大該區域。
- **PENUP**：發佈您的作品，瀏覽他人的作品，獲得實用繪圖提示。
- **在日曆上書寫**：開啟日曆應用程式並在畫面上寫字或繪圖。請參閱 [在日曆上書寫](#) 瞭解更多資訊。
- **新增**：新增常用應用程式捷徑到感應快捷環面板。



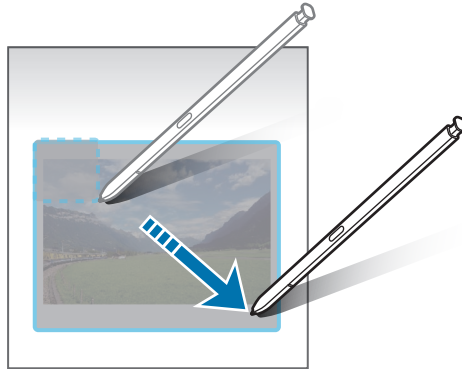

智慧選取

使用 S Pen 來選擇區域並執行動作，例如分享或儲存。您也可以從影片上選擇區域，並將該區域擷取為 GIF。

- 1 當有想要擷取的內容時，例如圖像中的一部分，請開啟感應快捷環面板並輕觸智慧選取。
- 2 在工具列選擇想要使用的形狀，然後將 S Pen 拖曳過您想選擇的內容。



- 3 選擇要以所選區域使用的選項。

- 釘選：將所選區域釘選至螢幕。您也可將圖像插入其他應用程式，例如 Samsung Notes。將圖像拖曳到其他應用程式畫面上。
- 複製：將所選區域複製或貼上到其他應用程式中，或其他登入三星帳號的裝置。
- ：擷取所選區域的文字。
- ：自動變更選取區域的外觀。
- ：在選定區域上寫字或繪圖。
- ：與其他人分享所選區域。
- ：將所選區域儲存於媒體瀏覽器。

從影片中擷取區域

播放影片時，選擇某個區域，並將該區域擷取為 GIF。

- 1 影片播放過程中若有想要擷取的內容，請開啟感應快捷環面板並輕觸智慧選取。
- 2 在工具列上輕觸 。
- 3 調整擷取區域的位置與大小。

調整位置。



拖曳框的邊緣調整大小。





- 4 輕觸錄影以開始擷取。



- 擷取影片前，請確認已開始播放影片。
- 擷取影片區域的最大長度將顯示於螢幕上。
- 擷取影片區域將不會同時錄音。

- 5 輕觸停止以停止擷取。

- 6 選擇要以所選區域使用的選項。

- 釘選：將所選區域釘選至螢幕。您也可將 GIF 插入其他應用程式，例如 Samsung Notes。將 GIF 拖曳到其他應用程式畫面上。
- 複製：將所選區域複製或貼上到其他應用程式中，或其他登入三星帳號的裝置。
- ：在選定區域上寫字或繪圖。輕觸  即可在儲存檔案前查看成果。
- ：與其他人分享所選區域。
- ：將所選區域儲存於媒體瀏覽器。

快速截圖

擷取螢幕截圖，然後在截圖上寫字或繪圖，或裁切特定區域。

- 1 當有想要擷取的內容時，請開啟感應快捷環面板並輕觸**快速截圖**。
這麼做會自動擷取目前的螢幕畫面，也會顯示編輯工具列。
- 2 在截圖上寫下備忘錄。

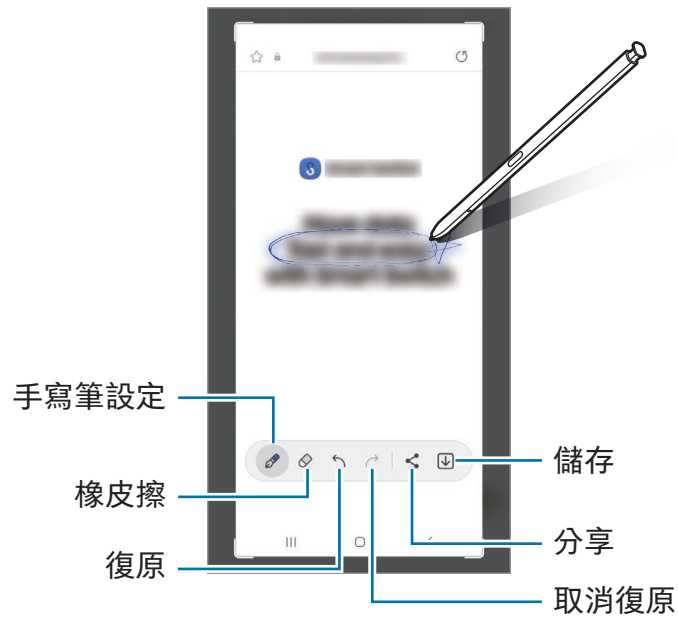

- 3 分享或儲存螢幕截圖。
您可以在媒體瀏覽器中查看螢幕截圖。

 使用某些應用程式時無法擷取螢幕影像。

Bixby Vision



將 S Pen 懸停在內容上即可辨識內容，且可用的搜尋圖示會隨即顯示。使用此功能可執行相似圖片搜尋、文字偵測與翻譯等動作。請參閱 [Bixby Vision](#) 瞭解更多資訊。

- 1 如果您想要搜尋某圖片的相關資訊或擷取圖中的文字，請開啟感應快捷環面板並輕觸 Bixby Vision。
- 2 將 S Pen 懸停在欲搜尋內容上。螢幕上顯示可用功能時，選擇所需選項。





懸浮翻譯

將 S Pen 懸停在欲翻譯文字上。也能夠轉換文字中包含的單位。

- 1 如有欲翻譯的文字時，請開啟感應快捷環面板並輕觸懸浮翻譯。
- 2 透過螢幕頂部的翻譯面板選擇語言。
輕觸  或 ，您就可以變更字詞和句子之間的文字。

3 將 S Pen 懸停在您想翻譯的文字或轉換的單位上。

翻譯後的文字隨即會顯示。若要聽取原始文字的發音，請輕觸 。視您選擇的語言而定，可能不會顯示  圖示。

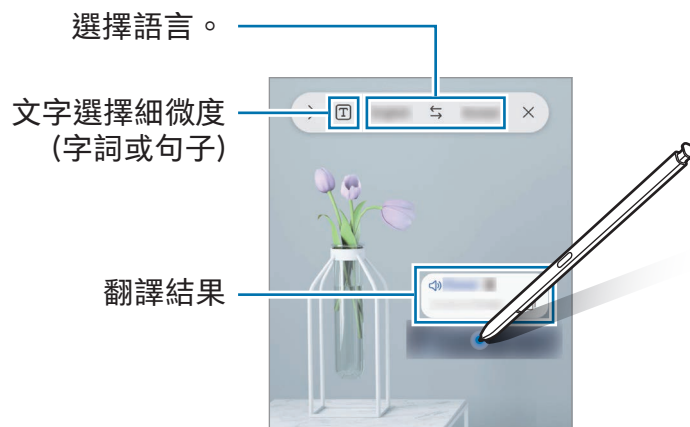

-  某些語言不支援此功能。
- 螢幕上顯示可偵測的文字時才能使用此功能。

在日曆上書寫

在日曆畫面上寫字或繪圖來編輯行程。

開啟感應快捷環面板，輕觸在日曆上書寫，接著即可於日曆上填寫行程。完成後，輕觸儲存。若要編輯，請輕觸 。

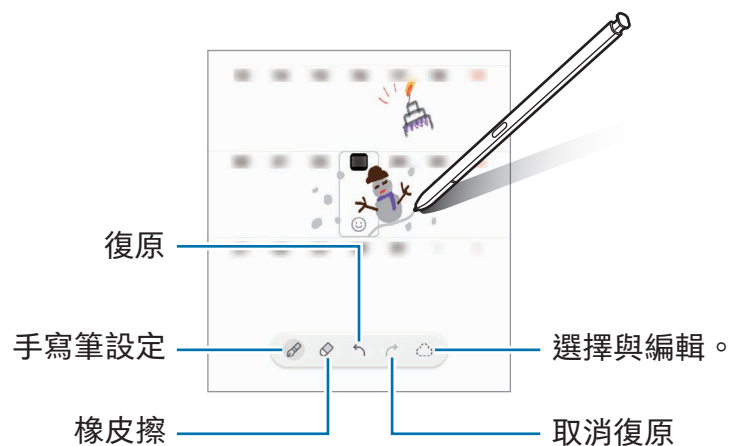

S Pen 手寫辨識

您可將裝置設定為將 S Pen 書寫的所有字跡轉換為文字。

1 開啟設定，輕觸進階功能 → S Pen → S Pen 手寫辨識，然後輕觸開關即可開啟。

 若要瞭解如何使用 S Pen 編輯文字，請輕觸編輯方式。

2 使用 S Pen 在搜尋欄位或網址列等文字輸入欄位書寫。
手寫內容隨即會轉換為文字。

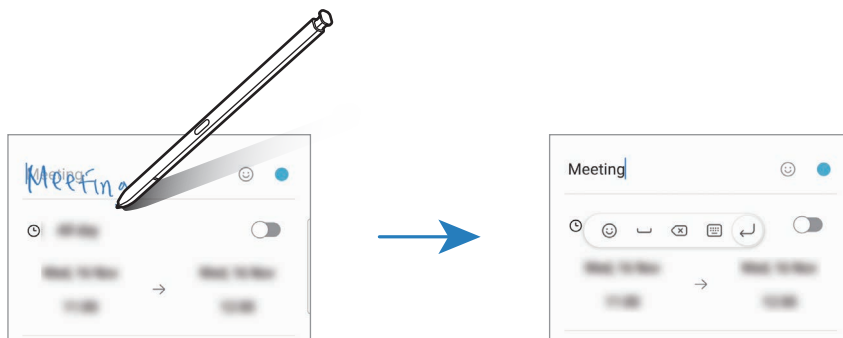

懸浮預覽

將 S Pen 懸停在螢幕項目上方，即可預覽內容或在彈出式視窗中存取資訊。

在部份應用程式中，動作按鈕會顯示於預覽視窗中。

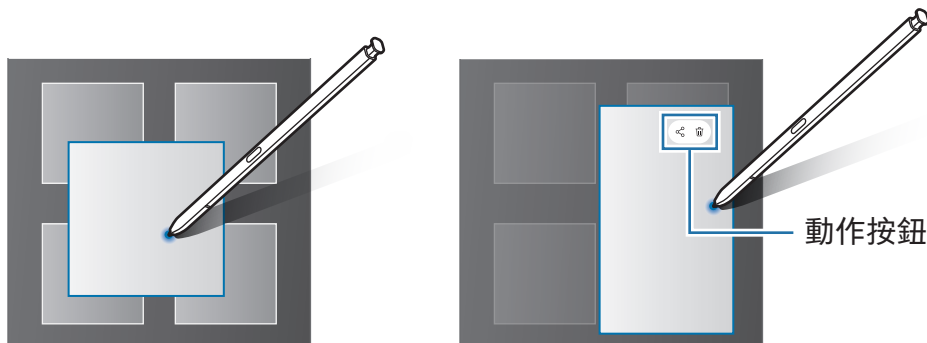

 如尚未啟用此功能，請開啟設定，輕觸進階功能 → S Pen，然後輕觸懸浮預覽開關以開啟。

智慧選取

(使用 S Pen 快速選取項目)

當按下並按住 S Pen 按鈕時，將 S Pen 拖曳過文字或項目清單以選擇多個項目或文字。您也可以複製並貼上選定的項目或文字到另一個應用程式中，或與其他人分享這些項目或文字。

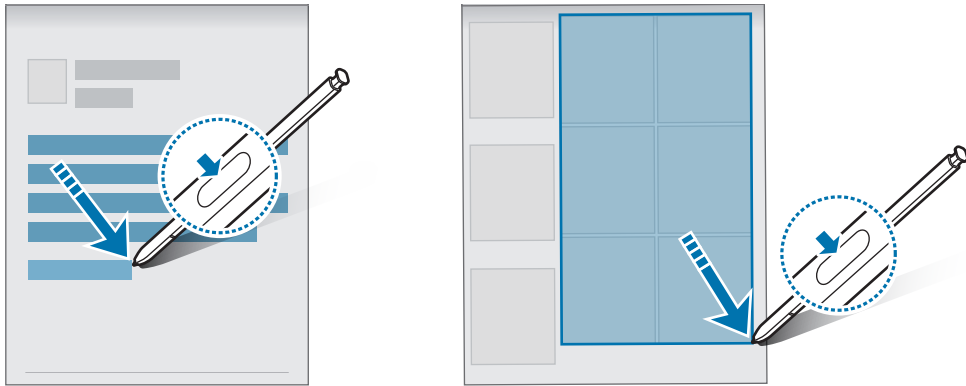

隨手便利貼

可在免開啟螢幕的情況下於螢幕上建立備忘錄。

螢幕關閉時，取下 S Pen 或在按住 S Pen 按鈕時輕觸兩下螢幕。

備忘錄書寫完成後，如輕觸儲存或將 S Pen 重新插入插槽，備忘錄隨即會儲存至 Samsung Notes。

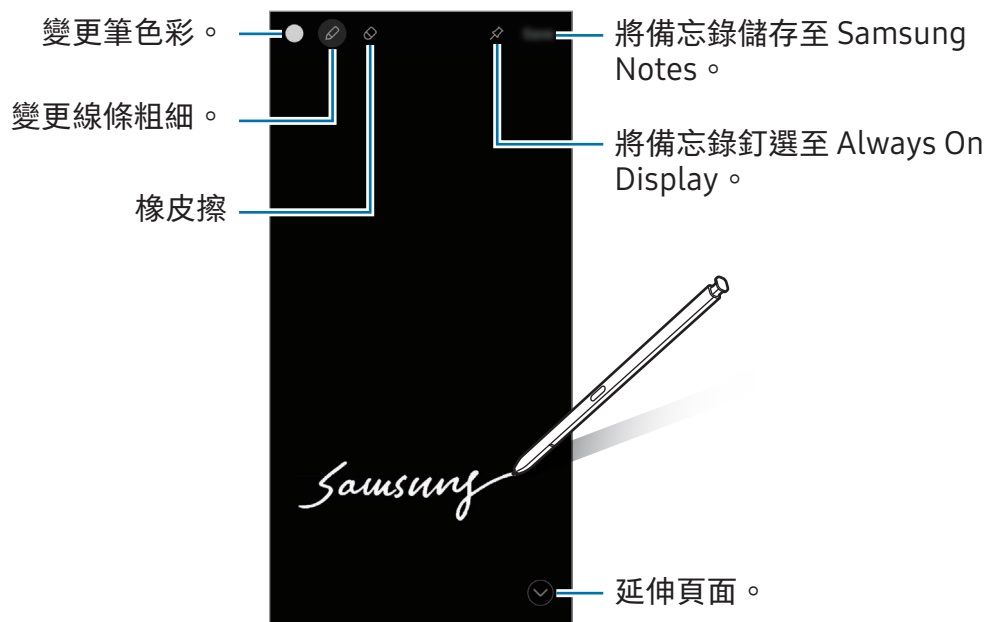

如尚未啟用此功能，請開啟設定，輕觸進階功能 → S Pen，然後輕觸隨手便利貼開關以開啟。

在 Always On Display 釘選備忘錄

若要在 Always On Display 釘選待機螢幕備忘錄，請輕觸 。此時釘選的備忘錄仍尚未儲存。

若要編輯釘選的備忘錄，請輕觸兩下 。如再次於 Always On Display 釘選編輯的備忘錄，原始的備忘錄將儲存至 Samsung Notes。

若要最小化釘選的備忘錄，請輕觸兩下 。備忘錄會以  圖示顯示於 Always On Display。若要再次查看備忘錄，請輕觸兩下 。

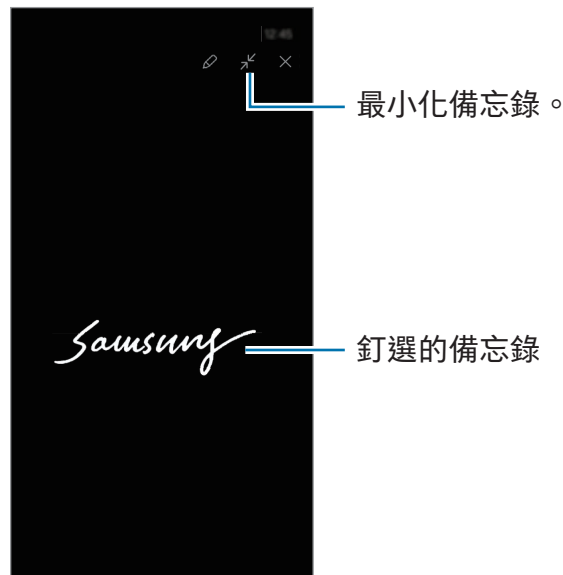

 若您開啟備忘錄後有段時間未執行任何動作，備忘錄將自動最小化。

使用 S Pen 解鎖螢幕

若已連接 S Pen，但螢幕為鎖定狀態，只需按下 S Pen 按鈕即可解鎖螢幕。

1 開啟設定並輕觸進階功能 → S Pen → 更多 S Pen 設定。

2 輕觸 S Pen 解鎖開關以開啟。

現可透過按下 S Pen 按鈕來解鎖螢幕。



-  • 必須設定螢幕鎖定方式，才能使用 S Pen 解鎖功能。
- 若要使用此功能，S Pen 必須連接到裝置。

電話

簡介

撥打或接聽語音電話與視訊電話。

撥打電話

- 1 開啟電話應用程式並輕觸鍵盤。
- 2 輸入手機號碼。
- 3 輕觸  撥打語音電話，或輕觸  則可撥打視訊電話。

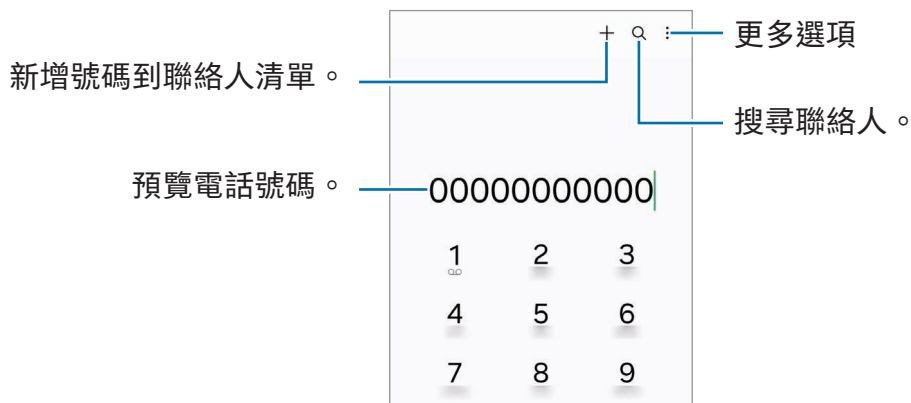

從通話記錄或聯絡人清單中撥打電話

開啟電話應用程式，輕觸最近記錄或聯絡人，然後在聯絡人或電話號碼上向右滑動，即可撥打電話。

若此功能處於關閉狀態，請輕觸  → 設定 → 其他通話設定，然後輕觸滑動以撥號或傳訊開關來開啟。

使用快速撥號

若要設定快速撥號號碼，請開啟電話應用程式，輕觸鍵盤 →  → 快速撥號號碼，選擇快速撥號號碼，然後新增電話號碼。

若要撥號，請輕觸並按住鍵盤上的快速撥號號碼。若要撥出 10 位以上的快速撥號號碼，先輕觸該號碼的前幾個數字，然後輕觸並按住最後一個數字。

例如，若您設定 123 為快速撥號號碼，請輕觸 1，輕觸 2，然後輕觸並按住 3。

撥打國際電話

- 1 開啟電話應用程式並輕觸鍵盤。
- 2 輕觸並按住 0，直到 + 號出現。
- 3 輸入國家代碼、區號和電話號碼，然後輕觸 。

接聽電話



接聽電話

來電時，將  按住向外滑動超過圓形範圍。

拒絕通話

來電時，將  按住向外滑動超過圓形範圍。

若要在拒接來電時傳送訊息，請向上拖曳傳送訊息列並選擇欲傳送的訊息。

若要建立不同的拒絕訊息，請開啟電話應用程式，輕觸  → 設定 → 快速拒接訊息，輸入訊息，然後輕觸 。

拒接電話號碼



已將指定號碼封鎖來電新增至封鎖名單。

開啟電話應用程式，輕觸  → 設定 → 封鎖號碼，接著選取聯絡人或手機號碼即可將其儲存至封鎖號碼名單。

當拒接的號碼試圖聯繫您，您將不會收到通知。來電將會收錄於通話記錄。

 您也可以拒接不顯示來電號碼的來電。輕觸封鎖未知號碼來電開關以開啟該功能。

通話期間的選項

- **通話輔助** → **文字通話**：透過文字與另一方溝通。請參閱[文字通話](#)瞭解更多資訊。
- **通話輔助** → **即時翻譯**：將通話內容即時翻譯成所選語言。若要使用此功能，請開啟電話應用程式，輕觸  → **設定** → **即時翻譯**，然後輕觸開關以開啟。請參閱[即時翻譯](#)瞭解更多資訊。
- **新增通話**：撥打第二通電話。將保留第一通電話。結束第二通電話時，即可繼續第一通電話。
- **保留通話**：保留通話。
- **藍牙**：若連接到裝置，則會切換為藍牙耳機。
- **喇叭**：開啟或關閉揚聲器。使用喇叭時，裝置需與耳朵保持距離。
- **靜音**：關閉麥克風將使另一方無法聽到您的聲音。
- **鍵盤 / 隱藏**：開啟或關閉鍵盤。
- ：結束目前通話。

 視電信業者或型號而定，可能無法使用部分功能。

通話輔助

文字通話

透過文字與另一方溝通。

撥接語音電話時，輕觸**通話輔助** → **文字通話**。

接通時自動向另一方傳送語音問候，並將對方說話內容以文字顯示在螢幕上。

若從快速回覆清單選擇回覆或輸入文字，系統將透過語音傳送給另一方。

若要切換為語音通話，請在通話螢幕上向右滑動並輕觸**切換至語音通話**。

若要變更設定，請開啟電話應用程式並輕觸 **⋮** → **設定** → **文字通話**。

即時翻譯

將通話內容即時翻譯成所選語言。若要使用此功能，請開啟電話應用程式，輕觸 **⋮** → **設定** → **即時翻譯**，然後輕觸**開關**以開啟。

撥接語音電話時，輕觸**通話輔助** → **即時翻譯**。透過螢幕頂部的翻譯面板選擇語言。

若要停止翻譯，請在通話螢幕上向右滑動並輕觸**停止翻譯**。

若要變更其他設定，開啟電話應用程式並輕觸 **⋮** → **設定** → **即時翻譯**。

聯絡人

簡介

在裝置上建立新聯絡人或管理聯絡人。

新增聯絡人

建立新聯絡人

- 1 開啟聯絡人應用程式並輕觸 **+**。
- 2 選擇儲存空間位置。
- 3 輸入聯絡人資訊並輕觸**儲存**。

匯入聯絡人

從其他儲存空間匯入您的裝置以新增聯絡人。

- 1 開啟聯絡人應用程式，並輕觸 **☰** → **管理聯絡人** → **匯入聯絡人**。
- 2 請依照螢幕上的說明匯入聯絡人。

將聯絡人同步到網路帳號



與網路帳號(如三星帳號)中儲存的聯絡人同步。



- 1 開啟設定，並輕觸**帳號與備份** → **管理帳號**並選擇欲同步的帳號。
- 2 輕觸**同步帳號**並輕觸**聯絡人**開關以開啟。

搜尋聯絡人

開啟聯絡人應用程式。輕觸聯絡人清單頂部的 **Q** 並輸入搜尋條件。

輕觸聯絡人。然後執行下列其中一個動作：

- ：撥打語音電話。
- ：撰寫訊息。

- ：撥打視訊電話。
- ：撰寫電子郵件。

刪除聯絡人

- 1 開啟聯絡人應用程式，並輕觸  → 編輯。
- 2 選擇聯絡人並輕觸刪除。

若要逐一刪除聯絡人，請自聯絡人清單輕觸聯絡人並輕觸更多 → 刪除。

分享聯絡人

您可以使用各種分享選項與他人分享聯絡人。

- 1 開啟聯絡人應用程式，並輕觸  → 編輯。
- 2 選擇聯絡人並輕觸分享。
- 3 選擇分享方式。

建立群組

您可以新增家人或好友等群組，並依群組管理聯絡人。

- 1 開啟聯絡人應用程式，並輕觸  → 群組 → 建立群組。
- 2 請依照螢幕上的說明建立群組。

合併重複的聯絡人

如聯絡人清單包含重複的聯絡人，請將其資料合併，簡化聯絡人清單。

- 1 開啟聯絡人應用程式，並輕觸  → 管理聯絡人 → 合併聯絡人。
- 2 勾選聯絡人並輕觸合併。

訊息

簡介

依對話傳送並查看訊息。

漫遊時傳送或接收訊息可能會產生額外費用。

傳送訊息

- 1 開啟訊息應用程式並輕觸 。
- 2 新增收件人並輸入訊息。
若要錄製並傳送語音訊息，請輕觸並按住 ，然後說出訊息。只有在訊息輸入欄位空白時才會顯示錄製圖示。
- 3 輕觸  以傳送訊息。

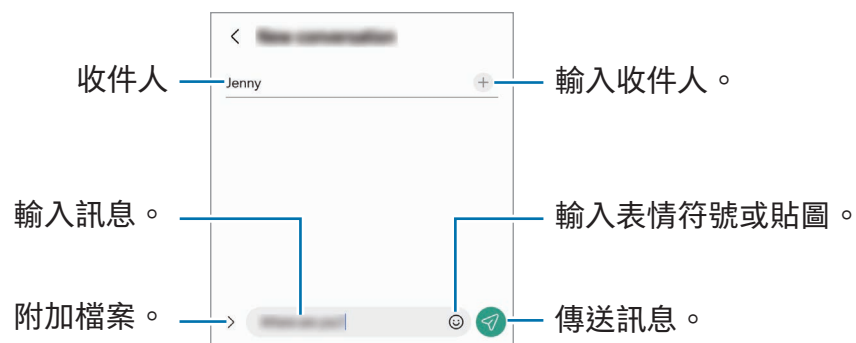

查看訊息

- 1 開啟訊息應用程式並輕觸對話。
- 2 在訊息清單上選擇聯絡人或電話號碼。
 - 若要回覆訊息，請輕觸訊息輸入欄位，輸入訊息，接著輕觸 。
 - 若要調整字型大小，請在螢幕上張開或合攏雙指。

訊息分類

您可依類別來分類訊息。

開啟訊息應用程式並輕觸對話 → **+**。

如未出現分類選項，請輕觸 **⋮** → 設定並輕觸對話分類開關以開啟。

刪除訊息

輕觸並按住欲刪除的訊息，然後輕觸刪除。

變更訊息設定

開啟訊息應用程式，輕觸 **⋮** → 設定。您可封鎖不需要的訊息，變更通知設定等。

相機

簡介

拍照並錄製影像，您也能使用各種模式與設定。

相機使用禮儀

- 未經他人允許，請勿拍攝相片或錄製影片。
- 請勿在法律禁止的地方拍攝相片或錄製影片。
- 請勿在可能侵犯他人隱私的場合拍攝相片或錄製影片。

拍照

1 開啟相機應用程式。

您也可透過按兩下側邊按鈕來開啟應用程式或將  拖曳至鎖定螢幕左側。



- 從鎖定螢幕開啟相機應用程式，或是當螢幕關閉且螢幕鎖定方式已設定完成時，部分相機功能將無法使用。
- 不使用時，相機會自動關閉。
- 視電信業者或型號而定，可能不支援部分方式。

2 在預覽螢幕的影像上，輕觸要相機對焦的位置。

若要調整相片亮度，請拖曳顯示於圓框上方或下方的調整列。

3 輕觸 拍攝一張相片。



若要更換拍攝模式，向左或向右拖曳拍攝模式清單，或是在預覽螢幕上向左或向右滑動。





- 預覽螢幕可能會因相機使用的拍攝模式不同而有所改變。
- 若拍攝主體太近，則可能無法清楚對焦。拍照或錄影時請保持適當距離。
- 如果您拍的相片外觀模糊，請清潔相機鏡頭並再試一次。
- 確保鏡頭未毀損或遭汙染。否則，在某些需要高解析度的模式中，裝置可能無法正常工作。
- 裝置的相機具備廣角鏡頭。廣角相片或影片中可能會出現細微失真，這並非裝置效能問題。
- 每部影片錄製上限因解析度設定而異。
- 若裝置因鏡頭蓋內外溫差導致溫度驟變，則鏡頭可能會起霧或凝結水珠。如欲使用相機，請盡量避免此情形的發生。若鏡頭起霧，請讓其於室溫下自然風乾再拍攝照片或錄製影片，否則成果可能會顯得模糊。

使用相機鍵

- 輕觸並按住相機鍵即可錄製影片。
- 將相機鍵拖曳至  圖示，免按住按鈕即可直接錄影。
- 如欲執行連續快拍，請將相機鍵滑動至螢幕邊緣並按住。輕觸預覽畫面上的  再輕觸滑動快門按鈕以 → 建立 GIF，即可製作 GIF。
- 如新增另一個相機鍵，則可將其移至螢幕任一處，拍照更便利。在預覽螢幕上，輕觸  → 拍攝模式並輕觸懸浮快門按鈕開關以開啟。

編輯拍攝模式清單

若要編輯拍攝模式清單，輕觸清單上的**更多**，輕觸 ，然後將模式拖曳至所需位置。

使用變焦功能

若要使用後置相機放大或縮小，請在預覽螢幕上選擇目標縮放圖示。

您也可自輕觸縮放圖示後顯示的縮放程度清單中選擇理想縮放程度。

若要提升縮放精確度，請在預覽螢幕上拖曳縮放圖示、捏合或分開兩指。

若變焦比例超過特定範圍，變焦導覽圖將出現，指出您在圖像上進行放大的位置。

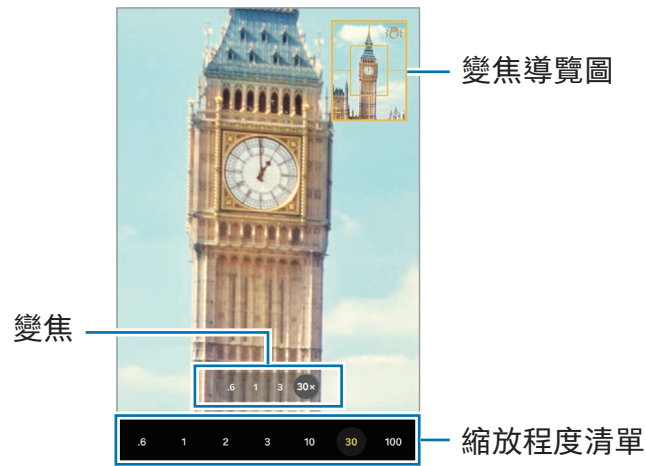

鎖定對焦 (AF) 與曝光 (AE)

您可以在所選區域鎖定對焦或曝光，避免相機根據拍攝物體或光源進行自動調整。

輕觸並按住要對焦的區域，AF/AE 對焦框將出現在該區域上，隨即會鎖定對焦與曝光設定。即使在您拍照後，仍會繼續鎖定此設定。

 是否有此功能，根據拍攝模式而定。

目前拍攝模式的選項

在預覽螢幕上，使用以下選項。

- ✨：開啟或關閉閃光燈。
- ⌚：選擇相機自動拍照前的延遲長度。
- 3:4：選擇相片長寬比。
- 12M：選擇相片的解析度。
- 🎥：開啟或關閉動態相片功能。若開啟該功能，系統將在您輕觸相機鍵前的數秒，自動拍攝短片。
- 📵：開啟或關閉超穩定動態攝影功能。
- ⌛：變更縮時影片的錄製時間。
- AUTO：選擇縮時影片的畫面更新頻率。
- 9:16：選擇影片長寬比。
- $\frac{\text{FHD}}{30}$ / $\frac{\text{FHD}}{240}$ / FHD：選擇影片的解像度。
- 🌫️：套用濾鏡效果或美肌效果。
- ☉：選擇測光方法。此選項用於確定如何計算光值。☉ 中央重點測光使用照片中央區域的進光量來計算曝光值。☼ 矩陣測光可平均分配整個場景的進光量。📍 點測光使用照片中極小區域的進光量來計算曝光值。
- 🎨：調整色調。
- 🍷：美食模式可讓物體在方框中對焦，並使框外影像模糊。
- 🌡️：美食模式可自動調整色溫。
- 📄：在雙鏡頭錄影模式下變更儲存選項。
- 📺：在雙鏡頭錄影模式下變更畫面。
- ⚙️：使用一鍵拍錄功能時可自訂拍攝選項。

 可用選項可能會因型號或拍攝模式而異。

相片模式

相機將根據周遭環境自動調整拍攝選項。

在拍攝模式清單上，輕觸相片並輕觸  即可拍照。

變更解析度

您可以拍攝高畫質相片。

在拍攝選項中，輕觸 12M 即可選擇您想要的解析度並拍照。

 解析度可能因型號而異。

構圖建議

相機辨識主體的位置與角度後，會提出理想的構圖建議。

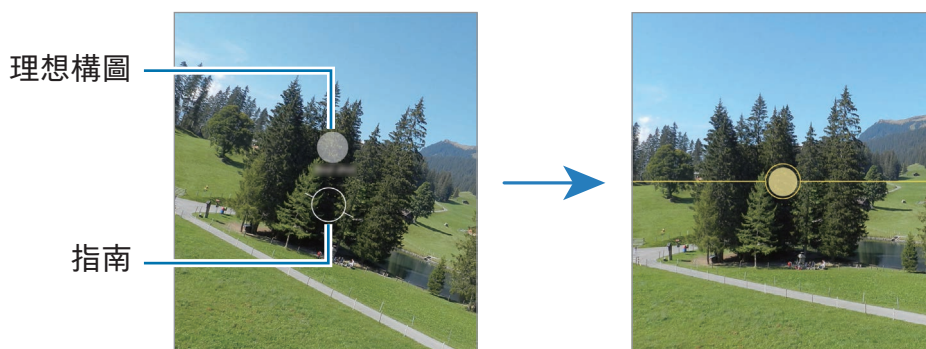

在預覽螢幕上，輕觸 ，然後輕觸構圖建議開關以開啟。

- 1 在拍攝模式清單上，輕觸相片。
預覽螢幕上隨即會出現指南。
- 2 將主體對準輔助線。
相機辨識出構圖後，推薦構圖會出現在預覽螢幕上。
- 3 請移動裝置，以使輔助線與推薦構圖相符。
達到理想構圖後，指南將變為黃色。
- 4 輕觸  拍攝一張相片。





自拍



您可透過前置相機拍攝自拍照。

- 1 在預覽螢幕上，向上或向下滑動，或者輕觸 ，切換至前置相機用於自拍。
- 2 面對前置相機鏡頭。
若要透過廣角自拍風景或人物，請輕觸 .
- 3 輕觸  拍攝一張相片。

拍攝清晰的特寫相片 (Galaxy S24 Ultra)



先拍一張清晰特寫照。

- 1 在預覽螢幕上，輕觸 1x。
- 2 將相機靠近拍攝主體。
- 3 畫面顯示  時，輕觸  即可拍照。

 若未開啟此功能，輕觸  即可開啟。



套用濾鏡與美肌效果

您可於拍照前選擇濾鏡效果並調整臉部五官，如膚色或臉型等。

- 1 在預覽螢幕上，輕觸 .
- 2 選擇效果並拍張照。
輕觸  即可下載濾鏡，或可使用媒體瀏覽器中某張您喜歡的圖像色調來製作專屬濾鏡。

掃描文件或文字



您可以掃描文件或文字。

- 1 在拍攝模式清單上，輕觸相片。
- 2 將相機對準物體並輕觸 。
 圖示僅會在偵測到文件或文字時顯示。
- 3 輕觸掃描，選擇所需區域，然後輕觸儲存。

影片模式

相機將根據周遭環境自動調整拍攝選項。

1 在拍攝模式清單上，輕觸影片並輕觸  即可錄影。

- 如希望在錄影時切換前置和後置相機，請向上或向下滑動預覽螢幕，或輕觸 。
- 若要在錄製時從影片擷取影像，輕觸 。
- 錄製影片時，若要放大收錄特定方向的音源，請將鏡頭朝該方向移動並調整變焦功能。

2 輕觸  停止錄影。

-  如果您在錄製影片時使用影片縮放功能，為了避免裝置過熱，影片畫質可能會降低。
- 光學變焦功能在弱光環境下可能無法使用。

變更解析度

您能以最高解析度 8K 錄製高畫質影片。

在拍攝選項中，輕觸  即可選擇您想要的解析度並錄影。

完成錄製影片時，在媒體瀏覽器應用程式中播放影片。在理想的畫面上輕觸 ，畫面隨即會另存為相片。

影片防震 (超穩定動態攝影)

如果錄影時發生手震情況，可使用超穩定動態攝影來提升影片穩定度。

在拍攝模式清單上，輕觸影片，輕觸拍攝選項上的  以開啟，然後錄製影片。

使用自動取景攝影功能

(透過追蹤人物變更拍攝角度及縮放大小)





您可將裝置設定為錄影時透過辨識與追蹤人物來自動變更拍攝角度與變焦。

在拍攝模式清單上，輕觸影片，並輕觸  即可開啟，然後開始錄影。

若要追蹤與調整拍攝角度並放大某個特定被攝人物，請輕觸顯示於此人周圍的對焦框。若要關閉追蹤，再輕觸一次對焦框即可。

雙鏡頭錄製模式

同時使用兩個鏡頭錄製影片。您可分別儲存各鏡頭拍攝的影片進行編輯。也可利用不同方式播放，例如分割畫面檢視或子母畫面檢視。

- 1 在拍攝模式清單上，輕觸**更多** → **雙鏡頭錄影**。
- 2 輕觸 ，選擇兩個鏡頭，然後輕觸**確定**。
 - 若要分別儲存各鏡頭拍攝的影片，請輕觸 。
 - 若要變更畫面，輕觸 。
- 3 輕觸  錄影。
- 4 輕觸  停止錄影。



在影片播放過程中，操控子母畫面視窗。

如設為  子母畫面視圖，則可於錄影或影片播放時變更子母畫面視窗大小或顯示位置。

1 在預覽畫面上輕觸  以將儲存選項變更為  將影片分別存檔。

2 輕觸  錄影。

可於影片錄製前與錄製期間變更子母畫面視窗大小或顯示位置。

- 若要放大子母畫面視窗，請輕觸視窗再輕觸 。
- 若要移動子母畫面視窗，請將其拖曳至目標位置。



3 輕觸  停止錄影。

您也可於影片播放的過程中操控子母畫面視窗。輕觸預覽畫面上的預覽縮圖，或開啟媒體瀏覽器應用程式並選擇影片，然後輕觸  → 在影片播放器中開啟。

一鍵拍錄模式

一鍵拍下各種照片及影片。

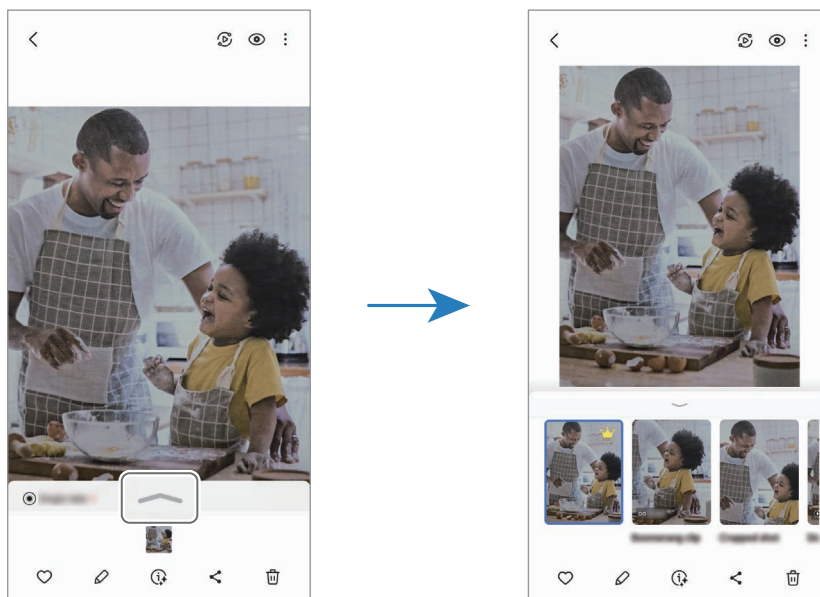

裝置會自動選擇最佳畫面，並以濾鏡打造相片或部分片段重複的影片。

- 1 在拍攝模式清單上，輕觸**更多** → **一鍵拍錄**。
- 2 輕觸  即可捕捉理想畫面。
- 3 輕觸預覽畫面上的預覽縮圖，或開啟媒體瀏覽器應用程式並選擇檔案。
若要查看其他結果，請輕觸  圖示。若要分別儲存結果，請輕觸並按住一個項目，
勾選欲使用的項目，然後輕觸 。



人像模式 / 人像影片模式

使用人像模式或人像影片模式可供您拍攝背景模糊而主體突出的相片或影片。您也可以套用背景效果並在拍攝相片後編輯。



- 1 在拍攝模式清單上，輕觸人像或輕觸更多 → 人像影片。
- 2 輕觸  並選擇所需背景效果。
若要調整背景效果的強度，請拖曳調整列。
- 3 就緒出現在預覽螢幕上時，輕觸  拍照或輕觸  來錄影。



- 可用選項可能會因拍攝模式而異。
- 請在光線充足的地方使用此功能。
- 下列情況中，可能無法正常套用背景模糊：
 - 裝置或拍攝對象正在移動。
 - 拍攝主體單薄或透明。
 - 拍攝主體與背景的色彩相似。
 - 拍攝主體或背景單調。

專業模式 / 專業影片模式

手動調整拍攝選項的同時拍攝相片或影片，例如曝光值與 ISO 值。

在拍攝模式清單上，輕觸更多 → 專業或專業影片。選擇選項並自訂設定，然後輕觸  以拍攝相片或輕觸  以錄製影片。

可用的選項

- ：重設設定。
- ISO：選擇 ISO 值。此值用於控制相機感光度。較低的值適用於靜態對象或光線較強的對象。較高的值適用於快速運動或光線較差的對象。但是，ISO 設定值提高會導致產生相片或影片中的雜訊。
- SPEED：調整快門速度。快門速度慢可讓更多光線進入，使相片或影片變得更亮。此設定適合風景照片或影片，或是夜間拍攝的相片或影片。快門速度高將縮減進光量。這適合拍攝或錄製快速移動的對象。
- EV：變更曝光值。此值可確定相機感應器接收到的光線量。對於微光條件，使用更高的曝光。
- FOCUS：變更對焦模式。拖曳調整列即可手動調整焦距。
- WB：選擇適當的白平衡，以使影像具有逼真的色彩範圍。您可以設定色溫。
- MIC：選擇希望放大收錄的音源方向。您也可透過將 USB 或藍牙麥克風與裝置連接來使用（專業影片模式）。
- ZOOM：調整變焦速度（專業影片模式）。

變更解析度

您能以最高解析度 8K 錄製高畫質影片。

在拍攝選項中，輕觸  即可選擇您想要的解析度並錄影。

完成錄製影片時，在媒體瀏覽器應用程式中播放影片。在理想的畫面上輕觸 ，畫面隨即會另存為相片。

分隔對焦區域與曝光區域

您可以分隔對焦區域與曝光區域。

輕觸並按住預覽螢幕。AF/AE 框隨即會顯示於螢幕上。將方框拖曳至欲切割對焦和曝光的區域。

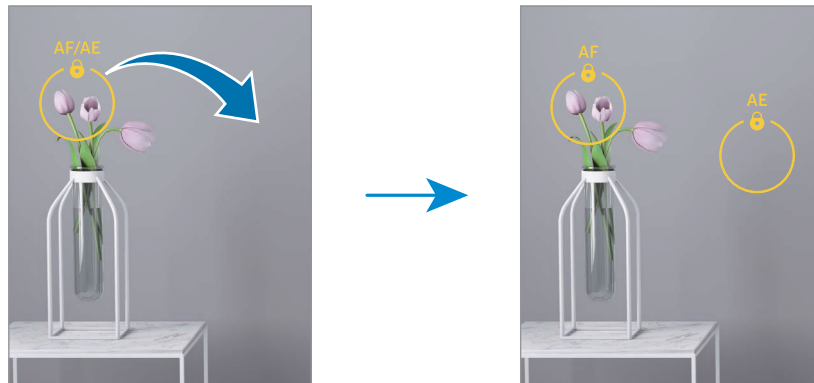

夜間模式

在弱光條件下拍攝相片，而無需使用閃光燈。使用三角架可獲得更明亮且穩定的效果。

1 在拍攝模式清單上，輕觸**更多** → **夜間**。

若您將螢幕底部右側顯示的時間設為最大，則可能取得更清晰的相片。

2 輕觸  並穩定握持裝置，直到完成拍攝。

美食模式

以更多彩的顏色拍攝食物相片。

1 在拍攝模式清單上，輕觸**更多** → **美食**。

螢幕上將出現對焦框，而框外的區域將變得模糊。

2 若要變更邊框的大小，請拖曳邊框的角落。



輕觸欲使用的區域或拖曳對焦框來移動。

3 輕觸  並拖曳調整列以調整色溫。

4 輕觸  拍攝一張相片。

全景模式



使用全景模式拍攝一系列照片，然後拼接在一起以重現廣闊景色。

- 1 在拍攝模式清單上，輕觸**更多** → **全景**。
- 2 輕觸  並向一個方向緩慢移動裝置。
使影像保持在相機觀景窗的框架內。若預覽影像超出指引框，或者您沒有移動裝置，裝置將自動停止拍攝相片。
- 3 輕觸  停止拍照。

 避免拍攝背景難以清楚辨認的相片，例如空無一物的天空或單調的牆壁。

慢動作模式

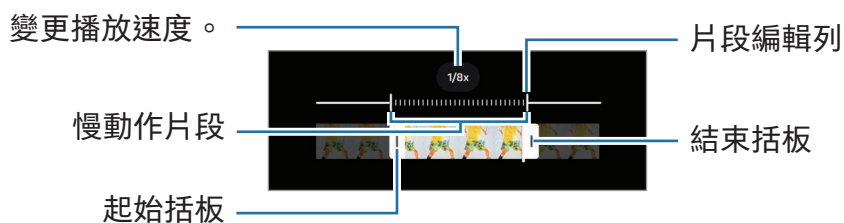

錄影並以慢動作檢視影片。您可以指定影片的特定區域以慢動作播放。

- 1 在拍攝模式清單上，輕觸**更多** → **慢動作**並輕觸  即可錄影。
- 2 完成錄製後，輕觸  停止。
- 3 在預覽螢幕上，輕觸預覽縮圖。
影片中的快速片段將設定為慢動作區域，且將開始播放影片。根據影片，最高將建立兩個慢動作區域。
若要編輯慢動作片段，請輕觸  並向左或向右拖曳片段編輯列。



縮時錄影模式

錄製移動人車之類的場景，然後以快動作影片檢視。

- 1 在拍攝模式清單上，輕觸**更多** → **縮時錄影**。
- 2 輕觸 **AUTO**，並選擇畫面更新率選項。
 - 如果您將畫面更新率設定為 **AUTO**，裝置將自動依據場景的變化率調整畫面更新率。
 - 若要錄製星軌，請將畫面更新頻率設為 **+300x** 並輕觸 。
- 3 輕觸  開始錄製。
- 4 輕觸  完成錄製。

自訂相機設定

在預覽螢幕上，輕觸 。視選擇的拍攝模式而定，有些選項可能不可用。

智慧功能

- **掃描文件與文字**：後置相機偵測到文件或文字時， 圖示即會顯示。
- **掃描 QR 碼**：設定裝置掃描預覽畫面的 QR 碼。
- **構圖建議**：將裝置設為在辨識對象位置與角度後，提出建議的理想構圖。
- **智慧優化**
 - **畫質最佳化**：選擇品質選項。
 - **場景智慧辨識**：將裝置設為可根據對象或場景自動調整色彩設定並套用最佳化效果。

相片

- **滑動快門按鈕以**：選擇將相機鍵滑動至螢幕邊緣並按住時欲執行動作。
- **浮水印**：拍照時新增浮水印。

- 進階相片選項：選擇相片儲存方式。
 - 高效率圖像：以高效率影像檔案格式 (HEIF) 拍照。
 - 專業模式相片格式：選擇以專業模式拍攝的相片檔儲存格式。JPEG 檔將壓縮相片且占用較少儲存空間。RAW 檔 (DNG 檔格式) 保留相片的所有資料，可提供最佳的影像畫質，並另存未壓縮的相片，但會占用較多儲存空間。選擇 RAW 與 JPEG 格式時，將以 DNG 與 JPG 兩種格式同步儲存相片。

自拍

- 依預覽顯示儲存自拍：將裝置設為自動儲存透過前置相機拍攝並顯示於預覽螢幕上的相片，而無需另行翻轉。
- 向上/向下滑動即可切換相機：在預覽螢幕中向上或向下滑動即可開啟切換相機的功能。

影片

- 自動 FPS：將裝置設為自動最佳化每秒顯示影格數，以於弱光環境下加強影片拍攝的亮度。
- 影片防震：錄影時開啟防震來降低或消除因相機震動導致的模糊影像。
- 進階影片選項
 - 影片格式：選擇影片格式。
 - 高位元速率影片：提升影片位元率。若使用此功能，則影片大小可能會較一般影片來得大。
 - HDR10+ 影片：錄製影片時，以最佳化效果呈現每個場景的對比度與色彩。
 - 遠距焦點收音：錄製影片時，可針對焦點方向放大音量錄製音訊。
 - 360 錄音：您可使用支援 360 度環繞式錄音功能的藍牙耳機來錄製更具沉浸感的 3D 立體音效影片。
-  • 您可能無法在其他裝置上播放 HEVC 影片或透過網路分享。
 - 部分拍攝模式無法以 HEVC 格式錄製影片。
 - 若要正確播放 HDR10+ 影片，裝置必須支援 HDR10+。

一般

- **追蹤自動對焦**：設定裝置追蹤並自動對焦選擇的拍攝對象。當您在預覽螢幕上選擇拍攝對象時，即使該對象正在移動，或是您變更了相機的位置，裝置也會自動對焦於該對象。

 在下列條件下，追蹤拍攝對象可能失敗：

- 拍攝對象太大或太小。
 - 拍攝對象移動幅度過大。
 - 拍攝對象背光或在暗處拍攝。
 - 拍攝對象和背景的色彩和圖案相同。
 - 主體帶有水平圖樣，例如百葉簾。
 - 相機晃動幅度過大。
 - 影片解析度過高。
 - 使用光學變焦放大或縮小時。
- **網格線**：顯示觀景窗指引以便在選擇主體時協助取景。
 - **位置標籤**：將 GPS 位置標籤附加到相片中。
 -  在訊號受阻擋的地方 GPS 訊號強度會降低，例如：在建築物內或低窪地區，或惡劣天氣條件下。
 - 將相片上傳到網路時，可能會在相片中顯示您的定位。若要避免此情形，可關閉定位標籤設定。
 - **拍攝模式**
 - **按下音量按鈕來**：使用音量按鈕拍攝相片或錄製影片、放大或縮小，或者控制音量。
 - **語音指令**：使用語音指令拍攝相片或錄製影片。
 - **懸浮快門按鈕**：在螢幕上的任一位置新增另一個可移動按鈕，以便拍照。
 - **手勢自拍**：將掌心對準前置相機即可自拍或開始錄影。
 - **欲保留的設定**：開啟相機時保留上次使用的設定，如拍攝模式等。
 - **震動回饋**：將裝置設為在特定情況下震動，如輕觸相機鍵時。

隱私設定

- 權限：存取所需權限以使用相機應用程式。
- 重設設定：重設相機設定。
- 關於相機：查看相機應用程式版本與法律資訊。
- 與我們聯絡：提問或查看常見問題。



視型號而定，可能無法使用部分功能。

媒體瀏覽器

簡介

存取儲存於裝置上的圖像與影片。您也可以按照相簿管理影像與影片或建立故事。

使用媒體瀏覽器

開啟媒體瀏覽器應用程式。



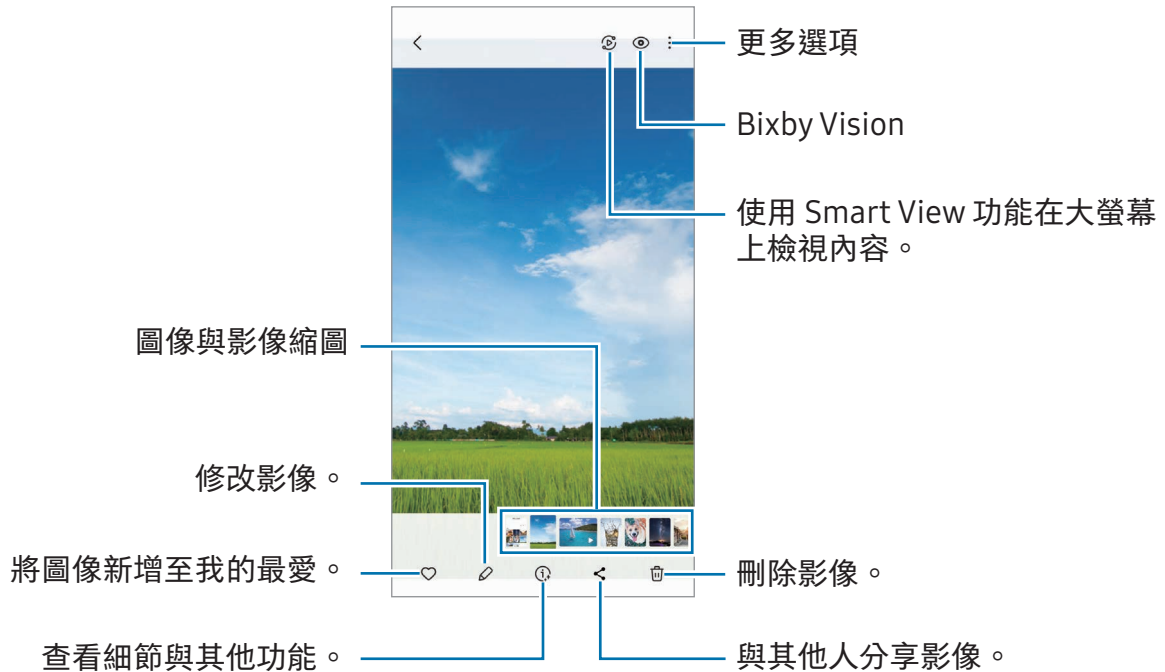

檢視影像

開啟媒體瀏覽器應用程式並選擇影像。若要檢視其他檔案，請在螢幕上向左或向右滑動。





生成式編輯

移動、移除或調整人物和物體大小來編輯圖像，接著生成新背景填滿所有缺漏部分。

- 1 開啟媒體瀏覽器應用程式並選擇影像。
- 2 輕觸  → 。
- 3 輕觸或描出任何欲刪除或移除的物件輪廓。
如欲調整傾斜度，請拖曳傾斜度調整列。
- 4 輕觸並按住所選區域，然後將其拖放至所需位置，或輕觸  進行刪除。
- 5 輕觸生成。
- 6 輕觸完成以儲存圖像。

重製圖像

可改善昏暗、模糊與低解析度的圖像。

- 1 開啟媒體瀏覽器應用程式並選擇影像。
- 2 輕觸  → 重製。
可比對重製前後的效果。
- 3 輕觸  以儲存重製圖像。

從圖像擷取物件

從背景分割並擷取物件。您可以複製擷取的圖像，或將其儲存為貼圖或圖像，用於不同用途。

- 1 開啟媒體瀏覽器應用程式並選擇影像。
- 2 輕觸並按住欲擷取的物件，然後選擇選項。

裁剪放大圖像

- 1 開啟媒體瀏覽器應用程式並選擇影像。
- 2 在欲儲存的區域上將兩指分開並輕觸 。
所裁剪的區域將另存為檔案。

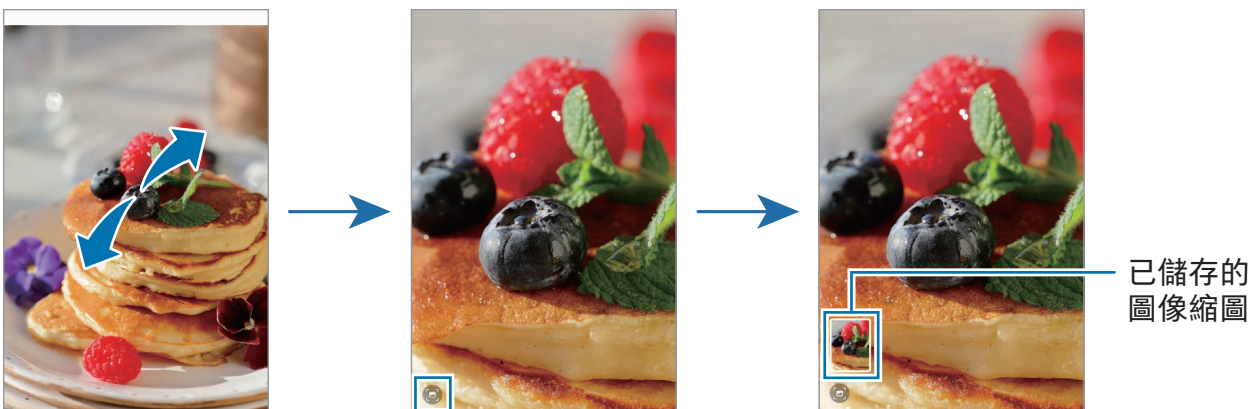

檢視影片

開啟媒體瀏覽器應用程式並選擇欲播放的影片。若要檢視其他檔案，請在螢幕上向左或向右滑動。

若要在播放期間使用更多選項，請輕觸  → 在影片播放器中開啟。

使用 Smart View 功能
在大螢幕上檢視內容。

配置字幕設定。

跳至上一個影片。
輕觸並按住以倒帶。

更多選項

跳至下一個影片。
輕觸並按住以快轉。

拖曳橫條回轉或快轉。

暫停和繼續播放。

擷取目前畫面。

鎖定播放螢幕。

建立 GIF。

旋轉螢幕。

變更螢幕比例。

變更播放速度。

切換至子母畫面影片
播放器。

向上或向下拖曳播放畫面左側即可調整亮度，或向上或向下拖曳播放螢幕右側來調整音量。

若要回轉或快轉，請在播放螢幕上向左或向右滑動。

檢視更加清晰鮮明的影片

觀看影片時增加螢幕亮度，使色彩更鮮豔逼真。開啟設定並輕觸進階功能 → 影片亮度 → 清晰。

-  此功能僅在某些應用程式中適用。
- 使用此功能將增加電池用量。

相簿

開啟媒體瀏覽器應用程式，輕觸相簿 → ，然後選擇相簿類型。

- 相簿：建立新相簿並手動加入圖像和影片。
- 自動更新相簿：建立專屬相簿，以自動收集所選人物的圖像。
- 群組：建立相關相簿群組。
- 共享相簿：建立可與他人分享的相簿。



影像故事

當您拍攝或儲存圖像與影片時，裝置將讀取其日期與位置標籤、排序圖像與影片，然後建立影像故事。

開啟媒體瀏覽器應用程式，輕觸影像故事並選擇影像故事。輕觸  即可使用多種選項功能，例如變更影像故事標題。

輕觸影像故事清單上的  → 建立影像故事，即可手動建立影像故事。

同步影像與影片

開啟媒體瀏覽器應用程式，輕觸 ，接著依照螢幕上的說明來完成同步。將媒體瀏覽器應用程式同步到雲端，圖示將變更為 。

同步時，拍攝的相片和影片也將儲存在雲端。您可以在媒體瀏覽器應用程式和其他裝置上存取儲存在雲端的圖像和影片。

 將三星帳號與 Microsoft 帳戶連結時，可將雲端儲存空間設為 Microsoft OneDrive。

刪除影像或影片

開啟媒體瀏覽器應用程式，輕觸並按住欲刪除的圖像、影片或影像故事，然後輕觸刪除。

使用資源回收筒功能

您刪除的圖像與影片將暫時儲存在資源回收筒中。將於特定期間後刪除檔案。

若要存取資源回收筒內的檔案，請開啟媒體瀏覽器應用程式並輕觸  → 垃圾筒。若要還原檔案，輕觸編輯，選擇檔案，然後輕觸還原。

AR 區域

簡介

AR Zone 提供 AR 相關功能。請選擇一項功能並拍攝有趣的相片或影片。

啟動 AR Zone

使用下列方式啟動 AR Zone：

- 在相機應用程式中，輕觸拍攝模式清單上的**更多**並輕觸 **AR 區域**。
- 若已將應用程式圖示新增至應用程式螢幕，則可直接開啟 **AR 區域**應用程式。

 視電信業者或型號而定，可能無法使用部分功能。

AR 貼圖工作室

隨心打造 AR 貼圖並於多樣功能中與其盡情互動。

建立 AR 貼圖

- 1 啟動 AR Zone 並輕觸 **AR 貼圖工作室**。
 - 2 您可選擇預先製作的 AR 貼圖。向左或向右滑動，選擇 AR 貼圖，然後輕觸 。
- 如欲製作專屬 AR 貼圖，請先拍張自拍或選擇圖像。

3 請依照螢幕上的說明來建立虛擬人偶。

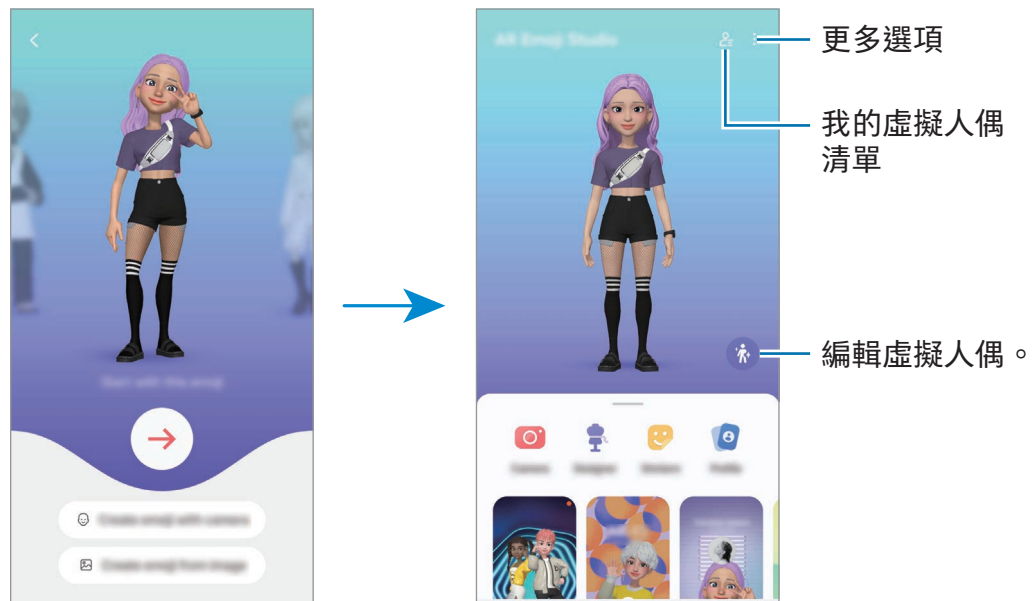

選擇欲使用的 AR 貼圖。

在 AR 貼圖工作室主螢幕上輕觸 ，然後選擇所需貼圖。

刪除 AR 貼圖

在 AR 貼圖工作室主螢幕上輕觸  → ，勾選欲刪除的貼圖，然後輕觸刪除。

同步 AR 貼圖

在不同裝置上登入同一個三星帳號，即可於所有裝置上存取 AR 貼圖。

在 AR 貼圖工作室主螢幕上輕觸  → 設定，然後輕觸與三星雲端同步開關以開啟。

建立 AR 貼圖短片並以此點綴您的裝置

您可建立 AR 貼圖短片並以此作為桌布或通話背景圖像。

在 AR 貼圖工作室主螢幕上選擇建立影片、鬧鐘背景、通話螢幕或鎖定螢幕，然後建立影片。

您可以在媒體瀏覽器中查看儲存的影片。

透過 AR 貼圖建立聯絡人個人資料

使用 AR 貼圖作為三星帳號與聯絡人應用程式的大頭貼。多款姿勢任你選擇，也可打造專屬表情。

- 1 在 AR 貼圖工作室主螢幕上輕觸個人檔案，然後選擇所需貼圖。
- 2 輕觸  即可捕捉您的表情或選擇欲使用的姿勢。
- 3 輕觸完成 → 儲存。

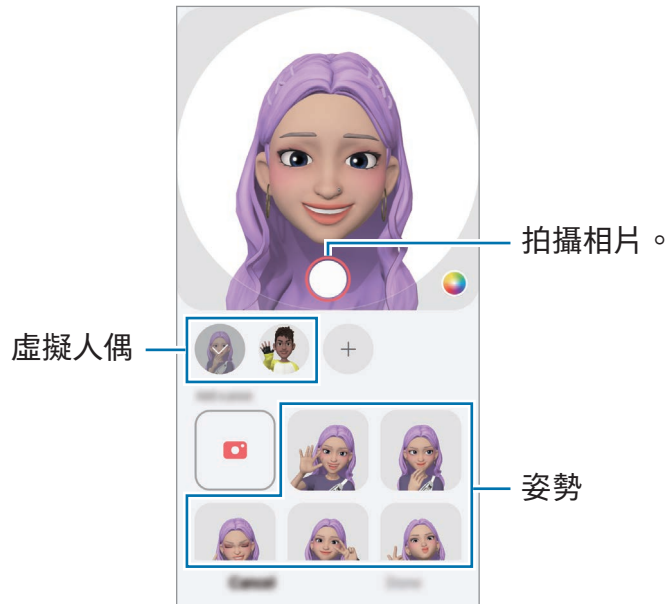

AR 貼圖相機

使用各種拍攝模式建立好玩的虛擬人偶相片或影片。

- 1 啟動 AR Zone 並輕觸 AR 貼圖相機。
- 2 選擇欲使用的虛擬人偶與模式。視選取的虛擬人偶而定，可用模式會有所不同。
 - 情境：虛擬人偶將模仿您的表情。您也可以變更背景圖像。
 - 面具：虛擬人偶的臉會出現在您的臉上，彷彿戴上面具的效果。
 - 鏡像：虛擬人偶將模仿您的身體動作。
 - 互動：虛擬人偶將在真實背景上移動。

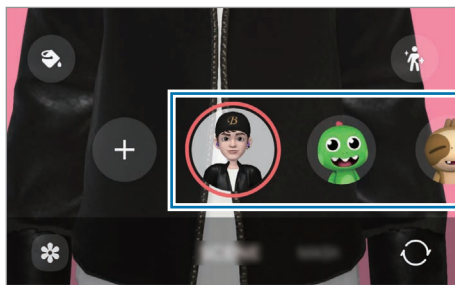

- 3 輕觸虛擬人偶圖示來拍照，或輕觸並按住圖示來錄影。
您可以在媒體瀏覽器中查看並分享您拍攝的相片或影片。

AR 貼圖

建立 AR 貼圖時，將自動建立帶有虛擬人偶表情與動作的貼圖。您也可透過變更表情或背景來打造專屬貼圖。您可於傳送訊息或使用社群網路時加上虛擬人偶貼圖。

建立您專屬的貼圖

- 1 啟動 AR Zone 並輕觸 AR 貼圖。
- 2 在貼圖清單頂端輕觸 **+**。
- 3 依喜好編輯貼圖後輕觸儲存。
您可於貼圖清單頂端存取先前建立的貼圖。

刪除 AR 貼圖

啟動 AR Zone 並輕觸 AR 貼圖 → ⋮ → 編輯。選擇欲刪除的虛擬人偶貼圖並輕觸刪除。

聊天時使用 AR 貼圖

您可以在訊息或社群網路服務的對話中使用虛擬人偶貼圖。以下動作為訊息應用程式中使用虛擬人偶貼圖的範例。

- 1 在訊息應用程式撰寫訊息時，輕觸三星鍵盤上的 😊。
- 2 輕觸虛擬人偶圖示。
- 3 選擇一張虛擬人偶貼圖。
即會插入虛擬人偶貼圖。



手繪動態攝影

(使用 AR 功能錄影)

於人物或寵物 (貓和狗) 臉部或其他各處加上虛擬手寫文字或繪圖，錄製趣味影片。相機辨識到臉部或空間時，臉上的塗鴉便會隨之移動，且即使相機移動，空間中的塗鴉仍將固定於同一個位置。

1 啟動 AR Zone 並輕觸手繪動態攝影。

相機辨識到主體後，螢幕上隨即會出現辨識區域。

2 在辨識區域上寫字或繪圖。

- 如切換為後置相機，即可在辨識區域外寫字或繪圖。
- 如輕觸  然後開始塗鴉，即可錄製自己的塗鴉過程。

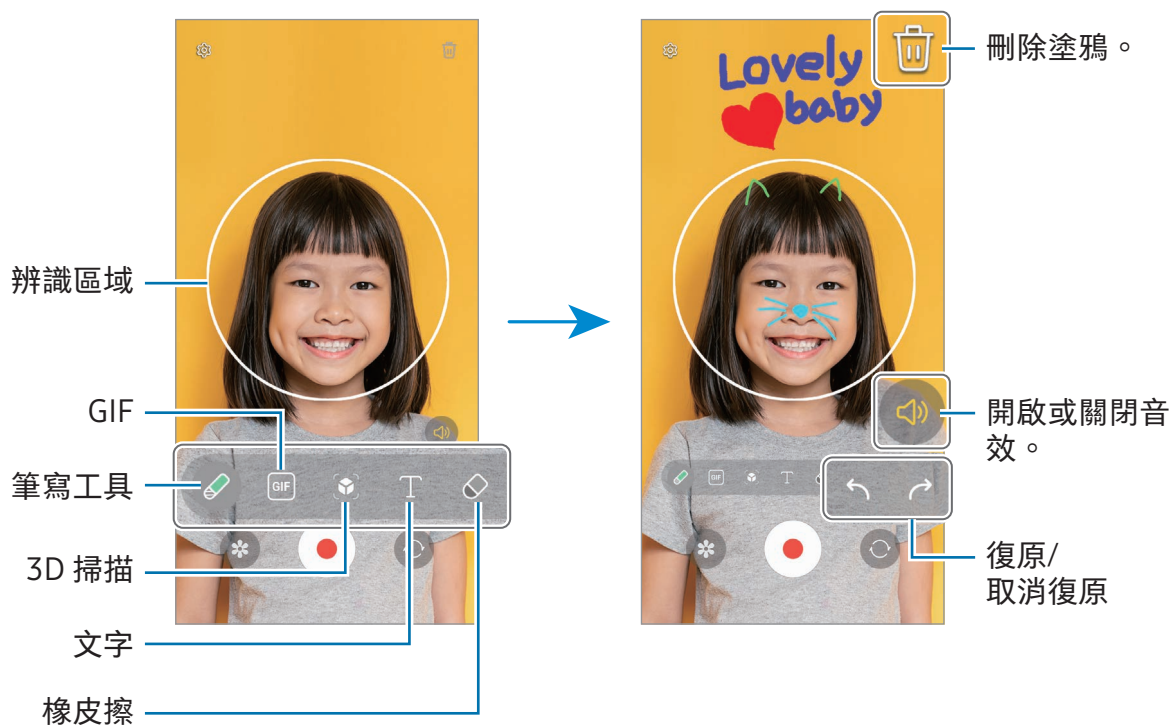

3 輕觸  錄影。

4 輕觸  停止錄影。

您可以在媒體瀏覽器中查看並分享影片。

 預覽畫面上的可用功能根據所用相機而異。

Bixby

簡介

Bixby 使用者介面可協助您以更輕鬆的方式使用裝置。

您可以對著 Bixby 說話，或打字輸入訊息。Bixby 會啟動您要求的功能或顯示所需資訊。如需詳細資料，請造訪 www.samsung.com/bixby。

 Bixby 僅適用於部分語言，且根據您的所在地區而定，可能無法使用。

啟動 Bixby

按住側邊按鈕即可啟動 Bixby。隨即會顯示 Bixby 簡介頁面。待您選擇 Bixby 的使用語言後，請登入三星帳號，並依照螢幕上的說明來完成設定，接著便會顯示 Bixby 畫面。

使用 Bixby

按住側邊按鈕即可開始與 Bixby 對話。或者先說喚醒指令，然後再說出您的要求。

例如，您可以按住側邊按鈕，說聲「How's the weather today?」螢幕即會顯示天氣資訊。

對話期間若 Bixby 向您提問，您可繼續與 Bixby 對話，而無需按下側邊按鈕或輕觸 。

若在應用程式螢幕上找不到 Bixby 應用程式圖示 ()，則請開啟設定，輕觸進階功能 → Bixby 然後輕觸 Show Bixby on Apps screen 的開關來啟用。

透過語音喚醒 Bixby

說聲「Hi, Bixby」或「Bixby」，就能開始與 Bixby 對話。語音註冊完畢之後，Bixby 就會回應您的聲音。

- 1 開啟 Bixby 應用程式並輕觸  → Voice wake-up。
- 2 輕觸開關以開啟。
- 3 在 Wake-up phrase 底下選擇所需喚醒指令。

- 4 輕觸 Respond to my voice 開關即可開啟。
- 5 請依照螢幕上的說明完成設定。
接著即可說出喚醒指令開始對話。

輸入文字進行溝通

如果環境嘈雜導致語音辨識困難，或處於不便說話的場合，您可以透過文字與 Bixby 溝通。

開啟 Bixby 應用程式，輕觸 ，然後輸入內容。

溝通過程中，Bixby 也會透過文字回答，以取代語音回覆。

Bixby Vision

簡介

Bixby Vision 服務提供基於圖像辨識的豐富功能。Bixby Vision 可以辨識物件，供您快速搜尋資訊。使用 Bixby Vision 各種實用功能。

-  根據圖像大小、格式或解析度而異，可能無法使用此功能或無法取得正確的搜尋結果。
- Bixby Vision 所提供的產品資訊，三星恕不負責。

啟動 Bixby Vision

使用以下其中一種方式啟動 Bixby Vision。

- 在相機應用程式中，輕觸拍攝模式清單上的**更多**並輕觸 BIXBY VISION。
- 在媒體瀏覽器應用程式中，選擇圖像並輕觸 。
- 在三星網際網路應用程式中，輕觸並按住圖像，然後輕觸**使用 Bixby Vision 搜尋**。
- 若您已將 Bixby Vision 應用程式圖示新增至應用程式螢幕，則可直接開啟 Bixby Vision 應用程式。

使用 Bixby Vision

1 啟動 Bixby Vision。

2 選擇欲使用的功能。

- 翻譯**：辨識文件或圖像中的文字以進行翻譯。
- 文字**：辨識文件或圖像中的文字並予以擷取。
- 探索**：線上搜尋與辨識物件相似的圖像與相關資訊。

 可用功能與搜尋結果視所在地區或電信業者而定。

多重視窗

(同時使用多個應用程式)

簡介

可透過分割螢幕檢視同步執行兩個應用程式。也可在彈出式檢視模式中同時執行多個應用程式。

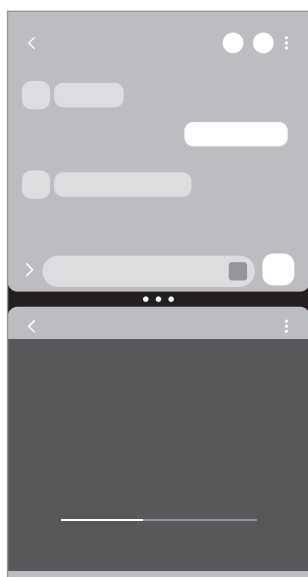

分割螢幕檢視

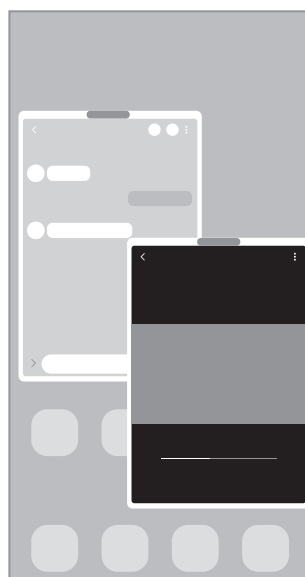

彈出視窗檢視

 某些應用程式可能不支援此功能。

滑動螢幕啟動多重視窗功能

您可透過滑動螢幕來啟動多重視窗功能。

兩指從螢幕底部朝螢幕中央處滑動。隨即會變更為分割畫面檢視。

若要變更為彈出視窗檢視，請自螢幕上方的角落往螢幕中央處滑動。

若要使用此功能，請開啟設定，輕觸進階功能 → 多重視窗，然後輕觸滑動切換至分割畫面檢視或滑動切換至彈出視窗檢視開關來啟用。

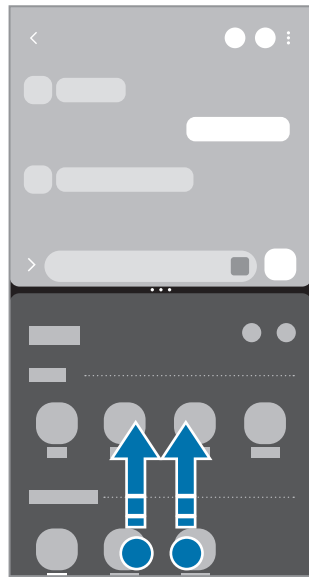

分割螢幕檢視



彈出視窗檢視

使用最近的應用程式按鈕來開啟應用程式

- 1 輕觸最近的應用程式按鈕 (|||) 即可開啟最近使用的應用程式清單。
- 2 向左或向右滑動，輕觸應用程式圖示，然後輕觸以分割畫面檢視開啟或以彈出視窗檢視開啟。

使用其他功能

使用多重視窗功能表

輕觸多重視窗控點時，隨即會顯示可用功能表。



調整視窗大小

請拖曳應用程式視窗之間的圓圈以調整視窗大小。

若將應用程式視窗之間的圓圈拖曳至螢幕邊緣，視窗即會以最大化顯示。

移動彈出視窗

若要移動彈出視窗，請輕觸多重視窗控點，並將其拖曳到新位置。

儲存自訂分割畫面版面配置

將常用應用程式新增到應用程式組，如此只要輕觸一下就能透過分割螢幕檢視模式同時開啟。

- 1 在分割螢幕檢視中，輕觸應用程式視窗之間的圓圈。
- 2 輕觸 ☆。
- 3 選取欲新增應用程式組的位置。

現正透過分割螢幕檢視使用的應用程式，將以應用程式組的形式儲存至所選位置。

插入內容

將文字、連結或圖像等多樣內容拖放至其他應用程式畫面。

 某些應用程式可能不支援此功能。

三星網際網路

瀏覽網際網路來搜尋資訊並將您的常用網頁加入書籤，以便輕鬆存取。

- 1 開啟網際網路應用程式。
- 2 輸入網址或關鍵字，然後輕觸前往。



若工具列未顯示，請在螢幕上輕輕向下滑動。

若要切換不同分頁，請輕觸  或在網址欄位左右滑動。



使用無痕模式

如為無痕模式設定一組密碼，則可避免他人存取您的搜尋歷程記錄、瀏覽歷程記錄、書籤以及儲存的網頁。

- 1 輕觸  → 開啟無痕模式。
- 2 輕觸鎖定無痕模式開關來開啟，輕觸開始，接著設定一組無痕模式密碼。
無痕模式下，裝置的工具列將會以不同顏色顯示。若要關閉無痕模式，請輕觸  → 關閉無痕模式。

 無痕模式下無法使用某些功能，如擷取螢幕。

Samsung Wallet

簡介

使用 Samsung Wallet 的多項便利功能。您可透過生物辨識資料支付款項、驗證身分、查看票券或登機證等。

您可以前往 www.samsung.com/samsung-wallet 查看更多資訊，例如支援此功能的卡片等。

開啟 Wallet 應用程式並選取所需功能。

-  • 視所在地區而定，可能不支援此應用程式。
- 視所在地區而定，可能無法使用部分功能。

設定 Samsung Wallet

首次執行此應用程式或在執行資料重設後重新啟動時，請依照螢幕上的說明以完成初始設定。

- 1 開啟 Wallet 應用程式。
 - 2 請登入三星帳號，讀取並同意條款與條件。
 - 3 註冊付款時欲使用的指紋與 PIN。
- PIN 碼將用於驗證 Samsung Wallet 的各種動作，像是支付款項與解鎖應用程式。

使用 Samsung Pay

在 Samsung Pay 中註冊卡片，即可進行線上或實體支付。

-  • 若要透過 Samsung Pay 付款，視所在地區不同，裝置可能必須連線至 Wi-Fi 或行動網路。
- 視電信業者或型號而定，可能無法使用此功能。
- 視電信業者或型號而定，初始設定和卡片註冊的步驟可能有所不同。

註冊卡片

開啟 Wallet 應用程式，然後依照螢幕上的說明完成卡片註冊。

支付款項

- 1 從螢幕底部向上拖曳卡片圖像。或者，請開啟 Wallet 應用程式。接著在卡片清單中，向左或向右滑動以選擇要使用的卡片。

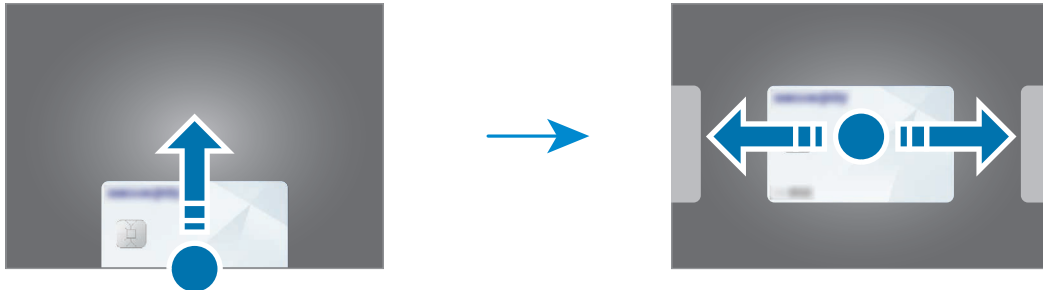

- 2 請掃描您的指紋或輸入設定的付款 PIN。
- 3 將裝置的背面觸碰讀卡機。
讀卡機識別成功卡片資訊後會馬上付款。

- 付款可能因為網路連線而失敗。
- 付款驗證方法可能視讀卡機而異。

取消付款

若要取消付款，您可以造訪先前付款的地方。

在卡片清單中，向左或向右滑動以選擇曾使用的卡片。依照螢幕上的說明完成取消付款。

驗證身分

向 Samsung Pass 註冊生物辨識資料，即可於使用要求登入或提供個人資訊的服務中驗證身分。請參閱 [Samsung Pass](#) 瞭解更多資訊。

使用票券

加入登機證、電影票、體育活動入場券等，並於單一位置統一取用。

Samsung Health

簡介

Samsung Health 可協助您管理健康與體適能。設定瘦身目標、查看您的進度、並追蹤整體健康與體適能。您也可以與其他 Samsung Health 使用者比較步數記錄，並瀏覽健康小秘訣。

如需詳細資料，請造訪 www.samsung.com/samsung-health。

使用 Samsung Health

開啟 Health 應用程式。首次執行此應用程式或在執行資料重設後重新啟動時，請依照螢幕上的說明以完成設定。

若要在 Samsung Health 主螢幕上編輯項目，請輕觸  → 編輯首頁。



- 首頁：監控您的健康與健身狀況。
 - Together：與其他的 Samsung Health 使用者比較您的步數記錄，或與朋友較勁。
 - 健身：查看健康小提示。
 - 我的頁面：管理設定檔並查看您的醫療健康記錄。
-  • 視所在地區而定，可能無法使用部分功能。
- 如果乘坐汽車或火車出行時使用步數小卡，伴隨的震動可能會影響您的步數。

Samsung Notes

簡介

從鍵盤輸入文字，或在螢幕上書寫或繪圖來建立筆記。您也可以從筆記中插入影像或錄音。

 視型號而定，可能無法使用部分功能。

建立備註

1 開啟 Notes 應用程式，輕觸 ，接著建立筆記。

輕觸  或  即可變更輸入方式。



2 筆記撰寫完成時，輕觸返回按鈕 (<) 來儲存。



如欲以另一種檔案格式儲存筆記，請輕觸  → 另存為檔案。

刪除備註

輕觸並按住欲刪除的筆記，然後輕觸刪除。

同步筆記

可於登入同一個三星帳號的所有裝置上查看並編輯筆記。

開啟 Notes 應用程式，輕觸  → ，然後輕觸同步到三星雲端開關以開啟。

使用筆記小幫手功能

自動格式化或整理筆記摘要、修正拼字錯誤或翻譯筆記。



建立筆記後，請輕觸  然後選擇所需選項。

以手寫方式撰寫筆記

在筆記撰寫畫面上，輕觸  即可使用直接手寫或繪圖。

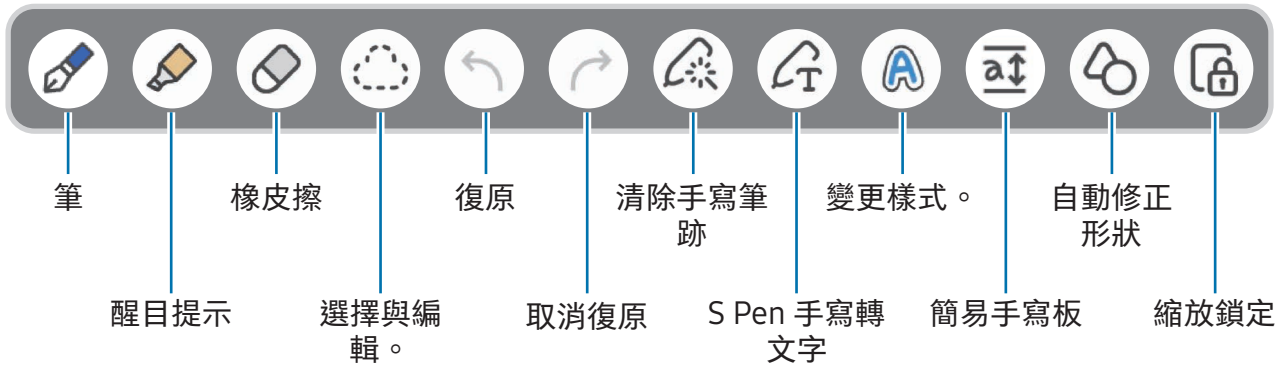

在螢幕上分開兩隻手指即可放大，以較大的字體輸入手寫文字。



 若手寫輸入無法在支援 S Pen 的型號上運作，請輕觸  → 開啟手指繪圖。

使用常用手寫筆

將常用手寫筆註冊為常用手寫筆，並透過按下 S Pen 按鈕進行變更。

若要註冊常用手寫筆，輕觸  →  → ，變更類型或顏色等手寫筆設定，然後輕觸完成。

在筆記撰寫畫面上按下 S Pen 按鈕，即可變更手寫筆。若已註冊多支手寫筆，重複按下 S Pen 按鈕即可變更至所需手寫筆。

-  在螢幕附近按下 S Pen 按鈕，會使橡皮擦功能啟動，因此請將手寫筆稍微遠離螢幕再按下 S Pen 按鈕。
- 如尚未開啟此功能，開啟設定，輕觸進階功能 → S Pen，然後輕觸遠端遙控開關以開啟。

使用橡皮擦

如果想從筆記上擦除手寫痕跡時，請輕觸  並選擇要擦除的區域。或者，按住 S Pen 按鈕的同時選擇區域。

若要變更橡皮擦類型，請再次輕觸 。

- 逐行清除：清除您選擇的行。
- 逐區清除：僅清除您選擇的範圍。您可以拖曳尺寸調整列，調整橡皮擦的大小。

 即使使用較小的橡皮擦，亦可能無法精確擦除不必要的部分。

編輯手寫備註

使用不同的編輯選項來編輯手寫備註，例如剪下、移動或變更大小。

1 當筆記上有手寫痕跡時，請輕觸 。

若要變更選擇區域的形狀，請再次輕觸 。

2 輕觸或在輸入範圍周圍畫一條線以選擇。

- 若要將備註移至另一位置，請選擇備註，然後將其拖曳至新位置。
- 若要變更選擇範圍大小，請輕觸輸入並拖曳顯示的外框一角。

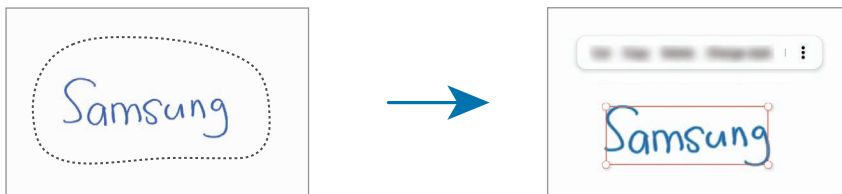

3 使用可用選項編輯輸入範圍。

對齊手寫筆跡或轉換為文字

若要水平拉直手寫或繪圖內容，輕觸  → 對齊手寫文字。

若要以轉換的文字取代手寫內容，輕觸  → 轉換為文字。預覽螢幕出現時，輕觸新增至。



如欲立即以文字取代手寫內容，輕觸 ，然後使用 S Pen 在螢幕上書寫。

變更樣式

您可以變更手寫或繪圖內容的樣式。

在螢幕上書寫或繪圖完成後，輕觸  兩次並選取所需顏色或線條粗細。接著，將 S Pen 指向樣式欲套用的位置。→ 圖示顯示時，輕觸欲變更樣式的位置。



使用簡易書寫板

在筆記撰寫螢幕上，輕觸 。輸入欄位會放大並以簡易書寫板檢視。

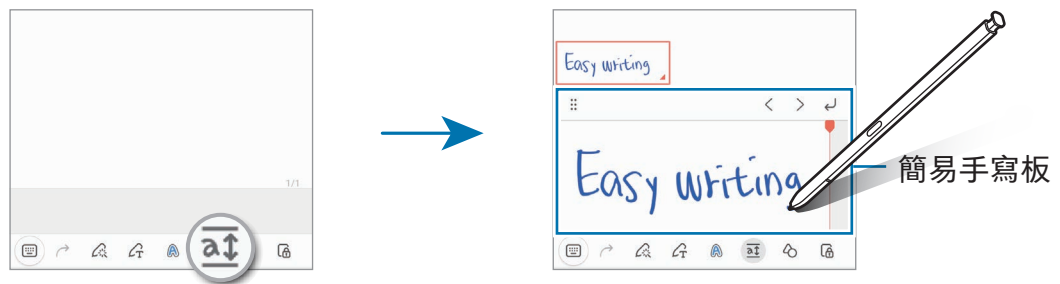



自動修正形狀

輕觸  並畫出形狀。隨即會修正形狀。

錄製語音筆記

建立筆記時同步製作語音檔，接著內容隨即會同步到錄音。

在筆記撰寫畫面上，輕觸  → 錄音即可建立筆記。

從清單內選取筆記，並輕觸  →  即可播放錄音。接著錄音時建立的內容隨即會與錄音檔一併顯示在螢幕上。

在 PDF 檔案中新增備忘錄

開啟 Notes 應用程式，輕觸 ，接著選取 PDF 檔案。可在 PDF 檔案中新增備忘錄。

釘選筆記至主螢幕

將筆記釘選至主螢幕即可快速查看或開啟編輯。

- 1 開啟 Notes 應用程式。
- 2 選擇筆記然後輕觸  → 新增至 → 主螢幕。
筆記隨即會新增到主螢幕。

剪貼內容

您可將網頁連結或圖像等內容新增至筆記。

- 1 如使用三星網際網路、訊息或媒體瀏覽器應用程式期間，欲剪貼其中的內容，請在分割螢幕檢視或彈出視窗檢視中開啟 Notes 應用程式。如需更多關於分割螢幕檢視或彈出視窗檢視的資訊，請參閱[多重視窗](#)。

或者長按 S Pen 按鈕的同時輕觸兩下螢幕，或開啟感應快捷環面板並輕觸建立筆記。筆記撰寫畫面底部隨即會出現可供使用的選項。

- 2 請選擇所需選項。

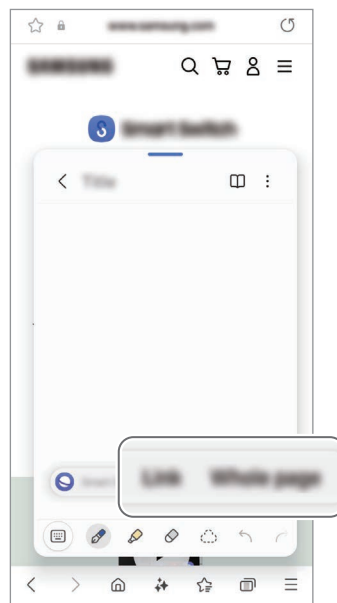



Samsung Members

Samsung Members 為消費者提供如裝置問題診斷等支援服務，也讓使用者提出問題與錯誤報告。您也可以 Galaxy 的使用者社群中與他人分享資訊，或查看即時新聞和提示。Samsung Members 能幫你解決任何使用裝置時可能遇到的問題。

Samsung Kids

您可限制子女存取特定應用程式的權限、設定使用時間並配置設定來為子女打造安全趣味的裝置使用環境。

開啟通知面板，向下滑動，然後輕觸  (Kids)。如在快速設定面板上找不到  (Kids)，請輕觸  → 編輯並將按鈕拖曳至其中來新增。首次啟動 Samsung Kids 或執行資料重設後啟動，請依照螢幕上的說明以完成設定。

在 Samsung Kids 畫面上，選擇欲使用的應用程式。

 您預設的螢幕鎖定方式或建立的 PIN 碼將作為開啟家長監護功能或關閉 Samsung Kids 時使用。

使用家長監護功能

您可以配置 Samsung Kids 的設定並查看使用記錄。

在 Samsung Kids 螢幕上，輕觸  → 家長監護並輸入解鎖碼。

關閉 Samsung Kids

若要關閉 Samsung Kids，請輕觸返回按鈕 (<) 或輕觸  → 關閉 Samsung Kids，然後輸入解鎖碼。

Samsung Global Goals

全球發展目標由聯合國大會於 2015 年制定，目標旨在協助建立永續社會。相關目標擁有終結貧困、對抗不平等，以及中止氣候變遷的能力。

歡迎與 Samsung Global Goals 一同深入瞭解全球目標的相關內容，並加入各項活動以邁向更美好的未來。

Samsung Find

您仍可在裝置未連接網路的情況下定位。您也可以和其他預設人分享您的所在位置。

開啟 Find 應用程式。

Galaxy Shop

存取三星網站並檢視各種產品相關資訊。

開啟 Galaxy Shop 應用程式。

 視電信業者或型號而定，可能無法使用此應用程式。

Galaxy Wearable

使用 Galaxy Wearable 應用程式即可管理穿戴式裝置。將手機與穿戴式裝置連線時，可以自訂穿戴式裝置設定與應用程式。

開啟 Wearable 應用程式。

輕觸繼續即可將手機與穿戴式裝置連線。依照螢幕上的說明完成設定。請參閱穿戴式裝置使用指南，瞭解更多有關如何以您的裝置連接穿戴式裝置以及使用的詳細資訊。

PENUP (Galaxy S24 Ultra)



PENUP 社群網路服務可讓您與他人分享用 S Pen 畫出的作品。發佈您的作品，瀏覽他人的作品，獲得實用繪圖提示。

開啟 PENUP 應用程式。

日曆



在日曆中輸入接下來的活動以管理您的行事曆。

建立活動

- 1 開啟日曆應用程式，並輕觸  或輕觸兩下日期。
如果日期中已有儲存的活動或工作，輕觸該日期，然後輕觸 。
- 2 請輸入活動詳情，然後輕觸儲存。

將活動與您的帳號同步

- 1 開啟設定，並輕觸帳號與備份 → 管理帳號，然後選擇要同步的帳號。
- 2 輕觸同步帳號並輕觸日曆開關以開啟。

若要新增欲同步的帳號，請開啟日曆應用程式，然後輕觸  →  → 管理日曆 → 。然後，選擇要與之同步的帳號並登入。新增帳號時，帳號名稱旁邊將會顯示一個藍圈。

提醒

(接收待辦事項的通知)

將待辦事項註冊為提醒並依據設定條件來接收通知。

-  若要接收更精確的通知，請連接至 Wi-Fi 或行動網路。
- 若要使用定位提醒，需開啟 GPS 功能。該型號可能不支援定位提醒。

啟動提醒

開啟日曆應用程式並輕觸  → 提醒 → 。將顯示提醒畫面且提醒應用程式圖示 () 將新增至應用程式螢幕。

建立提醒

- 開啟提醒應用程式。
- 輕觸 ，輸入詳情，然後輕觸儲存。

完成提醒

在提醒清單中，輕觸  或選取提醒，然後輕觸完成。

還原提醒

還原已完成的提醒。





- 在提醒清單上輕觸  → 已完成。
- 選擇欲還原的提醒事項並輕觸還原。
將新增提醒至提醒清單中，接著便會再次向您發出提醒通知。

刪除提醒

若要刪除提醒，請選擇提醒並輕觸刪除。若要刪除多則提醒，請輕觸並按住提醒，勾選要刪除的提醒，然後輕觸刪除。

語音錄製

錄製或播放錄音檔。

- 1 開啟語音錄製應用程式。
- 2 輕觸  開始錄製。對著麥克風說話。
 - 輕觸  暫停錄製。
 - 錄音時，輕觸  以插入書籤。
- 3 輕觸  完成錄製。
- 4 輸入檔案名稱並輕觸儲存。



變更錄製模式

輕觸  →  → 錄音模式，然後選擇模式。

- 標準：這是標準錄製模式。
- 訪談：裝置會以高音量錄製來自裝置上下方的聲音，同時降低兩側聲音的音量。

將錄音轉換為文字

將錄音轉換為螢幕上的文字並查看摘要。您也可將轉換的文字翻譯成其他語言。

- 1 選擇錄音。
- 2 輕觸語音轉文字並選擇所需語言。
若所需語言不在清單上，輕觸新增語言並下載語言套件。
- 3 輕觸語音轉文字。
 - 若要查看關鍵字和摘要，輕觸摘要。
 - 若要翻譯轉換的文字，輕觸  並選擇語言。
 - 若要將錄音檔轉為其他語言的文字，輕觸  → 重新轉換為文字。

播放選擇的語音錄音

當您聽取訪談錄音時，可針對錄音中的特定音源靜音或取消靜音。

- 1 選擇以訪問模式錄製的語音錄音。
- 2 若要對特定音源靜音，請輕觸  來選取想要靜音的聲音對應方向。
圖示將變為  而該聲音將靜音。



我的檔案

(查看與管理檔案)

存取並管理儲存在裝置內的各種檔案。

開啟我的檔案應用程式。

若要查看不需要的資料並釋出裝置儲存空間，請輕觸管理儲存空間。

若要搜尋檔案或資料夾，輕觸 Q。

時鐘





設定鬧鐘、檢查世界不同城市目前的時間、排定活動時間、或設定指定的時間長度。

開啟時鐘應用程式。

計算機

執行基本算術或科學計算。



開啟計算機應用程式。

- ：查看計算記錄。若要清除記錄，請輕觸清除歷程記錄。若要關閉計算記錄面板，請輕觸 。
- ：使用單位轉換工具。您可以將面積、長度或溫度等各種不同的值轉換成其他單位。
- ：顯示科學計算機。

遊戲中心

遊戲中心可整合您從 Play 商店與應用商店下載的遊戲。

開啟遊戲中心應用程式並選取所需遊戲。

 從 Play 商店與應用商店下載的遊戲將自動顯示於遊戲中心螢幕。如未顯示遊戲，請輕觸我的遊戲 →  → 新增遊戲。

從遊戲中心移除遊戲

輕觸我的遊戲，輕觸並按住遊戲，然後輕觸自遊戲中心移除。

變更效能模式

您可以變更遊戲效能模式。

開啟遊戲中心應用程式，輕觸更多 → 遊戲加速器 → 遊戲最佳化，然後選取所需模式。

- 效能：此選項可於遊戲過程中提供高效能體驗。若使用此模式，將增加耗電量，導致裝置溫度升高。
- 標準：此選項可平衡效能與電池用量。
- 省電模式：此選項可節省遊戲時的電量。









 電池效率會依遊戲有所不同。

遊戲加速器

(設定遊戲環境)

您可透過遊戲加速器來打造更出色的遊戲環境。遊戲期間可同步使用遊戲加速器。

若遊戲時要開啟遊戲加速器面板，請輕觸導覽列中的 。如果導覽列隱藏，從螢幕底部向上拖曳即可顯示。如已設定導覽列以使用滑動手勢，請開啟通知面板並輕觸輕觸以開啟遊戲加速器。

- ：遊戲時鎖定螢幕。若要解鎖螢幕，請將鎖定圖示向任一方向拖曳。
 - ：隱藏導覽列上的按鈕。若要顯示按鈕，請輕觸導覽列上的 。
 - ：螢幕截圖。
 - ：錄製遊戲影片。若要停止錄製，輕觸 。
 - ：配置遊戲加速器設定。
 - 優先模式：將裝置設為封鎖來電與鬧鐘之外的所有通知，以避免遊戲期間受到打擾。
 - 遊戲最佳化：變更效能模式。
 - 電池：查看剩餘的電池使用時間。
 - 溫度 / 記憶體：查看裝置溫度與記憶體狀態。您也可將裝置設為記憶體不足時，自動調整音量或影片畫面更新頻率來避免裝置溫度過高，並停用在背景中執行的應用程式。
-  • 您可設定當導覽列設為滑動手勢時，透過導覽列開啟遊戲加速器面板。在遊戲加速器面板上輕觸  → 遊戲期間封鎖並輕觸導覽手勢開關來開啟。
- 可用選項因遊戲而異。
 - 如溫度超過一定門檻，為調控裝置溫度，遊戲效能可能受限。

遊戲時於彈出式視窗開啟應用程式

遊戲時可透過彈出式視窗開啟應用程式。

輕觸  並從應用程式清單選擇一個應用程式。

SmartThings

控管智慧家電和物聯網 (IoT) 產品。

開啟 SmartThings 應用程式。如需更多資訊，輕觸功能表 → 使用方法。



- 我的最愛：新增及管理經常使用的裝置、日常行程或服務。
 - 裝置：新增或管理裝置。
 - 生活：使用各項服務，例如查看裝置狀態或用電量，並透過 AI 節能模式來省電。
 - 日常行程：新增或管理日常行程。
 - 功能表：查看實用資訊、支援的裝置、特定功能的使用方法等。
-  • 連接的裝置可能根據地區而異。可用功能可能會有所不同，視連結的裝置而定。
- 連線裝置的問題或瑕疵不在三星的保固範圍之內。若連線裝置發生問題或瑕疵，請聯繫裝置製造商。

分享內容

使用不同的分享選項分享內容。以下的動作示範如何分享影像。

1 開啟媒體瀏覽器應用程式並選擇影像。

2 輕觸  並選取欲分享的方式。



 透過行動網路分享檔案可能會產生額外費用。

快速分享

與附近的裝置共享內容

透過 Wi-Fi Direct、藍牙或 QR 碼與附近裝置分享內容。您也可以與其他廠牌的 Android 裝置分享內容。

1 開啟媒體瀏覽器應用程式並選擇影像。

2 在其他裝置上，開啟通知面板，向下滑動，然後輕觸  (快速分享) 來開啟。如在快速面板上找不到  (快速分享)，請輕觸  → 編輯並將按鈕拖曳至其中來新增。

3 輕觸  → 快速分享並選擇目標裝置以傳輸影像。

若要透過 QR 碼分享連結，請輕觸  並掃描 QR 碼。

4 接受其他裝置上的檔案傳輸要求。

與聯絡人分享

您可將內容分享給聯絡人。



1 開啟媒體瀏覽器應用程式並選擇影像。

2 輕觸  → 快速分享 → 檢視聯絡人 > 並選擇一位聯絡人。

私密分享

可將內容進行加密後與他人共享。收件人無法儲存、複製或轉發共享內容。

1 開啟媒體瀏覽器應用程式並選擇影像。

2 輕觸  → 快速分享 →  → 開啟私密分享。

3 選擇傳輸圖像的接收裝置，或輕觸檢視聯絡人 > 並選擇一位聯絡人。

設定手機開放搜尋對象

設定允許尋找並傳送內容給您手機的對象。

- 1 開啟通知面板，向下滑動，然後輕觸  (快速分享)。
- 2 選擇選項。
 - 只限本人：不允許他人搜尋您的手機。僅其他登入同一個三星帳號的裝置可搜尋您的手機。
 - 僅限聯絡人：分享給儲存的聯絡人。
 - 所有人：允許所有附近裝置共享您的手機。

音樂分享

簡介

音樂分享功能可供您與另一人共享已連線手機的藍牙揚聲器。您也可在 Galaxy Buds 和另一人的 Galaxy Buds 上同步收聽相同音樂。

此功能僅適用於支援音樂分享功能的裝置。

分享藍牙揚聲器

您可透過藍牙揚聲器在您的和朋友的手機上同步收聽音樂。

- 1 請確認您的手機與藍牙揚聲器已成功連接。
參考[與其他藍牙裝置配對](#)瞭解如何連接。
- 2 在手機上開啟設定，輕觸已連接的裝置，然後輕觸音樂分享開關即可開啟。
您可透過輕觸音樂分享使用其他附加功能，如設定裝置分享對象。
- 3 在朋友的手機上，前往藍牙裝置清單選取您的揚聲器。
- 4 在您的手機上接受連線要求。
隨即會分享您的揚聲器。
如透過朋友的手機播放音樂，則會暫停您手機上播放的音樂。

透過 Galaxy Buds 同步收聽音樂

您可透過自己和朋友的 Buds，在手機上同步收聽音樂。

僅 Galaxy Buds 系列支援此功能。

- 1 請確認每部手機和 Buds 皆已連線。
參考[與其他藍牙裝置配對](#)瞭解如何連接。
- 2 在朋友的手機上，開啟設定，輕觸已連接的裝置，然後輕觸音樂分享開關來開啟。
您可透過輕觸音樂分享使用其他附加功能，如設定裝置分享對象。
- 3 在手機上開啟通知面板，然後輕觸媒體輸出。
- 4 輕觸音樂分享並從偵測到的裝置清單中選取朋友的 Buds。
- 5 在朋友的手機上接受連線要求。
透過手機播放音樂時，可使用左右 Buds 同步收聽。

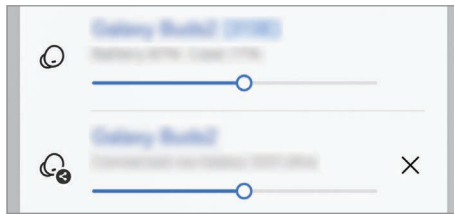

Smart View (鏡射至電視螢幕)

透過將手機連接至已啟用 screen mirroring 的電視或顯示器，於大螢幕上檢視手機的顯示內容。

- 1 開啟通知面板，向下滑動，然後輕觸 Smart View。
 - 2 請選擇裝置來鏡射手機螢幕。
-  使用 Smart View 播放影片時，解析度可能因電視型號而異。

應用程式投放

僅在您查看私人訊息，或同時在手機上使用其他功能時，才於已連接的螢幕上顯示影片。

開啟欲在已連接螢幕上投放影片的應用程式，然後輕觸  → 應用程式投放。

 某些應用程式可能不支援此功能。

連結至 Windows

(透過電腦連線使用裝置)

在 Windows 電腦上存取或使用行動裝置資料 (例如應用程式或相片)。

- 建議使用最新版 Windows 和手機連結應用程式來完整使用此功能。
- Microsoft 帳戶要求使用此功能。建立 Microsoft 帳戶即可登入 Microsoft Office 應用程式與 Windows 10 等所有 Microsoft 裝置與服務。

連接電腦

- 1 在行動裝置上，開啟設定並輕觸已連接的裝置 → 連結至 Windows。
- 2 請依照螢幕上的指示完成連線。

造訪 <https://aka.ms/setuptw> 以瞭解詳情。

在電腦上存取行動裝置的資料與通知

在電腦上開啟手機連結應用程式並選取所需類別。

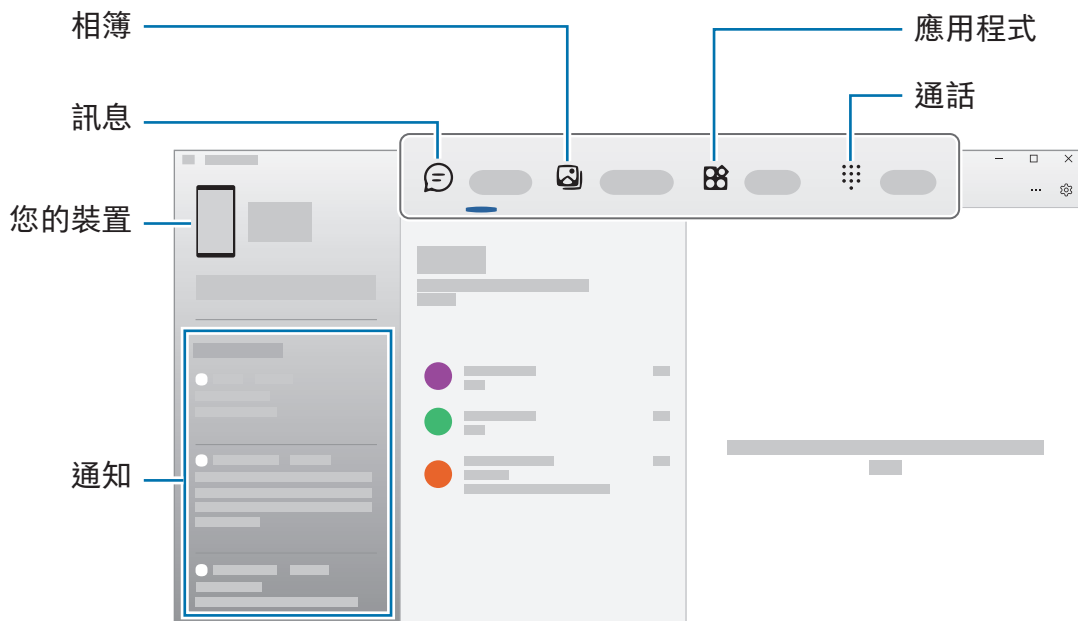

可用功能與功能表會因裝置的軟體版本、應用程式版本或型號而有所不同。

Samsung DeX

簡介

Samsung DeX 可供您將行動裝置連接到電視或顯示器等外接顯示螢幕，以電腦般的使用方式操控行動裝置。使用 Samsung DeX 時，可以同時操作行動裝置。

連接裝置並啟動 Samsung DeX

有線連接至外接螢幕

您可以使用 HDMI 轉接器 (USB Type-C 轉 HDMI) 將行動裝置連接外接螢幕。

 請使用三星提供的 Samsung DeX 官方支援配件。因使用不受官方支援的配件而導致的效能問題與故障不屬保固服務範疇。

- 1 連接 HDMI 轉接器和行動裝置。
- 2 將 HDMI 傳輸線連接至 HDMI 轉接器及電視或顯示器的 HDMI 連接埠。

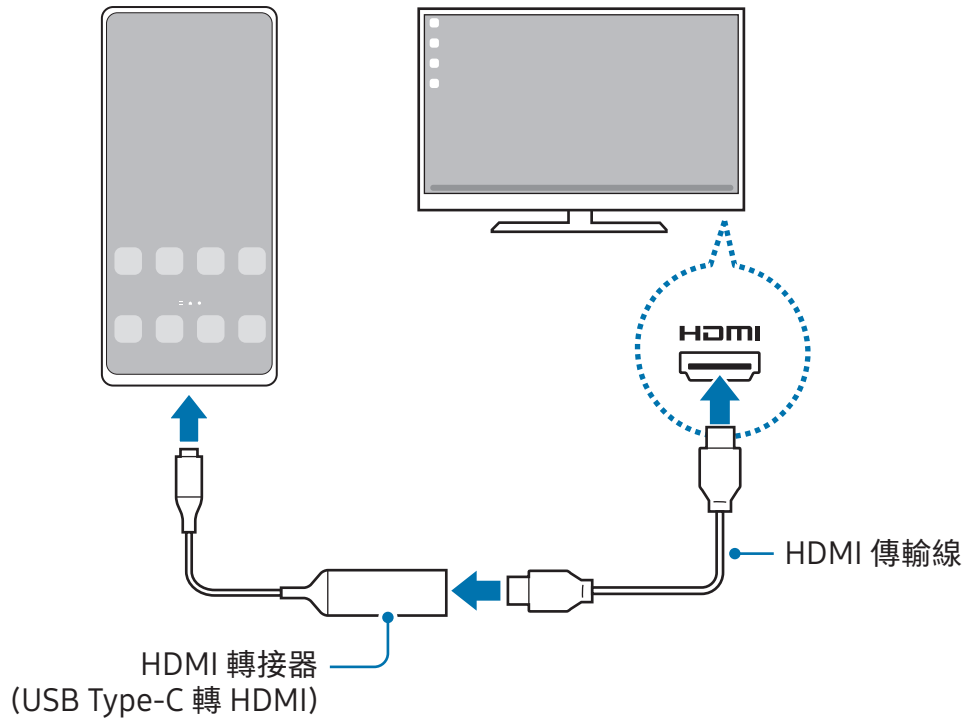

3 在行動裝置螢幕上輕觸啟動。

無需變更行動裝置螢幕，Samsung DeX 螢幕將自動顯示於連接的電視或顯示器上。



無線連接電視

您可透過將行動裝置無線連接到電視以使用 Samsung DeX。

- 1 在行動裝置上開啟通知面板，向下滑動，然後輕觸  (DeX)。
 - 2 自偵測到的裝置清單上選擇電視並輕觸立即啟動。
部分電視僅可於螢幕鏡射模式開啟時可供偵測。
 - 3 如電視上出現連線要求視窗，請接受要求。
 - 4 請依照螢幕上的指示完成連線。
連接後，電視上將顯示 Samsung DeX 畫面。
-  建議使用 2019 年後製造的三星智慧電視。
 - 請確認欲連接的電視支援 screen mirroring。

控制 Samsung DeX 螢幕

在外接顯示器上操控

透過外接鍵盤與滑鼠進行控制

您可以使用無線鍵盤/滑鼠。如需更多資訊，請參閱各裝置的使用指南。

- ✎ 您可將滑鼠游標設為可從外接螢幕移動至行動裝置螢幕。開啟設定，選擇 Samsung DeX → 滑鼠與觸控板，然後選擇將游標移動至手機螢幕開關以開啟。
- 您也可以直接在行動裝置螢幕上使用外接鍵盤。

將行動裝置作為觸控板使用

您可以將行動裝置作為觸控板使用。

請輕觸行動裝置導覽列上的 。如已將導覽列設為使用滑動手勢，請開啟通知面板並輕觸將您的手機作為觸控板使用。

- ✎ 在觸控板上輕觸兩下 ，即可透過觸控板查看可用的手勢。
- 若行動裝置保護殼含有前蓋，請將前蓋打開，以將行動裝置作為觸控板使用。若前蓋關上，觸控板可能無法正確運作。
- 行動裝置螢幕關閉時，按下側邊按鈕或輕觸兩下螢幕即可開啟。

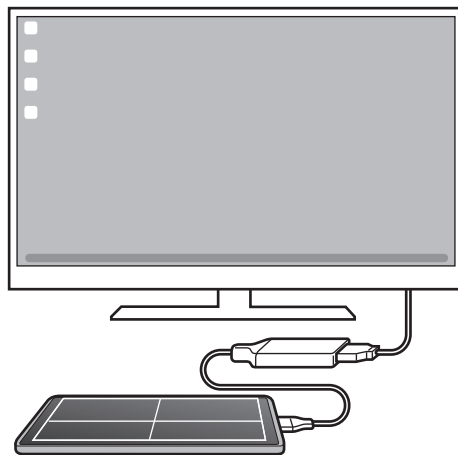

使用螢幕鍵盤

輸入欲傳送的訊息文字、建立筆記或執行其他工作時，行動裝置螢幕將自動顯示螢幕鍵盤，無須連接外接鍵盤。

使用 Samsung DeX

以電腦般的介面環境使用行動裝置功能。您可透過同時執行多個應用程式來多工操作。您也可以查看行動裝置的通知與狀態。

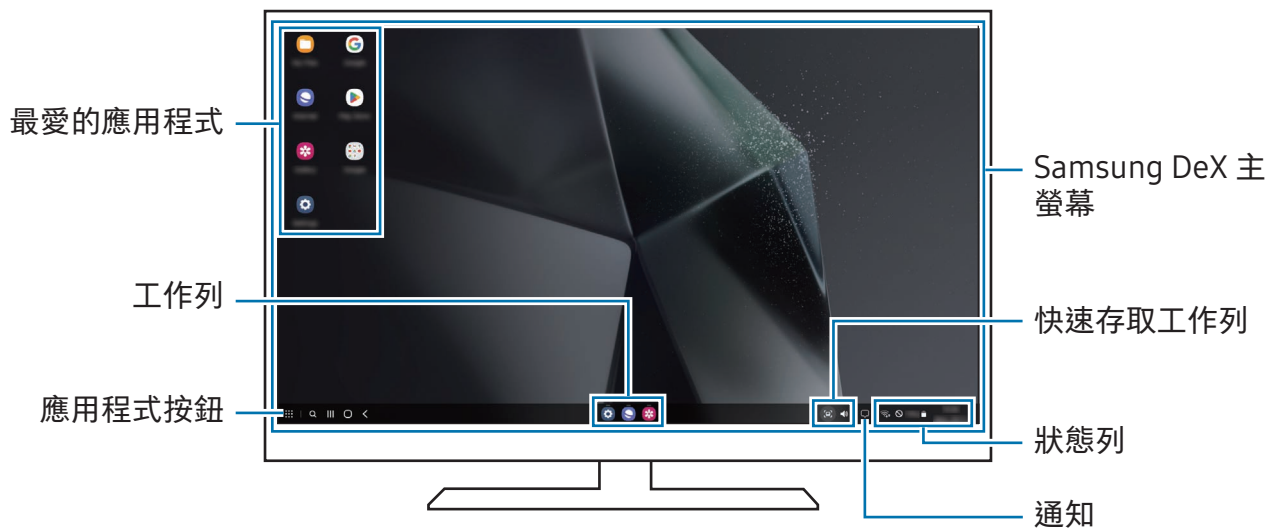

- Samsung DeX 螢幕版面配置可能因連接裝置而異。
- 啟動或結束 Samsung DeX 時，可能會關閉執行中的應用程式。
- 使用 Samsung DeX 時可能無法使用部分應用程式或功能。
- 若要調整螢幕設定，請使用連線的電視或螢幕的顯示器設定。
- 若要變更音訊輸出，請輕觸狀態列，選擇媒體輸出，然後選擇裝置。

同時使用 Samsung DeX 與行動裝置

使用 Samsung DeX 的過程中，可以同時在外接螢幕和行動裝置上使用不同的應用程式。

比方說，在連接的電視或顯示器上看影片時，也可以透過訊息工具與朋友聊天。

在連接的電視或顯示器上，開啟要透過 Samsung DeX 螢幕執行的應用程式。然後，在行動裝置上開啟另一個應用程式。

鎖定 Samsung DeX 螢幕

如欲在使用 Samsung DeX 時鎖定 Samsung DeX 螢幕與行動裝置螢幕，請選擇  → 鎖定 DeX。

 使用 Samsung DeX 期間，按下側邊按鈕無法鎖定 Samsung DeX 螢幕與行動裝置螢幕。

Google 應用程式

Google 提供娛樂、社群網路和商務應用程式。可能需要使用 Google 帳戶才能存取某些應用程式。

若要查看更多應用程式資訊，請分別存取各應用程式的說明功能表。

- Chrome：搜尋資訊和瀏覽網頁。
 - Gmail：透過 Google Mail 服務收發電子郵件。
 - 地圖：在地圖上尋找位置、搜尋世界地圖以及存取周遭各地的位置資訊。
 - YT Music：享受 YouTube Music 提供的豐富音樂與影片。您也可存取並播放裝置上儲存的音樂作品。
 - Google TV：在 Play 商店購買或租用電影與電視節目等影片。
 - 雲端硬碟：在雲端上儲存內容，從任何位置進行進入並與他人分享。
 - YouTube：觀看或建立影片並與他人分享影片。
 - 相簿：從單一位置即可搜尋、管理並編輯各種來源的所有相片與影片。
 - Google：搜尋網際網路或裝置上的項目。
 - Meet：進行視訊通話，也可建立或加入視訊會議。
 - 訊息：於裝置或電腦上收發訊息，並分享圖像與影片等多樣內容。
 - Google 助理：使用裝置功能，或透過語音搜尋資訊。
-  視電信業者或型號而定，可能無法使用部分應用程式。

設定

簡介

自訂裝置設定。

在應用程式螢幕上，輕觸設定。或者可開啟通知面板並輕觸 。

若要輸入關鍵字搜尋設定，輕觸 。您也可透過選取建議下的標籤來搜尋設定。

三星帳號

請登入您的三星帳號進行管理。

在設定螢幕上，輕觸三星帳號。

連接

選項

變更 Wi-Fi 功能與藍牙等各種連線的設定。

在設定螢幕上，輕觸連接。

- **Wi-Fi**：開啟 Wi-Fi 功能以連接至 Wi-Fi 網路並存取網際網路或其他網路裝置。請參閱 [Wi-Fi](#) 瞭解更多資訊。
- **藍牙**：使用藍牙與其他支援藍牙的裝置交換資料或媒體檔案。請參閱 [藍牙](#) 瞭解更多資訊。
- **NFC 及感應式支付**：讀取內含產品相關資訊的近距離無線通訊 (NFC) 標籤。也可使用此功能來付款或購買車票或活動門票，但前提須先下載所需的應用程式。請參閱 [NFC 及感應式支付](#) 瞭解更多資訊。

- **超寬頻 (UWB)：**開啟 UWB 功能。
 - **飛航模式：**將裝置設為關閉所有無線功能。您僅可使用非網路服務。
 - ⚠ 請遵守航空公司所制定的規範與空服人員的指示。在允許使用裝置的情況下，請務必保持飛航模式。
 - **SIM 卡管理工具：**啟動 SIM 或 USIM 卡及自訂 SIM 卡設定。請參閱 [SIM 卡管理工具](#) 瞭解更多資訊。
 - **行動網路：**變更您的行動網路設定。
 - **數據使用量：**記錄數據用量並自訂限制設定。設定裝置在行動數據用量達到指定上限時自動停用行動數據連線。

您可開啟數據節省功能，以免在背景執行的部分應用程式傳送或接收數據。請參閱 [數據節省工具](#) 瞭解更多資訊。



您也可將應用程式設定為僅限使用 Wi-Fi 或行動數據，或兩者皆可。請參閱 [允許應用程式使用網路](#) 瞭解更多資訊。
 - **行動無線基地台與網路共享：**將手機用作行動無線基地台以便與其他裝置共用手機的行動數據連線。如需更多可攜式基地台相關資訊，請參閱 [行動無線基地台](#)。
 - 📝 使用此功能可能會產生額外費用。
 - **更多連線設定：**自訂設定以控制其他功能。請參閱 [更多連線設定](#) 瞭解更多資訊。
- 📝 視型號而定，可能無法使用部分功能。

Wi-Fi

開啟 Wi-Fi 功能以連接 Wi-Fi 網路並存取網際網路或其他網路裝置。

連接至 Wi-Fi 網路

- 1 在設定螢幕上，輕觸**連接** → **Wi-Fi** 並輕觸開關以開啟。
- 2 從 Wi-Fi 網路清單中選擇網路。
顯示鎖定圖示的網路需使用密碼。

-  一旦裝置連接至 Wi-Fi 網路，則每當網路可用，裝置均會重新連接至該網路，而無需輸入密碼。若要避免裝置自動連接網路，請輕觸網路旁的  並輕觸**自動重新連接**開關來關閉。
- 若您無法正確連線 Wi-Fi 網路，重新啟動裝置的 Wi-Fi 功能或無線路由器。

查看 Wi-Fi 網路品質資訊

查看如網速與穩定度等 Wi-Fi 網路品質資訊。

在設定螢幕上，輕觸**連接** → **Wi-Fi** 並輕觸開關以開啟。網路品質資訊隨即會顯示於 Wi-Fi 網路下方。如未顯示，請輕觸  → **智慧 Wi-Fi** 並輕觸**顯示網路品質資訊**開關來開啟。

-  根據 Wi-Fi 網路而異，可能不會顯示品質資訊。

分享 Wi-Fi 網路密碼

若您要求連接至安全 Wi-Fi 網路的對象分享其密碼，則無需輸入密碼即可連接至網路。此功能適用於彼此互相連接的裝置，且其他裝置螢幕亦須開啟。

- 1 在設定螢幕上，輕觸**連接** → **Wi-Fi** 並輕觸開關以開啟。
- 2 從 Wi-Fi 網路清單中選擇網路。
- 3 輕觸**請求分享密碼**。
- 4 接受其他裝置上的分享要求。
Wi-Fi 密碼已成功輸入裝置並連接到網路。

Wi-Fi Direct

Wi-Fi Direct 可透過 Wi-Fi 網路直接連接裝置，而無需使用存取點。

- 1 在設定螢幕上，輕觸**連接** → **Wi-Fi** 並輕觸開關以開啟。
- 2 輕觸  → **Wi-Fi Direct**。
偵測到的裝置將會列出。
如果想要連接的裝置不在清單中，請求裝置開啟其 Wi-Fi Direct 功能。
- 3 選擇要連接的裝置。
其他裝置接受 Wi-Fi Direct 連線要求後，裝置將會連線。
若要結束裝置連線，請從清單中選擇欲中斷連接的裝置。



藍牙

使用藍牙與其他支援藍牙的裝置交換資料或媒體檔案。

藍牙使用注意事項

- 對於透過藍牙傳送或接收的資料遺失、攔截或誤用，三星概不負責。
- 共享和接收資料時，確保裝置隨時皆已採取安全措施，且屬可信任的裝置。如果裝置間存在障礙物，有效距離可能會縮短。
- 某些裝置 (尤其未經 Bluetooth SIG 測試或核可的裝置) 可能與您的裝置不相容。
- 請勿將藍牙功能使用於非法目的 (例如，盜版文件的檔案或非法竊聽用於商業用途的通訊)。對於非法使用藍牙功能造成的影響，三星概不負責。

與其他藍牙裝置配對

- 1 在設定螢幕上，輕觸**連接** → **藍牙**並輕觸開關以開啟。
將會列出偵測到的裝置。
 - 2 選擇要配對的裝置。
若欲配對的裝置不在清單上，請將裝置設定為進入藍牙配對模式。請參閱其他裝置的使用指南。
-  藍牙設定螢幕開啟時，其他裝置可搜尋您的手機。
- 3 接受手機上的藍牙連線要求以進行確認。
其他裝置接受藍牙連線要求後，裝置將會連線。
若要取消裝置配對，請輕觸裝置名稱旁的  來取消配對，再輕觸**取消配對**。

傳送和接收資料

許多應用程式均支援透過藍牙傳輸資料。可與其他藍牙裝置分享資料，如聯絡人或媒體檔案。下列操作是向另一裝置傳送影像的範例。

- 1 開啟**媒體瀏覽器**應用程式並選擇影像。
- 2 輕觸  → **藍牙**並選擇目標裝置以傳輸影像。
如果想要配對的裝置不在清單中，請求裝置開啟其可見性選項。
- 3 接受其他裝置上的藍牙連線請求。

NFC 及感應式支付

您可使用手機讀取內含產品相關資訊的近距離無線通訊 (NFC) 標籤。也可使用此功能來付款或購買車票或活動門票，但前提須先下載所需的應用程式。

 裝置包含內置 NFC 天線。小心輕放裝置，以免損壞 NFC 天線。

讀取來自 NFC 標籤的資訊

使用 NFC 功能讀取來自 NFC 標籤的產品資訊。

- 1 在設定螢幕上，輕觸**連接**，然後輕觸 **NFC 及感應式支付** 開關以開啟。
- 2 將裝置背面的 NFC 天線區域靠近 NFC 標籤。
來自標籤的資訊將會出現。

 確認裝置螢幕已開啟且解鎖。否則，裝置將無法讀取 NFC 標籤或接收資料。

透過 NFC 功能付款

必須先註冊手機付款服務，才能使用 NFC 功能進行付款。若要註冊或取得關於服務的更多資訊，請聯絡您的服務供應業者。

- 1 在設定螢幕上，輕觸**連接**，然後輕觸 **NFC 及感應式支付** 開關以開啟。
- 2 將裝置背面的 NFC 天線區域觸碰 NFC 卡讀卡機。

若要設定預設的付款應用程式，開啟設定螢幕，並輕觸**連接** → **NFC 及感應式支付** → **感應式支付** → **付款**，然後選擇應用程式。

-  • 付款服務清單可能不包括所有可用的付款應用程式。
- 如更新支付應用程式或安裝新程式，則先前使用的支付服務可能無法正常運作。如發生此情況，請在設定螢幕上輕觸**連接** → **NFC 及感應式支付** → **感應式支付** → **付款** 或其他，然後選擇其他應用程式來取代更新版或新安裝的應用程式。或者取消選取所選應用程式。

數據節省工具

避免在背景執行的部分應用程式傳送或接收資料，藉此降低數據用量。

在設定螢幕上，輕觸**連接** → **數據使用量** → **數據節省工具**，然後輕觸開關以開啟。

開啟數據節省工具後， 圖示隨即會顯示於狀態列。

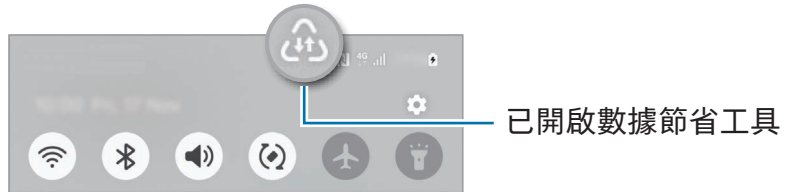

 若要選擇讓應用程式無限制使用資料，請輕觸隨時可使用數據的應用程式，然後選擇應用程式。

允許應用程式使用網路

將應用程式設定為僅限使用 Wi-Fi 或行動數據，或兩者皆可。

例如，針對您想要保持隱私的應用程式，或可以隨時中斷連接的串流應用程式，將裝置設定為僅限使用行動數據。即使未關閉 Wi-Fi 功能，系統也會使用行動數據來開啟應用程式。

在設定螢幕上，輕觸**連接** → **數據使用量** → **允許應用程式使用網路**。在應用程式清單上輕觸欲使用的應用程式並選擇網路選項。

 使用此功能可能會產生額外費用。

行動無線基地台

將手機作為可攜式基地台，以便與其他裝置分享您手機的行動數據連線。

1 在設定螢幕上，輕觸**連接** → **行動無線基地台與網路共享** → **行動無線基地台**。

2 輕觸開關以開啟。

您可變更網路名稱與密碼等。

 圖示會出現在狀態列上。

3 在其他裝置螢幕上，搜尋並從 Wi-Fi 網路清單選擇您的手機。

或者輕觸可攜式基地台畫面上的 QR 碼並透過其他裝置掃描 QR 碼。

 • 如找不到可攜式基地台，請在手機上將頻寬設為 2.4 GHz，輕觸**進階**，然後輕觸**隱藏網路開關**來停用。

- 如開啟**自動開啟行動無線基地台**功能，則可將手機行動數據連線與其他登入您三星帳號的裝置分享。

更多連線設定

自訂設定以控制其他連線功能。

在設定螢幕上，輕觸**連接** → **更多連線設定**。

- **附近裝置掃描**：將手機設為掃描附近可連接的裝置。
- **列印**：設定裝置上安裝的印表機外掛程式設定值。可搜尋可用印表機或手動新增一台列印檔案。請參閱[列印](#)瞭解更多資訊。
- **VPN**：在裝置上設定虛擬私人網路 (VPN) 來連接至學校或公司的私人網路。
- **私人 DNS**：將裝置設定為使用安全性增強的私人 DNS。
- **乙太網路**：連接至乙太網路轉接器即可使用有線網路並配置網路設定。
- **讓系統設定保持在最新狀態**：允許自動設定變更來確保網路連線功能如預期運作。

列印



設定裝置上安裝的印表機外掛程式設定值。透過 Wi-Fi 或 Wi-Fi Direct 將裝置連接至印表機，然後列印影像或文件。

 部分印表機可能與裝置不相容。

新增印表機外掛程式

為想要將裝置連接至的印表機新增印表機外掛程式。

- 1 在設定螢幕上，輕觸**連接** → **更多連線設定** → **列印** → **下載外掛程式**。
- 2 選擇印表機外掛程式並安裝。
- 3 選擇已安裝的印表機外掛程式。
裝置將自動搜尋與您的裝置連接相同 Wi-Fi 網路的印表機。
- 4 選擇要新增的印表機。

 若要手動新增印表機，輕觸  → **新增印表機**。

列印內容

存取影像或文件等內容時，請存取選項清單，輕觸**列印** →  → **所有印表機...**，然後選擇印表機。

 列印方法因內容類型而異。

已連接的裝置

變更裝置連線設定。

在設定螢幕上，輕觸已連接的裝置。

- **快速分享**：變更快速分享設定。請參閱[快速分享](#)瞭解更多資訊。
- **音樂分享**：變更音樂分享設定。請參閱[音樂分享](#)瞭解更多資訊。
- **自動切換 Buds**：將 Galaxy Buds 設為在撥接電話、播放媒體時，自動將連線從另一部裝置切換到手機。您只能在另一部裝置上同時登入相同三星帳號且配戴 Galaxy Buds 的情況下使用此功能。
- **跨裝置接續通話與簡訊**：串聯平板與手機，以透過手機號碼在平板上使用通話和傳訊功能。須在平板和手機上註冊並登入同一個三星帳號。可能不支援部分通話或訊息功能。
- **跨裝置接續應用程式**：於其他登入三星帳號的裝置上使用手機應用程式。
- **共用鏡頭**：使用手機的相機作為附近平板或 Galaxy Book 的視訊攝影機。若要使用此功能，兩部裝置必須登入同一個三星帳號，且 Wi-Fi、藍牙與鏡頭共享功能都要開啟。
- **連結至 Windows**：在 Windows 電腦上存取或使用行動裝置資料 (例如應用程式或相片)。請參閱[連結至 Windows](#) 瞭解更多資訊。
- **多功能操控**：將滑鼠與鍵盤連接到支援此功能的三星電腦，即可直接在手機上使用。
- **Samsung DeX**：以電腦般的介面環境使用行動裝置功能。請參閱[Samsung DeX](#) 瞭解更多資訊。
- **Smart View**：透過將手機連接至已啟用 screen mirroring 的電視或顯示器，來於大螢幕上檢視手機顯示內容。請參閱[Smart View](#) 瞭解更多資訊。
- **Galaxy Wearable**：將手機與穿戴式裝置連線，即可自訂穿戴式裝置設定與應用程式。請參閱[Galaxy Wearable](#) 瞭解更多資訊。

- SmartThings：控管智慧家電和物聯網 (IoT) 產品。請參閱 [SmartThings](#) 瞭解更多資訊。
- Android Auto：將裝置連接車輛並於車輛顯示螢幕上操控部分裝置功能。

模式與日常行程

簡介

根據您目前的活動或定位選擇模式，或將重複的使用模式新增為日常行程，藉此提升裝置使用的便利性。

在設定螢幕上，輕觸模式與日常行程。

使用模式

新增模式

- 1 在設定螢幕上，輕觸模式與日常行程 → 模式。
- 2 選擇欲使用的模式或輕觸新增模式來新增專屬模式。

執行模式



如偵測到符合模式設定的條件，隨即會自動執行。也可隨時輕觸按鈕即可透過手動執行。

若要手動執行模式，請選擇欲使用的模式，然後輕觸開啟。

若要關閉執行中的模式，請輕觸模式然後再輕觸關閉。

使用日常行程

新增日常行程

- 1 在設定螢幕上，輕觸**模式與日常行程** → **日常行程**。
- 2 輕觸  並選取所需日常行程或輕觸  來新增專屬日常行程。
如欲將日常行程的執行條件設定為手動，請輕觸**手動啟用**。此選項只會在未設定執行條件時出現。

執行日常行程

偵測到自動日常行程的條件時，自動日常行程將自動執行。將日常行程的執行條件設定為手動啟用後，即可隨時輕觸按鈕手動執行相關日常行程。

若要手動執行日常行程，請輕觸欲執行的日常行程旁的 。如欲使用 widget，請輕觸手動操作日常行程下方的日常行程，然後輕觸**更多** → **設為 widget** → **新增**。日常行程將新增為主螢幕 widget，輕觸該 widget 即可啟用日常行程。

若要停止執行日常行程，請輕觸執行中底下的日常行程，然後輕觸**停止**。

音效與震動

選項

變更裝置各種音效設定。

在設定螢幕上，輕觸**音效與震動**。

- **音效通知/震動/靜音**：設定裝置使用聲音模式、震動模式或靜音模式。
- **鈴響時震動**：設定裝置震動並播放鈴聲來提醒來電。
- **暫時靜音**：設定裝置於特定期間使用靜音模式。
- **鈴聲**：變更來電鈴聲。

- 通知鈴聲：變更通知音效。
- 系統音效：將音效變更為在特定動作時使用，例如裝置充電時。
- 音量：調整裝置的音量。
- 來電震動：變更通話震動設定。
- 通知震動：變更通知震動設定。
- 系統震動：選擇欲接收震動回饋的動作並調整震動強度。
- 震動強度：調整震動通知的力度。
- 音質與音效：設定裝置音質與音效。請參閱[音質與音效](#)瞭解更多資訊。
- 隔離應用程式音效：設定裝置在另一部音訊裝置上播放特定應用程式的媒體音效。請參閱[隔離應用程式音效](#)瞭解更多資訊。

 視型號而定，可能無法使用部分功能。

音質與音效

設定裝置音質與音效。

在設定螢幕上輕觸[音效與震動](#) → [音質與音效](#)。

- Dolby Atmos：選擇針對電影、音樂和語音等多樣音效進行最佳化的環繞音效模式。透過 Dolby Atmos，您可盡情體驗環繞式動態音效。
- 遊戲專用 Dolby Atmos：遊戲期間體驗專為遊戲最佳化的 Dolby Atmos。
- 等化器：選擇選項以供特定音樂類型使用，享受最佳化音效。
- UHQA 超高音質：使用有線耳機時加強音樂和影片的聲音解析度。
- Adapt sound：設定最適合自己的音效。

 視型號而定，可能需要連接耳機才能使用某些功能。

隔離應用程式音效

將裝置設為透過連接的藍牙揚聲器或耳機播放特定應用程式的媒體音效。

例如，您可以透過車輛的藍牙揚聲器收聽音樂應用程式的播放內容，同時透過裝置揚聲器聽取導航應用程式。

- 1 在設定螢幕上，輕觸**音效與震動** → **隔離應用程式音效**並輕觸開關來開啟。
- 2 選擇應用程式以分別播放媒體音效並輕觸返回按鈕(<)。
- 3 選擇播放所選應用程式媒體音效的裝置。

通知

變更通知設定。

在設定螢幕上，輕觸**通知**。

- **應用程式通知**：選擇欲接收通知的應用程式。
- **排序通知**：選擇通知排序方式。
- **鎖定螢幕通知**：設定鎖定螢幕顯示通知的方式。
- **通知彈出視窗樣式**：選擇視窗通知樣式與變更設定。
- **請勿打擾**：設定裝置將所有音效靜音，允許的例外狀況除外。
- **進階設定**：設定通知進階設定。

顯示螢幕

選項

變更顯示螢幕與主螢幕設定。

在設定螢幕上，輕觸顯示螢幕。

- 淺色/深色：開啟或關閉深色模式。
- 深色模式設定：於夜晚或暗處使用裝置時，套用暗色主題以減少眼睛疲勞。您也可設定排程來套用深色模式。
-  部分應用程式可能無法套用深色主題。
- 螢幕亮度：調整顯示器的亮度。
- 最佳化亮度：將裝置設為持續追蹤您的亮度調整並自動套用至類似的亮度條件。
- 額外亮度：將螢幕顯示亮度設為高於最大值。此功能只有在最佳化亮度功能關閉的情況下可用。
- 動態流暢度：變更螢幕畫面更新率。提高螢幕更新率設定後，螢幕捲動過程將更加順暢。請參閱[動態流暢度](#)瞭解更多資訊。
- 護眼模式：限制螢幕發出的藍光強度來減少眼睛疲勞情況。您也可設定排程來套用此功能。
- 最佳化色調：根據周遭光線情況調整色彩與白平衡，使畫面影像在不同環境下顯得更自然。
- 背景效果：變更螢幕模式以調整顯示器的色彩與對比。請參閱[變更螢幕模式](#)或[調整螢幕顯示色彩](#)瞭解更多資訊。
- 字體大小與樣式：變更字型大小與樣式。
- 螢幕縮放：將螢幕上的項目放大或縮小。
- 螢幕解析度：變更螢幕解析度。解析度越高，螢幕顯示越鮮明，但也會導致越高的電池耗電量。變更解析度後，部分正在運作的應用程式可能會關閉。

- 全螢幕應用程式：選擇欲以全螢幕長寬比顯示的應用程式。
- 相機區域：將裝置設為在螢幕上隱藏前置相機。
- 螢幕逾時：設定在關閉螢幕顯示背景燈前裝置等待的時間長度。
- 簡易模式：切換至簡易模式，讓主螢幕的佈局更簡單且圖示更大。
- 側螢幕面板：變更側螢幕面板的設定。
- 導覽列：變更導覽列設定。請參閱[導覽列 \(虛擬按鈕\)](#)瞭解更多資訊。
- 誤觸防護：設定裝置位於暗處 (如口袋或包包) 時，避免螢幕偵測觸碰輸入。
- 觸控靈敏度：增加貼有螢幕保護貼的螢幕觸控靈敏度。
- 顯示充電資訊：設定裝置顯示充電資訊，如螢幕關閉時顯示剩餘電量百分比。
- 螢幕保護程式：設定裝置以在裝置充電時啟動螢幕保護。

 視型號而定，可能無法使用部分功能。

動態流暢度

畫面更新率即是畫面每秒的更新次數。使用高畫面更新率以避免螢幕切換時出現閃爍。螢幕捲動過程將更加順暢。如選擇標準畫面更新率，可延長電池使用時間。

- 1 在設定螢幕上，輕觸顯示螢幕 → 動態流暢度。
- 2 選擇畫面更新率。
 - 最佳化：將畫面更新頻率自動調整為更高的設定選項，使動畫播放與捲動加倍流暢。
 - 標準：在一般情況下使用標準畫面更新率以節省電量。

變更螢幕模式或調整螢幕顯示色彩

依照您的喜好變更螢幕模式或調整螢幕顯示色彩。

變更螢幕模式

在設定螢幕上輕觸顯示螢幕 → 背景效果並選擇理想的模式。

- **鮮豔**：此功能可最佳化螢幕顯示的色域、飽和度與清晰度。您也可以依照色彩值調整螢幕顯示色彩平衡。
- **自然**：此功能可將螢幕調整至自然色調。



- 您僅可於鮮豔模式中調整螢幕顯示色彩。
- 鮮豔模式可能無法與第三方應用程式相容。

最佳化全螢幕色彩平衡

透過將色調調整為您的偏好設定來最佳化螢幕顯示色彩。

在設定螢幕上輕觸顯示螢幕 → 背景效果 → 鮮豔並調整白平衡下方的色彩調整列。

當您將色彩調整列往冷調方向拖曳時，會增加藍色調。當您將調整列往暖調方向拖曳時，會增加紅色調。

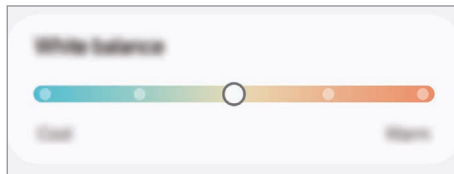

透過微調色彩值來調整螢幕色調

透過個別調整紅、綠、藍三色數值來增加或減少特定色調。

- 1 在設定螢幕上，輕觸顯示螢幕 → 背景效果 → 鮮豔。
- 2 輕觸進階設定。
- 3 將紅（紅色）、綠（綠色）或藍（藍色）色彩列調整為您的偏好設定。隨即會調整螢幕色調。

電池

檢查剩餘電力與能使用裝置的時間。若裝置電力不足，請開啟省電功能節省電力消耗。
在設定螢幕上，輕觸電池。

- 省電：開啟省電模式以延長電池使用時間。
 - 背景用量上限：針對不常使用的應用程式限制其電池用量。
 - 電池保養：設定在電池充飽電時自動停止充電，或將最大充電量限制在預設範圍內。
 - 充電設定：配置充電設定。
 - 無線電力共享：透過手機的電池為另一部裝置充電。請參閱[無線電力共享](#)瞭解更多資訊。
 - 顯示電池百分比：在狀態列顯示剩餘電量百分比。
 - 電池資訊：查看電池容量等電池資訊。
-  • 剩下的使用時間顯示電力用盡前還剩下多少時間可使用裝置。剩下的使用時間可能會因您的裝置設定和操作條件而有所不同。
- 您可能無法收到來自使用省電模式的部分應用程式通知。

桌布與樣式

變更主螢幕與鎖定螢幕的桌布設定。
在設定螢幕上，輕觸桌布與樣式。

主題

在裝置上套用不同的主題，以變更主螢幕、鎖定螢幕與圖示的視覺元素。
在設定螢幕上，輕觸主題。

主螢幕

進行主螢幕的設定，例如螢幕版面配置。

在設定螢幕上，輕觸主螢幕。

鎖定螢幕與 AOD

選項

變更鎖定螢幕與 Always On Display 設定。

在設定螢幕上，輕觸鎖定螢幕與 AOD。

- **螢幕鎖定類型**：變更螢幕鎖定方式。
 - **延長解鎖**：將裝置設為在偵測到信任的地點或裝置時自動解鎖。請參閱[延長解鎖](#)瞭解更多資訊。
 - **安全鎖定設定**：變更選取鎖定方式的螢幕鎖定設定。
 - **Always On Display**：將裝置設為螢幕關閉時顯示資訊。請參閱[Always On Display](#)瞭解更多資訊。
 - **觸碰並按住以編輯**：設定裝置在輕觸並按住鎖定螢幕時顯示編輯選項。
 - **漫遊時鐘**：漫遊時變更鎖定螢幕上的時鐘來同時顯示當地與居住地時區。
 - **Widget**：變更輕觸鎖定螢幕上的時鐘所顯示的項目設定。
 - **關於鎖定螢幕**：查看鎖定螢幕版本與法律資訊。
-  • 視電信業者或型號而定，可能無法使用部分功能。
- 視選擇的螢幕鎖定方式而定，可用選項可能會有所不同。

延長解鎖

您可以將裝置設為在偵測到信任的地點或裝置時自行解鎖並保持解鎖狀態。

舉例來說，如果將自家設為信任的地點，每次回到家時裝置都會偵測到該地點並自動自行解鎖。

在設定螢幕上，輕觸鎖定螢幕與 AOD → 延長解鎖並依照螢幕上的指示以完成設定。

-  • 設定螢幕鎖定方式之後，您就可以使用此功能。
- 如果您有四小時未使用裝置或開啟裝置時，就必須使用您設定的圖形、PIN 碼或密碼來解鎖畫面。

Always On Display

(螢幕關閉時顯示資訊)

您可查看時鐘或日曆等資訊，或於螢幕關閉時控制音樂播放。

您也可查看新訊息或未接來電等通知。

若要將 Always On Display 設為僅在預設情況下出現，請在設定螢幕上輕觸鎖定螢幕與 AOD → Always On Display → 顯示時間點，然後選擇所需選項。

-  視環境的光線而定，Always On Display 的明亮度可能會自動變更。

在 Always On Display 開啟通知

接收訊息、未接來電或應用程式通知時，通知圖示會出現在 Always On Display。在通知圖示上輕觸兩下即可查看通知。

-  螢幕鎖定時，必須先解鎖才能查看通知。

關閉 Always On Display 功能

開啟通知面板，向下滑動，然後輕觸  (Always On Display) 來關閉。如在快速面板上找不到  (Always On Display)，請輕觸  → 編輯並將按鈕拖曳至其中來新增。

或者，在設定螢幕上輕觸鎖定螢幕與 AOD，然後輕觸 Always On Display 開關即可關閉。

安全性與隱私權

選項

查看裝置的安全性與隱私權狀態並變更設定。

在設定螢幕上，輕觸**安全性與隱私權**。

- **鎖定螢幕**：變更鎖定螢幕設定。
- **帳號安全性**：變更帳號設定。
- **遺失裝置防護**：開啟或關閉尋找我的手機功能。前往 smarthingsfind.samsung.com 以追蹤並操控遺失或遭竊的手機。您也可查看連線到這部手機的穿戴式裝置定位。
- **應用程式安全性**：掃描應用程式並保護裝置不受惡意軟體侵擾。
- **更新**：檢視裝置軟體版本並查看更新。
- **生物辨識**：變更生物辨識資料設定。如需更多資料，請參閱[臉部辨識](#)與[指紋辨識](#)。
- **自動封鎖程式**：封鎖威脅和其他可疑活動，保護裝置安全。
- **更多安全性設定**：變更其他安全性設定。如需更多資料，請參閱[安全資料夾](#)與[Samsung Pass](#)。
- **過去 24 小時使用的權限**：查看應用程式或功能的權限使用記錄。
- **權限管理員**：允許或禁止應用程式存取裝置功能或資料。

- 其他隱私權操控：控制麥克風與剪貼簿等功能的存取權。
- 更多隱私權設定：變更其他隱私權設定。

 視電信業者或型號而定，可能無法使用部分功能。

臉部辨識

您可以將裝置設為透過辨識臉部以解鎖螢幕。

-  若您以臉部作為螢幕鎖定方式，裝置開啟後，首次使用時將無法透過臉部解鎖螢幕。若要使用該裝置，您必須使用註冊臉部時所設定的圖形、PIN 碼或密碼來解除螢幕鎖定。請小心不要忘了解鎖圖形、PIN 碼或密碼。
- 若您將鎖定方式變更為滑動或無，其設定並不安全，因此您所有的生物辨識資料將遭到刪除。

臉部辨識使用須知

使用臉部辨識解鎖裝置前，請謹記以下要點：

- 與您相貌相似的人物或物件可能可以解鎖您的裝置。
- 臉部辨識的安全性低於圖形、PIN 碼或密碼。

如何有效辨識臉部

使用臉部辨識時，請考量下列事項：

- 請留意註冊當下的情況，例如穿戴眼鏡、帽子、面具、蓄鬍或化濃妝
- 註冊時，請確認您位於明亮區域，且相機鏡頭潔淨
- 為了取得更佳的比對結果，請確認影像沒有模糊情形

註冊臉部

為了加強臉部辨識效果，請在室內註冊臉部，並避開直射光線。

- 1 在設定螢幕上，輕觸**安全性與隱私權** → **生物辨識** → **臉部辨識**。
- 2 請閱讀螢幕上的說明並輕觸繼續。
- 3 設定螢幕鎖定方式。
- 4 將臉部置於螢幕上的方框內。
相機隨即會掃描臉部。

-  • 如果無法正常使用臉部解鎖畫面，請輕觸**移除臉部資料**以移除已註冊的臉部，並再註冊一次。
- 若要加強臉部辨識，請輕觸**新增備用外型**以改善辨識度，並新增備用臉部表情。

透過臉部來解除螢幕鎖定

您可以用臉部取代圖形、PIN 碼或密碼來解鎖畫面。

- 1 在設定螢幕上，輕觸**安全性與隱私權** → **生物辨識** → **臉部辨識**。
- 2 使用預設螢幕鎖定方式來解除螢幕鎖定。
- 3 輕觸**臉部解鎖**開關以開啟。
- 4 直視鎖定螢幕。

臉部經過辨識後，您就可以略過任何其他螢幕鎖定方式來解鎖畫面。如果臉部無法辨識，請使用預設的螢幕鎖定方式。

刪除註冊的臉部資料

您可刪除已註冊的臉部資料。

- 1 在設定螢幕上，輕觸**安全性與隱私權** → **生物辨識** → **臉部辨識**。
- 2 使用預設螢幕鎖定方式來解除螢幕鎖定。
- 3 輕觸**移除臉部資料** → **移除**。
已註冊的臉部資料一旦遭刪除，也將關閉所有相關功能。

指紋辨識

為讓指紋辨識正常運作，需註冊您的指紋資訊並儲存在裝置中。



- 視電信業者或型號而定，可能無法使用此功能。
- 指紋辨識使用每隻手指的獨特特徵來加強裝置的安全性。指紋感應器混淆兩個不同指紋的可能性非常低。不過，少數情況下，感應器可能會將極為相似的不同指紋誤辨為同一指。
- 厚版保護膜可能影響效能。若您使用螢幕保護貼，請確認其標示相容於螢幕指紋感應器。(如三星官方出品的螢幕保護貼)
- 若您以指紋作為螢幕鎖定方式，裝置開啟後，首次使用時將無法透過指紋解鎖螢幕。若要使用該裝置，您必須使用註冊指紋時所設定的圖形、PIN 碼或密碼來解除螢幕鎖定。請小心不要忘了解鎖圖形、PIN 碼或密碼。
- 若無法辨識您的指紋，請使用註冊指紋時設定的解鎖圖形、PIN 碼或密碼解鎖裝置，然後重新註冊您的指紋。若您忘了 PIN 碼或密碼，重設裝置前將無法使用裝置。三星概不承擔因遺忘解鎖碼所造成的資料遺失或不便之責任。
- 若您將鎖定方式變更為滑動或無，其設定並不安全，因此您所有的生物辨識資料將遭到刪除。

如何更好地識別指紋

在裝置上掃描指紋時，注意以下可能影響該功能效能的情況：

- 裝置可能無法識別受皺紋或傷疤影響的指紋。
- 裝置可能無法識別手指較小或較細的指紋。
- 若要改進識別效能，請註冊最常用之指紋以在裝置上執行工作。

- 您的裝置於螢幕中央底部內建指紋辨識感應器。確認指紋辨識感應器區域上的螢幕保護貼或螢幕未被硬幣、鑰匙、筆和項鍊等物體刮擦或損壞。
- 確認螢幕中央底部的指紋辨識感應器區域和手指為乾淨且乾燥的狀態。
- 如果彎曲手指或使用指尖，裝置可能無法識別指紋。按下螢幕讓指紋完整分布在指紋識別區域表面。

註冊指紋

在設定螢幕上，輕觸**安全性與隱私權** → **生物辨識** → **指紋**並依照螢幕上的指示以完成指紋註冊。註冊完成後，可輕觸**查看新增的指紋**來確認是否已成功註冊指紋。

透過指紋來解除螢幕鎖定

您可以指紋取代解鎖圖形、PIN 碼或密碼解鎖畫面。

- 1 在設定螢幕上，輕觸**安全性與隱私權** → **生物辨識** → **指紋**。
- 2 使用預設螢幕鎖定方式來解除螢幕鎖定。
- 3 輕觸**指紋解鎖**開關以開啟。
- 4 進入鎖定螢幕時，將您的手指放在指紋辨識感應器上以掃描指紋。

關閉螢幕時辨識指紋

- 1 在設定螢幕上，輕觸**安全性與隱私權** → **生物辨識** → **指紋**。
- 2 使用預設螢幕鎖定方式來解除螢幕鎖定。
- 3 輕觸**永遠開啟指紋**開關以開啟。

輕觸螢幕關閉時顯示圖示，即可變更指紋辨識圖示的顯示時機，或設定為不顯示圖示。

刪除已註冊的指紋

您可以刪除已註冊指紋。

- 1 在設定螢幕上，輕觸**安全性與隱私權** → **生物辨識** → **指紋**。
- 2 使用預設螢幕鎖定方式來解除螢幕鎖定。
- 3 選擇欲刪除的指紋並輕觸**移除**。

安全資料夾

安全資料夾保護您的個人內容與應用程式(如相片與聯絡人)不會遭其他人存取。即使裝置解鎖，也能保護您的個人內容與應用程式。



- ❗ 安全資料夾存放於獨立、受保護的儲存空間區域。安全資料夾內的資料無法透過未經核可的分享方式傳輸到其他裝置，如 USB 或 Wi-Fi Direct。嘗試自訂作業系統或修改軟體將導致安全資料夾自動鎖定且無法存取。在安全資料夾儲存資料之前，請確認已在其他安全的位置備份資料。

設定安全資料夾

- 1 開啟設定並輕觸**安全性與隱私權** → **更多安全性設定** → **安全資料夾**。
- 2 請依照螢幕上的說明完成設定。

出現詢問是否要以您的三星帳號重設安全資料夾鎖定類型的彈出視窗時，請輕觸**開啟**。若您忘了鎖定類型，請使用三星帳號進行重設。如未開啟此功能，則無法在忘記密碼時重設鎖定類型。

設定完成後，隨即會顯示安全資料夾畫面並將安全資料夾應用程式圖示()新增至應用程式螢幕。

-  安全資料夾應用程式遭鎖定時，必須使用預設鎖定方式來解鎖。
- 若要變更安全資料夾的名稱或圖示，請輕觸  → **自訂**。

設定安全資料夾的自動鎖定條件

1 開啟安全資料夾應用程式，並輕觸  → 設定 → 自動鎖定安全資料夾。

2 選擇鎖定選項。

 若要手動鎖定安全資料夾，請輕觸  → 鎖定並退出。

將內容移動到安全資料夾

將相片與影片等內容移至安全資料夾。以下的動作示範如何從預設儲存空間移動影像至安全資料夾。

1 開啟安全資料夾應用程式，並輕觸  → 新增檔案。

2 輕觸圖像，勾選欲移動影像，然後輕觸完成。

3 輕觸移動。

所選項目將自原始資料夾刪除且已移至安全資料夾。若要複製項目，請輕觸複製。

 內容移動方法可能因內容類型而異。

移動安全資料夾的內容

將安全資料夾的內容移至預設儲存空間中相對應的應用程式。以下的動作示範如何從安全資料夾移動影像至預設儲存空間。

1 開啟安全資料夾應用程式，並輕觸媒體瀏覽器。

2 選擇圖像，然後輕觸  → 移出安全資料夾。

所選項目將複製到預設儲存空間中的媒體瀏覽器。

新增應用程式

在安全資料夾中新增可使用的應用程式。

1 開啟安全資料夾應用程式，並輕觸 。

2 勾選一個以上安裝於裝置上的應用程式，然後輕觸新增。

從安全資料夾移除應用程式

輕觸並按住要刪除的應用程式，然後輕觸解除安裝。

新增帳號

新增要與安全資料夾中應用程式同步的三星與 Google 帳號或其他帳號。

- 1 開啟安全資料夾應用程式，並輕觸  → 設定 → 管理帳號 → 新增帳號。
- 2 選擇帳號服務。
- 3 請依照螢幕上的提示完成帳號設定。

隱藏安全資料夾

您可以隱藏應用程式螢幕上的安全資料夾捷徑。

開啟安全資料夾應用程式，輕觸  → 設定，然後輕觸將 安全資料夾 新增至應用程式螢幕開關以關閉。

或者，開啟通知面板，向下滑動，然後輕觸  (安全資料夾) 即可關閉該功能。如在快速設定面板上找不到  (安全資料夾)，請輕觸  → 編輯並將按鈕拖曳至其中來新增。

如欲再次顯示安全資料夾，請開啟設定，輕觸安全性與隱私權 → 更多安全性設定 → 安全資料夾，並輕觸將 安全資料夾 新增至應用程式螢幕開關來開啟。

解除安裝安全資料夾

您可以解除安裝安全資料夾以及裡頭的內容與應用程式。

開啟安全資料夾應用程式並輕觸  → 設定 → 更多設定 → 解除安裝。

若要在解除安裝安全資料夾之前備份內容，請勾選將媒體檔案移出安全資料夾並輕觸解除安裝。若要存取從安全資料夾備份的資料，請開啟我的檔案應用程式並輕觸內部儲存空間 → Download → Secure Folder。

 將不會備份儲存於 Samsung Notes 中的筆記。

Samsung Pass

向 Samsung Pass 註冊生物辨識資料，即可於使用要求登入或提供個人資訊的服務中驗證身分。



- 網站登入功能僅適用透過三星網際網路應用程式存取的網站。某些網站可能不支援此功能。
- 註冊生物辨識資料僅會儲存在您的裝置中，且不會同步到其他裝置或伺服器。

註冊 Samsung Pass

使用 Samsung Pass 前，請將生物辨識資料註冊至 Samsung Pass。

在設定螢幕上，輕觸**安全性與隱私權** → **更多安全性設定** → **Samsung Pass**。請依照螢幕上的說明完成設定。

驗證三星帳號密碼

您可使用註冊的生物辨識資料取代輸入三星帳號密碼來驗證身分，例如從應用商店購買內容時。

在 Samsung Pass 內頁螢幕上，輕觸  → **設定** → **帳號與同步** 然後輕觸**透過 Samsung Pass 驗證** 開關來開啟。

使用 Samsung Pass 登入網站

您可使用 Samsung Pass 登入支援 ID 與密碼自動填入的網站。

- 1 在網站登入頁面上輸入 ID 和密碼，然後輕觸網站的登入按鈕。
- 2 若彈出視窗詢問您是否要儲存登入資訊，請勾選以 Samsung Pass 登入並輕觸**記住**。

使用 Samsung Pass 登入應用程式

您可使用 Samsung Pass 登入支援 ID 與密碼自動填入的應用程式。

- 1 請於應用程式登入頁面上輸入 ID 和密碼，然後輕觸應用程式的登入按鈕。
- 2 顯示彈出視窗詢問您是否欲儲存登入資訊時，請輕觸儲存。

使用密碼金鑰登入

您可以在支援使用密碼金鑰登入的應用程式或網站上，使用儲存在 Samsung Pass 中的密碼金鑰登入，取代 ID 或密碼。

- 1 在使用中的應用程式或網站上建立密碼金鑰。
建立密碼金鑰的方式可能因應用程式或網站而異。
- 2 顯示彈出視窗詢問您是否欲儲存密碼金鑰時，請選擇 Samsung Pass。
- 3 請依照螢幕上的說明儲存密碼金鑰。
現可透過儲存在 Samsung Pass 中的密碼金鑰登入。

管理登入資訊

查看設定為使用 Samsung Pass 的網站清單與應用程式，並管理您的登入資訊。

- 1 在 Samsung Pass 內頁螢幕上輕觸應用程式/網站並從清單中選擇網站或應用程式。
- 2 輕觸編輯並修改您的 ID、密碼與網站或應用程式名稱。
若要刪除登入資訊，請輕觸刪除。

透過 Samsung Pass 使用網站及應用程式

使用支援 Samsung Pass 的網站或應用程式時，可透過 Samsung Pass 來登入。

若要查看支援 Samsung Pass 的網站與應用程式，請在 Samsung Pass 內頁螢幕上輕觸  → 設定 → 合作夥伴。若沒有支援 Samsung Pass 的網站或應用程式，將不會顯示合作夥伴。



- 可用網站與應用程式根據電信業者或型號而異。
- 對於透過 Samsung Pass 登入網站或應用程式所造成的任何資料遺失或不便，三星恕不負責。

自動輸入個人資訊

您可使用 Samsung Pass 在支援自動填入的應用程式內輸入地址或付款卡片資訊等個人資訊。



1 於 Samsung Pass 內頁螢幕上選擇私人資訊。

2 輸入資訊，然後輕觸儲存。

於支援的應用程式上自動輸入個人資訊後，即可使用向 Samsung Pass 註冊的生物辨識資料。

刪除 Samsung Pass 資料

您可刪除您的生物辨識資料、登入資訊以及透過 Samsung Pass 註冊的應用程式資料。

在 Samsung Pass 內頁螢幕上輕觸  → 設定 → 使用 Samsung Pass 的裝置 →  → 離開 Samsung Pass。



- 您的三星帳號仍然有效。
- 也將刪除另一部登入三星帳號的裝置之 Samsung Pass 資料。

位置

變更位置資訊權限的設定。

在設定螢幕上，輕觸位置。

- 應用程式權限：查看擁有裝置定位存取權限的應用程式清單並編輯權限設定。
- 位置服務：設定裝置使用 Wi-Fi 或藍牙功能改善定位資訊的準確性 (即使功能已關閉)。您也可查看裝置正在使用的定位服務。
- 最近存取情況：查看哪些應用程式要求使用您目前的定位資訊。

安全與緊急狀況

管理醫療資訊與緊急聯絡人。也可變更緊急情況相關設定，例如無線緊急警報。

在設定螢幕上，輕觸安全與緊急狀況。

- 醫療資訊：輸入醫療資訊。
- 緊急聯絡人：新增緊急聯絡人。
- SOS 緊急服務：將裝置設為按下側邊按鈕五次即自動撥打緊急求救電話給預設號碼。
- 緊急救援情報分享：設定裝置在一段時間後即自動傳送您的所在位置或裝置電量不足通知給您的緊急聯絡人。
- 行車期間關閉通知：駕駛期間自動開啟請勿打擾模式。
- 緊急定位服務：開啟緊急定位服務 (ELS) 功能。
- 無線緊急警報：變更無線緊急警報設定。
- 地震示警：開啟地震警報功能。
- 不明追蹤器警示：若偵測到未知追蹤器持續與您同行，您將收到通知。

 視地區或型號而定，部分功能可能無法使用。

帳號與備份

選項

使用三星雲端同步、備份或還原您的裝置資料。您也可以登入帳號，如三星帳號或 Google 帳戶，或透過 Smart Switch 與其他裝置互傳資料。

在設定螢幕上，輕觸帳號與備份。

- **管理帳號**：新增欲同步的三星與 Google 帳號或其他帳號。
- **三星雲端**：同步及備份資料與設定，並還原上一部裝置的資料與設定 (即便裝置無任何資料與設定)。請參閱[三星雲端](#)瞭解更多資訊。
- **Google 雲端硬碟**：在裝置上安全儲存個人資訊、應用程式資料和設定。您可備份敏感資訊。請登入您的 Google 帳戶來備份資料。
- **Smart Switch**：開啟 Smart Switch，並從舊裝置傳輸資料。請參閱[從先前的裝置傳輸資料 \(Smart Switch\)](#)瞭解更多資訊。

 定期將資料備份到如三星雲端或電腦等安全位置，以便在發生意外原廠資料重設導致資料毀損或遺失時進行還原。

三星雲端

將裝置的資料備份至三星雲端並於稍後還原。

備份資料

您也可以將裝置的資料備份至三星雲端。

- 1 在設定螢幕上，輕觸帳號與備份，並輕觸三星雲端下的備份資料。
- 2 輕觸欲備份項目旁的開關，然後輕觸現在備份。

3 輕觸完成。



- 部分資料無法進行備份。若要確認備份資料內容，請在設定螢幕上輕觸帳號與備份，然後輕觸三星雲端下的備份資料。
- 若要於三星雲端上查看其他裝置的備份資料，請在設定螢幕上，輕觸帳號與備份 → 還原資料，然後選擇所需裝置。

還原資料

您可以從三星雲端將備份資料還原至裝置。

- 1 在設定螢幕上，輕觸帳號與備份。
- 2 輕觸還原資料，然後選擇所需裝置。
- 3 勾選欲還原的資料，然後輕觸還原。

Google

設定 Google 提供的部分功能設定值。

在設定螢幕上，輕觸 Google。

進階功能

選項

開啟進階功能，並變更相關的控制設定。

在設定螢幕上，輕觸進階功能。

- **進階智慧工具**：由 AI 功能協助您使用裝置。請參閱[進階智慧工具](#)瞭解更多資訊。
- **Bixby**：Bixby 使用者介面可協助您以更便利的方式使用裝置。請參閱 [Bixby](#) 瞭解更多資訊。

- 智慧建議：根據您使用裝置的方式，獲取有用的操作建議。
-  為保障您的個人資訊安全，蒐集的資訊僅會儲存於此裝置上，不會另作他用。
- 實驗室：使用裝置新功能。
- S Pen：變更使用 S Pen 的設定。請參閱 [S Pen \(Galaxy S24 Ultra\)](#) 瞭解更多資訊。
- 側邊按鈕：選擇由側邊按鈕啟動的應用程式或功能。請參閱 [設定側邊按鈕](#) 瞭解更多資訊。
- 多重視窗：設定多重視窗的啟動方式。您也可設定多重視窗功能的設定值。請參閱 [多重視窗](#) 瞭解更多資訊。
- 動作與手勢：開啟動作功能並配置設定。請參閱 [動作與手勢](#) 瞭解更多資訊。
- 單手模式：開啟單手操作模式以便您單手使用裝置。
- 截圖與螢幕錄影檔：變更螢幕截圖與螢幕錄製的設定。
- 分享內容時顯示聯絡人：將裝置設為在分享選項面板上顯示曾聯絡的對象，以供您直接分享內容。
- 視訊通話效果：設定於視訊通話期間使用如變換背景等多樣特效。請參閱 [視訊通話效果](#) 瞭解更多資訊。
 -  此功能僅在某些應用程式中適用。
 - 視型號而定，可能無法使用部分功能。
- 影片亮度：觀看影片時增加螢幕亮度，使色彩更鮮豔逼真。
 -  部分應用程式可能不支援此功能。
- Dual Messenger：安裝第二個應用程式，即可登入兩個不同帳號來使用相同的通訊應用程式。請參閱 [Dual Messenger](#) 瞭解更多資訊。
-  視電信業者或型號而定，可能無法使用部分功能。

進階智慧工具

由 AI 功能協助您使用裝置。

在設定螢幕上，輕觸進階功能 → 進階智慧工具。

- 電話：取得語音通話即時翻譯。
- 相片編輯器：移動、移除或調整人物和物體大小來編輯圖像，並生成新背景以填滿所有缺漏部分。
- 三星網際網路：取得網頁文本重點摘要以及完整翻譯。
- 三星鍵盤：變更寫作風格、取得拼字與文法建議，並在特定聊天與傳訊應用程式中翻譯訊息內容。
- Samsung Notes：透過自動格式化、整理摘要、修正內容及自動產生封面來優化筆記效能。
- 語音錄製：將錄音檔轉換為文字並建立摘要，以便您檢閱或翻譯。
- 翻譯助理：即時翻譯對話內容並輸出為語音或文字。

動作與手勢

開啟動作功能並配置設定。

在設定螢幕上，輕觸進階功能 → 動作與手勢。

- 拿起手機以喚醒：將裝置設為拿起手機時開啟螢幕。
 - 請輕觸兩下來開啟螢幕：將裝置設為在螢幕關閉時輕觸兩下螢幕任一處以喚醒。
 - 請輕觸兩下來關閉螢幕：設定裝置透過輕觸兩下主螢幕或鎖定螢幕的空白區域來關閉螢幕。
 - 拿起手機時提醒：設定裝置以在您拿起裝置時提示是否有未接電話或新訊息。
-  如果螢幕開啟或裝置不在平整的表面上，此功能可能不起作用。
- 手勢靜音：設定裝置透過使用動作或手勢將特定音效靜音。



- 滑動手掌以截圖：設定裝置以在用手在螢幕上向左或向右掃過時擷取螢幕截圖。您可以在媒體瀏覽器中查看拍攝的影像。使用某些應用程式與功能時無法擷取螢幕截圖。

 強烈搖晃或撞擊裝置可能在某些使用感應器的功能中導致不經意的輸入。

視訊通話效果

您可於視訊通話期間使用背景變更等多種功能。

在視訊通話應用程式螢幕上開啟通知面板，向下滑動，然後輕觸視訊通話效果。

- ：重設設定。
- ：選擇或新增視訊通話期間使用的背景色彩或圖像。
- 背景：於視訊通話期間變更背景或將背景模糊處理。
- 臉部：將美肌效果套用到臉部。
- 色調：調整螢幕色調與亮度。
- 自動取景攝影：開啟或關閉自動取景攝影功能。開啟此功能時，裝置將於視訊通話期間透過辨識與追蹤人物來自動變更拍攝角度與變焦。



- 視型號而定，可能無法使用部分功能。
- 部分功能僅可供前置相機使用。

Dual Messenger

安裝第二個應用程式，並於同一個訊息應用程式中使用兩個不同帳號。

1 在設定螢幕上，輕觸進階功能 → Dual Messenger。

可支援的應用程式會隨即顯示。

2 輕觸應用程式開關即可安裝第二個應用程式。

隨即會開始安裝第二個應用程式。第二個應用程式的圖示會與  一併顯示。

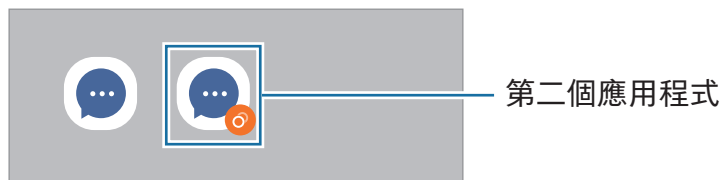



- 視使用的應用程式而定，Dual Messenger 功能可能無法使用。
- 第二個應用程式可能無法使用應用程式的部分功能。

解除安裝第二個應用程式

- 1 在設定螢幕上，輕觸進階功能 → Dual Messenger。
- 2 輕觸欲解除安裝的應用程式開關並輕觸解除安裝。
所有與第二個應用程式相關的資料都會遭到刪除。

 如果您解除安裝第一個應用程式，第二個也會遭到刪除。

數位健康與家長監護

查看裝置使用情況並使用各種功能，避免生活因裝置干擾而分心。您也可為子女設定家長監護並管理他們的數位裝置使用量。

在設定螢幕上，輕觸數位健康與家長監護。

- 目標螢幕使用時間：設定裝置每天的目標使用時間。
- 應用程式計時器：設定每個應用程式的計時器，限制每日使用時間。達到使用上限時，系統將自動關閉應用程式，您也無法使用。
- 駕駛螢幕：開啟駕駛監控以監測行車期間您的裝置使用時間。
- 步行監測：開啟步行監控以監測步行期間您的裝置使用時間。
- 音量監控：開啟音量監測來保護聽力。
- 家長監護：管理子女的數位裝置使用量。

裝置維護

裝置維護功能可供您查看裝置電池、儲存空間、記憶體與系統安全性等概覽。您也可以執行裝置最佳化。

在設定螢幕上，輕觸裝置維護。

- **立即最佳化**：關閉在背景中執行或耗電量異常大的應用程式，並進行毀損應用程式和惡意軟體掃描，以最佳化您的裝置。
- **電池**：檢查剩餘電力與能使用裝置的時間。若裝置電力不足，請開啟省電功能節省電力消耗。請參閱[電池](#)瞭解更多資訊。
- **儲存空間**：檢查已使用及可用的儲存空間狀態，並透過刪除不需要的檔案來釋出儲存空間，例如資源回收筒內的檔案、未使用的檔案或是檢查過的重複檔案。
 -  作業系統和預設應用程式會占用部分儲存空間，因此內部儲存空間的實際可用容量會小於指定的容量。可用容量可能會在您更新裝置時變更。
 - 您可於三星網站的規格區查看裝置的內部儲存空間可用容量。
- **記憶體**：檢查記憶體用量，或輕觸**立即清理**以透過關閉背景應用程式來釋出記憶體。
- **應用程式防護**：掃描裝置的惡意軟體和其他可疑活動，以維護安全。
- **效能設定檔**：根據裝置的處理速度、電池使用時間與降溫效率變更效能設定檔。
- **自動最佳化**：關閉背景應用程式或清理記憶體來執行自動最佳化，以保持裝置運作的最佳狀態。

輕觸**自動重新啟動**以將裝置設定為偵測到效能問題或達目標時間時自動重新啟動。

- **軟體更新**：透過空中韌體升級 (FOTA) 服務更新裝置軟體。您也可以排定軟體更新的時間。
- **診斷**：使用 Samsung Members 測試您的裝置。
- **維護模式**：開啟維護模式即可在裝置送修等交由他人使用的情況下保護您的隱私。

應用程式

管理裝置的應用程式並變更設定。您可以查看應用程式的用量資訊，變更通知或權限設定，或者解除安裝或停用不必要的應用程式。

在設定螢幕上，輕觸應用程式。

一般管理

自訂您的裝置系統或重置裝置。

在設定螢幕上，輕觸一般管理。

- 語言：選擇裝置語言。請參閱[新增裝置語言](#)瞭解更多資訊。
- 應用程式語言：選擇各應用程式欲使用的語言。
- 語言套件：管理或下載語言套件，以供語音輸入、文字轉語音功能和翻譯使用。
- 日期與時間：進入並變更設定以控制裝置顯示時間與日期的方式。
 -  如果電池保持完全放電，時間與日期將會重設。
- 三星鍵盤設定：變更三星鍵盤的設定。
- 鍵盤清單及預設：選取預設使用鍵盤與變更鍵盤設定。
- 實體鍵盤：變更外接件盤設定。
- 滑鼠與觸控板：變更外接滑鼠或觸控板設定。
- 密碼、密碼金鑰與自動填入：變更慣用服務或管理密碼、密碼金鑰與自動填入的所有服務。
- 重設：重置裝置設定或執行原廠重置。
- 客製化服務：設定為根據興趣和裝置使用方式來取得個人化服務。
- 與我們聯絡：提問或查看常見問題。

新增裝置語言

您可以新增要在裝置上使用的語言。

- 1 在設定螢幕上，輕觸一般管理 → 語言 → 新增語言。
若要查看所有可新增的語言，輕觸  → 所有語言。
- 2 選擇要新增的語言。
- 3 若要將所選語言設定為預設語言，請輕觸設為預設。若要維持目前的語言設定，請輕觸保留目前設定。
所選語言隨即會新增至您的語言清單。若您已變更預設語言，所選語言將會新增至清單頂部。

若要從語言清單中變更語言，請選擇欲使用的語言並輕觸套用。如果應用程式不支援預設語言，便會使用清單中下一個可支援的語言。

協助工具

變更不同的設定以改善裝置的可及性。請參閱[協助工具](#)瞭解更多資訊。

在設定螢幕上，輕觸協助工具。

軟體更新

透過空中軟體升級 (FOTA) 服務更新裝置的軟體。您也可以排定軟體更新的時間。

在設定螢幕上輕觸軟體更新。

- 下載並安裝：手動檢查並安裝更新。
- 透過 Wi-Fi 自動下載：設定裝置連接 Wi-Fi 網路時自動下載更新。
- 上次更新：查看上次軟體更新的相關資訊。

 如已發佈裝置的安全性緊急軟體更新，為了封鎖新的安全性威脅類型，裝置會在未經您同意的情況下自動下載更新。

安全性更新資訊

提供安全性更新是為了加強裝置安全性與保護您的個人資訊。若要為您的型號取得安全性更新，請造訪 security.samsungmobile.com。

 該網站僅支援部分語言。

關於手機

存取您的裝置資訊。

在設定螢幕上，輕觸關於手機。

若要變更裝置名稱，請輕觸編輯。

- 狀態資訊：查看裝置資訊，如 SIM 卡狀態、Wi-Fi MAC 地址與序號。
- 法律資訊：存取裝置相關法規資訊，如安全資訊與開放原始碼授權。
- 軟體資訊：存取裝置軟體資訊，如作業系統與軟體版本。
- 電池資訊：查看電池容量等電池資訊。

使用注意事項



裝置使用注意事項

使用裝置時，請先閱讀本指南，以確保安全和妥善使用。

- 說明以裝置的預設設定為基礎。
- 部分內容可能與您的裝置不同，視乎地區、服務提供者、型號規格或裝置的軟體而定。
- 裝置使用某些應用程式或功能時，需要連接 Wi-Fi 或行動網路。
- 需要高 CPU 和記憶體使用量的內容 (高品質內容) 將會影響裝置的整體效能。視裝置的規格和裝置使用的環境而定，與該內容相關的應用程式可能不會正常運作。
- 對於由三星以外的提供者提供的應用程式所導致的效能問題，三星概不負責。
- 因修改登錄檔或作業系統軟體造成的效能或不相容性問題，三星概不負責。嘗試自訂作業系統可能會導致您的裝置或應用程式不能正常工作。
- 本裝置中提供的軟體、聲源、桌布、圖片及其他媒體僅提供有限使用許可。針對商業或其他用途擷取和使用這些資料將違反版權法。對於非法使用媒體而導致的法律問題，使用者應負全部責任。
- 使用訊息、上傳和下載、自動同步或定位服務等資料服務可能會產生額外費用，視資費方案而定。對於大資料傳輸，建議使用 Wi-Fi 功能。
- 裝置隨附的預設應用程式隨時可能更新，並可能在未經事先通知的情況下撤銷支援。
- 修改裝置的作業系統或安裝非官方來源的軟體，可能會導致裝置發生故障並毀損或遺失資料。這些操作違反三星授權協議，會使您的保固失效。

- 裝置會根據周圍環境自動調整對比範圍，即使在戶外強光下仍可清晰瀏覽螢幕。由於產品原有特性，長時間顯示固定圖形可能會導致殘影(螢幕烙印)或重影。
 - 建議不要長時間在部分或整個螢幕上顯示固定圖形，並於不使用時關閉螢幕。
 - 可將螢幕設定為不使用時即自動關閉。開啟設定，輕觸顯示螢幕 → 螢幕逾時，然後選擇螢幕關閉前裝置的待機時間。
 - 若要將螢幕設為根據周圍環境自動調整亮度，請開啟設定，輕觸顯示螢幕然後輕觸最佳化亮度開關來開啟。
- 某些裝置必須獲得聯邦通訊委員會 (FCC) 的核准，視乎區域或型號而定。
若您的裝置經 FCC 核准，則您可查看其 FCC ID。若要存取 FCC ID，請開啟設定並輕觸關於手機 → 狀態資訊。如裝置無 FCC ID，代表裝置尚未授權於美國或其領土販售，若攜帶前往美國境內，僅限裝置擁有者個人使用。
- 在飛機或船隻上禁止使用超寬頻 (UWB) 發射器。開啟飛航模式時，系統將自動關閉 UWB 功能。(Galaxy S24 Ultra、Galaxy S24+)
- 您的裝置內含磁片。請將其與信用卡、植入式醫療器材及可能受磁力影響的其他裝置保持距離。若為醫療器材，請與裝置保持 15 cm 以上的距離。若您懷疑裝置對醫療器材產生了任何干擾，請停止使用裝置並諮詢您的醫師或醫療器材製造商。
- 警語：使用過度恐傷害視力。
- 注意事項：
 - 使用 30 分鐘請休息 10 分鐘。
 - 未滿 2 歲幼兒不看螢幕，2 歲以上每天看螢幕不要超過 1 小時。

說明圖示

-  警告：可能會對您或其他人造成傷害的情形
-  小心：可能會導致裝置或其他設備受損的情形
-  注意：註解、使用提示或其他資訊

包裝內容與配件注意事項

請參考快速入門指南了解包裝內容。

- 視所在地區或電信業者而定，裝置隨附項目和可用配件可能會有所差異。
- 隨附項目僅針對本裝置設計，與其他裝置並不相容。
- 外觀和規格如有變更，恕不另行通知。
- 可另向當地的三星零售商購買附加的配件。購買前請確保它們與裝置相容。
- 請使用三星核可的配件。使用未經核可的配件可能造成效能問題和故障，此情形不在保固範疇內。
- 是否提供所有配件完全因生產廠家而定。有關可用配件的更多資訊，請參閱三星網站。
- 此裝置可搭配支援數位輸出的耳機 (USB Type-C) 使用。但若耳機使用其他音訊輸出方式或為其他廠牌，此裝置可能無法支援。
- 隨附 USB 傳輸線支援的充電電流最高可達 3A。充電器另售。為優化充電效能，建議使用三星原廠 45W 充電器以及相容的 USB 傳輸線 (另售)。(Galaxy S24 Ultra、Galaxy S24+)
- 隨附 USB 傳輸線支援的充電電流最高可達 3A。充電器另售。(Galaxy S24)

防水和防塵

裝置具防水防塵功能，且符合下列國際標準。

- IP68 防水等級認證：符合 IEC 60529 標準，測試條件為在靜止狀態下浸入 15–35 °C、86–106 kPa 且深達 1.5 m 的清水 30 分鐘。

請務必遵循準則以維護裝置防水防塵功能。

- 請勿讓裝置暴露於泳池水或海水環境中。
- 如有汗水或其他液體滲入裝置，包含肥皂水、油質、香水、防曬乳、乾洗手、化妝品等化學物質，或含有酒精成分的液體，使用前請先以靜止狀態的清水洗淨裝置，並用乾淨軟布徹底拭乾，以維持其防水功能。
- 請勿將裝置暴露於水壓較強的水流中。如水壓突然升高，則可能會超過裝置的有效防水深度。
- 如在桑拿或蒸氣室等空間，則可能會因為溫度驟變而導致防水效能受損。
- 若裝置遭外力衝擊或受損，防水功能可能會減弱。

如裝置接觸到水分或汙染物，請遵循準則操作：

- 請以乾淨的軟布徹底拭乾裝置。
- 如麥克風或揚聲器未乾透，可能導致通話期間聲音聽不清楚。
- 如在水中使用裝置，螢幕及其他功能可能無法正常運作。
- 在裝置乾透之前，請勿連接充電器或任何配件。如在多功能插孔未乾透之前連接配件或充電器，則裝置可能受損。

三星 Galaxy 裝置的防水和防塵能力不是永久性質，可能會隨著時間因正常的磨損而降低。

裝置過熱情形與解決方法

電池充電時裝置發生過熱情形

充電時，裝置與充電器可能會變熱。無線充電或閃充期間，裝置摸起來可能會更燙。這並不會影響裝置的使用期限或效能，且此為裝置運作時的正常情形。若電池過熱，充電速度可能會下降或充電器停止充電。

裝置過熱時，請遵照下列步驟操作：

- 將充電器與裝置中斷連接，並關閉任何執行中的應用程式。等待裝置降溫後，再重新為裝置充電。
- 如果裝置下半部過熱，這可能是由於所連接的 USB 傳輸線已損壞。請以三星認可的傳輸線來更換損壞的 USB 傳輸線。
- 使用無線充電器時，請勿在裝置與無線充電器間放置異物，如金屬物體、磁鐵、磁卡等。

 無線充電或快速充電功能僅在受支援的型號中適用。

裝置使用時發生過熱情形

使用的功能或應用程式需要更多電力，或長時間使用時，由於耗電量增加，裝置可能有暫時發熱的情形。請關閉所有執行中的應用程式，且暫時不要使用該裝置。

請參閱以下裝置可能發生過熱情形之案例。

- 購買裝置後進行初始設定，或還原資料時
- 下載大型檔案時

- 使用需要更多電量的應用程式或長時間使用應用程式時
 - 長時間進行高畫質遊戲時
 - 長時間錄影時
 - 使用最大亮度來播放影片時
 - 連結電視時
- 多工處理時 (或於背景執行許多應用程式時)
 - 使用多重視窗時
 - 錄影時更新或安裝應用程式
 - 視訊通話期間下載大型檔案
 - 使用導航應用程式時錄影
- 與雲端、電子郵件或其他帳號同步大量資料時
- 裝置放在車內陽光直射處時使用導航應用程式
- 使用可攜式基地台與網路共享功能時
- 於訊號微弱或沒有訊號的區域使用裝置時
- 以損壞的 USB 傳輸線為電池充電
- 當裝置的多功能插孔損壞或暴露於如液體、灰塵、金屬粉末與鉛筆芯等外來物時
- 使用漫遊時

裝置過熱時，請遵照下列步驟操作：

- 保持您的裝置更新為最新軟體版本。
- 執行中的應用程式相互衝突，則可能會導致裝置過熱。重新開啟裝置。
- 不使用 Wi-Fi、GPS 與藍牙功能時，請將其關閉。
- 關閉增加耗電量或於背景中運作但未使用的應用程式。
- 刪除不需要的檔案或未使用的應用程式。
- 降低螢幕亮度。
- 若裝置過熱或發燙一段時間，請暫時不要使用。如果裝置過熱情況仍持續，請聯絡三星服務中心或授權服務中心。

裝置過熱注意事項

如果因裝置過熱讓您感到不適，請立即停止使用。

裝置發熱時，功能和效能可能會受到限制，或裝置可能會關閉以冷卻。此功能僅適用於可支援的型號。

- 如裝置過熱，為了降低裝置溫度，螢幕亮度、螢幕更新率以及效能速度都將受限。即便存在充電指示燈圖示，充電速度可能仍偏慢。裝置溫度升高導致充電中斷時，電力指示燈圖示將開始閃爍。
- 如裝置達到一定溫度，將會出現警告訊息以避免裝置故障、皮膚刺激及受傷，以及電池漏電。在裝置降溫之前，執行中的應用程式將會關閉，而且您只能撥打緊急電話，其他通話或功能將受限制。
- 如果裝置溫度持續升高，導致第二個警告訊息出現，裝置將會關閉。請等待裝置回到建議的操作溫度範圍後再使用裝置。如果在撥打緊急電話時出現第二個警告訊息，通話並不會因強制關機而中斷。

建議操作溫度範圍

本裝置的建議操作溫度是介於 0 °C 到 35 °C 之間。於建議溫度範圍外的環境下使用裝置可能造成裝置受損或降低電池壽命。

操作環境注意事項

下列情況中，您的裝置溫度可能因外在環境而升高。小心使用，避免縮短電池的生命週期、損壞裝置或造成著火。

- 請勿將裝置存放在過冷或過熱的地方。
- 請勿將裝置長時間置於陽光直射處。
- 請勿將裝置長時間置於溫度過高的區域，例如夏季的汽車內。
- 請勿將裝置放在任何可能發生過熱情形的區域，例如電毯上。
- 請勿在熱水器、微波爐、炙熱的煮食設備或高壓力容器附近或內部存放裝置。
- 請勿使用外皮脫落或受損的傳輸線，且請勿使用受損或有問題的充電器或電池。

附錄

協助工具

關於協助工具

強化協助工具功能，以便患有視力、聽力與敏銳度障礙的使用者更輕鬆地使用裝置。
開啟設定並輕觸協助工具。若要查看推薦功能與使用中的協助工具功能，請輕觸為您推薦。若要關閉使用中的功能，請輕觸關閉。

視覺輔助

顯示模式

變更顯示模式。

開啟設定，輕觸協助工具 → 視覺輔助，接著選擇顯示模式下的理想模式。

使用高對比主題

套用深色背景搭配淺色顯示內容的清晰主題。

開啟設定，輕觸協助工具 → 視覺輔助 → 高對比主題，接著選擇所需主題。

使用高對比字型

調整字型的顏色與輪廓，以增加文字與背景間的對比。

開啟設定，輕觸協助工具 → 視覺輔助，然後輕觸高對比字型開關以開啟。

使用高對比鍵盤

變更三星鍵盤色彩即可增加文字與背景間的對比。

開啟設定，輕觸協助工具 → 視覺輔助，然後輕觸高對比鍵盤開關以開啟。

顯示按鈕形狀

以外框強調按鈕形狀。

開啟設定，輕觸協助工具 → 視覺輔助，然後輕觸醒目提示按鈕開關以開啟。

提高輪廓清晰度

加強畫面輪廓線條，讓使用者清楚看見圖像和影片中的物體。

開啟設定，輕觸協助工具 → 視覺輔助 → Relumino 模式輔助，然後輕觸開關以開啟。

若要調整輪廓粗細，請拖曳並調整輪廓粗細下方的工具列。

反轉顯示色彩

提高螢幕可見度，以協助使用者識別螢幕上的文字。

開啟設定，輕觸協助工具 → 視覺輔助，然後輕觸色彩反轉開關以開啟。

色彩校正

在難以區分色彩時調整如何在螢幕上顯示色彩。裝置會將色彩變更為更易於識別的
色彩。

開啟設定，輕觸協助工具 → 視覺輔助 → 色彩校正，然後輕觸開關以開啟。選擇選項。

色彩濾鏡

若您有文字閱讀方面的困難，可調整螢幕色彩。

開啟設定，輕觸協助工具 → 視覺輔助 → 色彩濾鏡，然後輕觸開關以開啟。選擇您所需的
色彩。

若要調整透明度，拖曳並調整不透明度底下的工具列。

降低螢幕動態效果

若您對動畫或螢幕動作敏感，則請降低動畫效果。

開啟設定，輕觸協助工具 → 視覺輔助，然後輕觸減少動畫開關以開啟。

降低透明度與模糊效果

降低透明度與模糊效果以使螢幕上的內容更加清晰。

開啟設定，輕觸協助工具 → 視覺輔助，然後輕觸降低透明度與模糊開關以開啟。

調暗螢幕

將螢幕調暗至最低亮度以下的設定，打造更加舒適的瀏覽體驗。

開啟設定，輕觸協助工具 → 視覺輔助，然後輕觸極暗開關以開啟。

放大螢幕

放大螢幕和特定區域。

開啟設定，輕觸協助工具 → 視覺輔助 → 放大 → 放大捷徑，然後輕觸開關以開啟。接著勾選欲使用的動作即可直接開始使用此功能。

- 輕觸協助工具按鈕：輕觸導覽列上的  來放大。
- 同時按下側邊按鈕與音量增加按鈕：同時按下側邊按鈕與音量增加按鈕即可放大。
- 長按音量增加與音量降低按鈕 3 秒：同時按住音量增加按鈕與音量降低按鈕 3 秒即可放大。
- 點三下螢幕：輕觸螢幕三次即可放大。

您可使用放大鏡放大任一區域。若要移動放大鏡，請拖曳放大鏡邊框邊緣。

若要探索螢幕內容，請以兩隻手指滑過放大螢幕。

若要調整縮放率，請在放大螢幕上合攏或分開兩隻手指。



- 放大整個螢幕時，螢幕上的鍵盤與導覽列將不會隨之放大。
- 開啟此功能時，部分應用程式效能可能會受影響。

使用放大鏡

使用相機作為放大鏡即可放大物件。

開啟設定，輕觸協助工具 → 視覺輔助 → 放大鏡 → 放大鏡 捷徑，然後輕觸開關以開啟。接著勾選欲使用的動作即可直接開始使用此功能。執行該動作時，相機隨即會化身為放大鏡。

變更游標粗細

開啟設定，輕觸協助工具 → 視覺輔助 → 游標粗細。

變更游標大小與色彩

使用外接滑鼠或觸控板時放大游標。您也可以變更游標色彩。

開啟設定，輕觸協助工具 → 視覺輔助 → 游標大小與色彩。

變更字型

變更字型大小與樣式。

啟動設定並輕觸協助工具 → 視覺輔助 → 字體大小與樣式。

變更螢幕縮放

將螢幕上的項目放大或縮小。

開啟設定並輕觸協助工具 → 視覺輔助 → 螢幕縮放。

朗讀鍵盤輸入內容

設定裝置朗讀鍵盤輸入內容。

開啟設定，輕觸協助工具 → 視覺輔助 → 朗讀鍵盤輸入內容，然後輕觸開關以開啟，接著選取選項。

使用口述影像

將裝置設為播放具備口述影像功能的影片時，即自動啟用口述影像。

開啟設定，輕觸協助工具 → 視覺輔助，然後輕觸音訊說明開關以開啟。

協助工具適用的 Bixby Vision

開啟 Bixby Vision 協助工具功能時，可使用額外的 Bixby Vision 功能。

- 1 開啟設定，輕觸協助工具 → 視覺輔助 → 協助工具適用的 Bixby Vision，然後輕觸開關以開啟。
- 2 輕觸開啟 Bixby Vision。
- 3 選擇欲使用的功能。
 - 場景描述：分析拍攝的場景並以語音描述。
 - 物件識別項目：辨識物件並以語音描述。
 - 文字朗讀工具：辨識文字並予以朗讀。
 - 色彩偵測工具：偵測物體色彩並以語音朗讀。

 視電信業者或型號而定，可能無法使用部分功能。

新增語音錄音為語音標籤

您可以使用語音標籤辨別類似形狀的物件。您可以錄音並指定語音錄音為 NFC 語音標籤。當您將裝置放在標籤旁的時候，將會播放該語音錄音。

 使用此功能前，先開啟 NFC 功能。

- 1 開啟設定並輕觸協助工具 → 視覺輔助 → 語音標籤。
隨即會開啟錄音機。
- 2 輕觸  開始錄製。對著麥克風說話。
- 3 完成錄製後，輕觸完成以停止。
- 4 以裝置的背面靠近語音標籤。
錄音裡的資訊將會寫入語音標籤。

TalkBack (語音回饋)

開啟或關閉 TalkBack

開啟 TalkBack 時，裝置將開始語音回饋。輕觸選擇的功能一次，裝置將大聲讀出螢幕上的文字。輕觸兩下此功能，隨即會開啟。

開啟設定，輕觸協助工具 → TalkBack，然後輕觸開關以開啟。

若要關閉 TalkBack，輕觸開關並輕觸兩下螢幕上的任一位置。

若要查看 TalkBack 使用方式，請輕觸設定 → 教學課程和說明。

 某些功能在使用 TalkBack 時不可用。

使用手勢操控控制螢幕

可以在使用 TalkBack 時使用各種手勢操控來控制螢幕。

若要查看可用指勢並進行自訂，請開啟設定並輕觸協助工具 → TalkBack → 設定 → 自訂手勢。

使用朗讀功能表

當您使用 TalkBack 時，以三指向左或向右滑動。隨即會顯示朗讀功能表，且裝置將朗讀選項內容。以三指向左或向右滑動，以捲動檢視選項。當您聽到想使用的選項時，向上或向下滑動以使用該選項，或調整該選項的設定。例如，當您聽見語音速率，您可以向上或向下滑動以調整語音速度。

新增並管理影像標籤

可以在螢幕上為影像指定標籤。裝置會在選擇影像時讀出標籤。透過向上或向下接著向右滑動來為無標籤圖像新增標籤。然後在 TalkBack 功能表出現時輕觸新增標籤。

若要管理標籤，請開啟設定並輕觸協助工具 → TalkBack → 設定 → 進階設定 → 自訂標籤。

配置 TalkBack 的設定

設定 TalkBack 設定以便於您使用。

開啟設定並輕觸協助工具 → TalkBack → 設定。

- **TalkBack 的新功能**：查看 TalkBack 重要更新與變更。
- **文字轉語音**：變更 TalkBack 開啟時的文字轉語音功能設定，如語言、速度等。
- **詳細程度**：針對語音回饋自訂詳細設定。
- **音效和震動**：變更 TalkBack 的聲音與震動設定。
- **自訂焦點**：設定裝置來加粗輕觸項目時顯示的放大指示邊框。您也可以變更指標色彩。
- **自訂手勢**：查看 TalkBack 使用期間可操控螢幕的各種手勢，並自訂手勢設定。
- **自訂選單**：選取欲使用的 TalkBack 功能表與朗讀功能表。
- **自動描述**：配置自動口述設定。若您聚焦在包含文字的無標籤圖示或圖像上，您將聽到系統自動口述。
- **點字鍵盤**：使用 6 點點字法在螢幕上輸入文字。

- 點字顯示器：連接點字鍵盤並變更設定。
- 教學課程和說明：瞭解如何使用 TalkBack。
- 進階設定：設定 TalkBack 進階設定。
- 至三星應用商店開啟 TalkBack：從應用商店開啟 TalkBack 並查看更新。

使用鍵盤輸入文字

若要顯示鍵盤，請輕觸文字輸入欄位，然後輕觸兩下螢幕上的任一位置。

用手指觸摸鍵盤時，裝置將讀出您手指下的字元鍵。聽到想要的字元時，將手指從螢幕鬆開即可選定。字元將會輸入且裝置讀出文字。

輸入其他字元

輕觸並按住鍵盤上任一鍵即可輸入該鍵支援的特殊字元。快顯視窗會出現在該鍵上方，顯示特殊字元。若要選擇字元，在快顯視窗上拖曳手指，直至聽到所需的字元，然後鬆開手指。

聽力輔助

即時轉錄

設定裝置以利用麥克風捕捉語音，並轉換為螢幕上的文字。

開啟設定，輕觸協助工具 → 聽力輔助 → 即時轉錄 → 即時轉錄 捷徑，然後輕觸開關以開啟。勾選欲使用的動作即可直接開始使用此功能。接著，執行動作就能轉錄對話。

即時字幕

設定裝置於播放影片或 podcast 等媒體時自動偵測對話內容並產生字幕。

開啟設定，輕觸協助工具 → 聽力輔助 → 即時字幕，然後輕觸使用即時字幕以開啟。

字幕設定

開啟設定，輕觸協助工具 → 聽力輔助 → 字幕偏好，然後輕觸顯示字幕開關以開啟。
選擇配置字幕設定的選項。

助聽器支援

加強裝置音質以搭配助聽器。

開啟設定，輕觸協助工具 → 聽力輔助 → 助聽器支援，然後輕觸助聽裝置相容性開關來開啟。

聲響通知

將裝置設定為可偵測煙霧偵測器的嗶聲或嬰兒哭聲等聲音。裝置將會在偵測到聲音時震動，提醒則會存為記錄。

 開啟此功能時，將不會執行語音辨識功能。

- 1 開啟設定並輕觸協助工具 → 聽力輔助 → 聲響通知 → 開啟 聲響通知。
- 2 請依照螢幕上的說明來開啟聲音通知功能。
如偵測到聲音，時間軸上將顯示記錄。若要查看記錄，輕觸 <。
- 3 如欲關閉此功能，請輕觸  並輕觸使用聲響通知開關來關閉。

放大環境音效

設定裝置以放大周遭音效，在使用耳機時即可聽得更清楚。

- 1 開啟設定，輕觸協助工具 → 聽力輔助 → 放大環境音效，然後輕觸放大環境音效 捷徑開關即可開啟。
- 2 勾選欲使用的動作即可直接開始使用此功能。
- 3 將耳機連接到裝置，然後戴上耳機。
- 4 執行動作。

Adapt sound

最佳化音訊設定，享有最優異的音質，並用於通話或媒體播放。

開啟設定，輕觸協助工具 → 聽力輔助 → Adapt sound，輕觸開關以開啟，然後最佳化音效設定。

關閉所有聲音

設定裝置以關閉所有裝置聲音，如媒體聲音和通話時來電者的語音。

開啟設定，輕觸協助工具 → 聽力輔助，然後輕觸全部靜音開關以開啟。

單聲道

單聲道輸出會將立體聲音效合成為一個可透過所有耳機揚聲器播放的訊號。如果您有聽力障礙或更方便使用單個耳塞，可以使用此模式。

開啟設定，輕觸協助工具 → 聽力輔助，然後輕觸單聲道開關以開啟。

調整聲音平衡

設定裝置調整聲音平衡。

- 1 開啟設定並輕觸協助工具 → 聽力輔助。
- 2 向左或向右拖曳左/右聲音平衡下方的調整列，並調整聲音平衡。

互動與敏銳度

通用開關

您可以連結外接開關或移動頭部並使用臉部動作來控制螢幕。

- 1 開啟設定並輕觸協助工具 → 互動與敏銳度 → 通用開關。
- 2 閱讀螢幕說明，然後輕觸完成。
- 3 輕觸開關以開啟。
- 4 若裝置尚未註冊通用開關，輕觸新增開關，並讓開關控制裝置。

 若要開啟通用開關功能，裝置上至少需註冊一組開關。

若要設定開關以控制裝置，輕觸開關底下的開關。

若要關閉此功能，請同時按住側邊按鈕與音量增加按鈕。

輔助快選

顯示協助性捷徑圖示

設定裝置顯示存取應用程式、功能與設定的協助性捷徑。也可輕觸圖示中的協助功能表來操控裝置。

- 1 開啟設定並輕觸協助工具 → 互動與敏銳度 → 輔助快選。

- 2 輕觸開關以開啟。

協助性捷徑圖示將在螢幕右下方出現。

若要調整輔助捷徑圖示的透明度等級，請拖曳透明度下方的調整橫條。

進入協助功能表

協助性捷徑圖示顯示為懸浮圖示，以便從任何螢幕均可存取協助功能表。

輕觸協助性捷徑圖示時，圖示會稍微展開且協助功能表出現在圖示上。輕觸向左或向右箭號，或向左或向右滑動螢幕以選擇其他功能表。

使用增強的協助功能表

設定裝置以顯示選定應用程式的增強協助功能表。

開啟設定，輕觸協助工具 → 互動與敏銳度 → 輔助快選 → 請選擇欲顯示關聯式功能表的應用程式，然後輕觸欲開啟的應用程式旁的開關。

Voice Access

使用此功能即可透過語音操控裝置。

開啟設定，輕觸協助工具 → 互動與敏銳度 → Voice Access，然後輕觸開關以開啟。

接聽或結束通話

變更接聽或結束通話的方式。

開啟設定，輕觸協助工具 → 互動與敏銳度 → 接聽與結束通話，然後輕觸欲啟用應用程式旁的開關。

互動控制

開啟互動控制模式或限制在使用應用程式時裝置對輸入的反應。

- 1 開啟設定並輕觸協助工具 → 互動與敏銳度 → 互動控制。
- 2 輕觸互動控制 捷徑開關以開啟。
- 3 使用應用程式時，請同時按下側邊按鈕和音量增加按鈕。

4 調整框架大小或圍繞想要限制的區域畫一條線。

5 輕觸完成。

裝置顯示限制區域。輕觸時限制區域將不會有任何反應，且將封鎖裝置按鈕。不過，您可以在互動控制模式中解除封鎖側邊按鈕、音量按鈕與鍵盤的功能。

若要關閉互動控制模式，請同時按下側邊按鈕和音量增加按鈕。

若要將裝置設為關閉互動控制模式後自動鎖定螢幕，請開啟設定，輕觸協助工具 → 互動與敏銳度 → 互動控制，然後輕觸停用時鎖定螢幕開關以開啟。

輕觸並按住延遲

設定輕觸並按住螢幕的識別時間。

開啟設定，輕觸協助工具 → 互動與敏銳度 → 輕觸並按住延遲，然後選擇選項。

觸碰期間

設定裝置將螢幕觸碰辨識為輕觸動作所需的時間。

開啟設定，輕觸協助工具 → 互動與敏銳度 → 觸碰期間，輕觸開關以開啟，然後設定時間。

忽略重複觸碰

當您重複輕觸螢幕時，將裝置設為僅辨識第一次的輕觸動作。

開啟設定，輕觸協助工具 → 互動與敏銳度 → 忽略重複觸碰，輕觸開關以開啟，然後設定時間。

指標停下後即自動動作

設定裝置在您停止滑鼠游標時自動選擇該項目。也可指定將游標移至螢幕角落時欲使用的動作。

開啟設定，輕觸協助工具 → 互動與敏銳度 → 指標停下後即自動動作，然後輕觸自動點擊開關來開啟。若要指定角落動作，請選擇角落回應動作下方的選項再選取動作。

黏性特殊鍵

設定外接鍵盤的 Shift、Ctrl 或 Alt 等輔助按鍵保持下壓狀態。如此一來，無需同時按下兩個按鍵也能使用快捷鍵。

開啟設定，輕觸協助工具 → 互動與敏銳度，然後輕觸黏性特殊鍵開關以開啟。

遲緩按鍵

在外接鍵盤上設定按下按鍵的辨識時間。

開啟設定，輕觸協助工具 → 互動與敏銳度 → 遲緩按鍵，輕觸開關以開啟，然後設定時間。

反彈鍵

當您重複按下某個按鍵時，將裝置設為僅辨識第一次按下的動作。

開啟設定，輕觸協助工具 → 互動與敏銳度 → 反彈鍵，輕觸開關以開啟，然後設定時間。

進階設定

直接啟動協助工具功能

設定以直接開啟協助工具功能。

開啟設定並輕觸協助工具 → 進階設定。輕觸協助工具按鈕 → 選擇動作，或選擇側邊按鈕與音量增加按鈕或音量增加與音量降低按鈕，然後勾選欲使用的協助工具功能。

設定閃爍通知

將裝置設為在鬧鐘響起或收到通知 (例如來電或新訊息) 時閃爍閃光燈或螢幕。

開啟設定，輕觸協助工具 → 進階設定 → 閃光燈通知，然後輕觸欲啟用選項旁的開關來開啟。

動作執行時間

設定顯示彈出式視窗的時間，例如通知或音量控制器等要求使用者執行動作的視窗。

開啟設定，輕觸協助工具 → 進階設定 → 動作執行時間，然後選擇選項。

已安裝的應用程式

查看裝置上安裝的協助工具服務。

開啟設定並輕觸協助工具 → 已安裝的應用程式。

疑難排解

在聯絡三星服務中心或授權服務中心前，建議嘗試下列解決方法。某些情形可能不適用於您的裝置。

您也可使用 Samsung Members 來解決裝置使用期間可能遭遇的所有問題。

開啟裝置或使用裝置時，裝置會提示您輸入下列其中一種設定碼：

- 密碼：裝置鎖定功能開啟時，必須輸入您所設定的裝置密碼。
- PIN：初次使用裝置或開啟 PIN 碼保護時，必須輸入 SIM 或 USIM 卡隨附的 PIN 碼。您可透過鎖定 SIM 卡功能表來關閉此功能。
- PUK：若 SIM 或 USIM 卡遭到鎖定，通常是因為您多次輸入錯誤的 PIN 碼。必須輸入電信業者所提供的 PUK 碼。
- PIN2：若您要進入需 PIN2 碼驗證的功能表，則必須輸入 SIM 或 USIM 卡隨附的 PIN2 碼。如需詳細資料，請聯絡您的電信業者。

裝置顯示網路或服務的錯誤訊息

- 若您在訊號微弱或收訊不良的區域中，可能會無法接收訊號。請移至另一個區域，然後重試。移動時，可能會反覆出現錯誤訊息。
- 若無訂閱，則無法使用部分選項。如需詳細資料，請聯絡您的電信業者。

裝置未開啟

電池完全放電後，裝置將無法開啟。開啟裝置前，先為電池完全充電。

觸控辨識運作緩慢或不正常

- 在下列情況中，觸控辨識可能無法正常運作：
 - 如果螢幕裝上螢幕保護貼或選配配件
 - 如果在觸碰螢幕時佩戴手套、手不乾淨，或用尖利物體或指尖輕觸螢幕
 - 在潮濕環境下或沾到水時
- 請重新啟動您裝置，以清除所有暫存性的軟體錯誤。
- 確認您的裝置軟體已更新至最新版本。
- 如螢幕遭刮傷或損壞，請造訪三星服務中心或授權服務中心。

裝置當機或發生嚴重問題

請嘗試下列解決方法。如果問題仍然未得到解決，請聯絡三星服務中心或授權服務中心。

重新啟動裝置

若裝置發生當機，則可能需要關閉應用程式或關閉裝置並重新開機。

強制重啟

若裝置當機無法回應，請同時按住側邊按鈕和音量降低按鈕超過 7 秒以重新啟動。

重設裝置

如果上述方法無法解決問題，請執行原廠資料重設。

開啟設定並輕觸一般管理 → 重設 → 重設為原廠設定 → 重設 → 全部刪除。執行重設為原廠設定操作前，請記得對儲存在裝置中的所有重要資料製作備份複本。

電話無法接通

- 確認您已使用正確的行動電話通訊網路。
- 確認您未針對正在撥打的電話號碼設定通話限制。
- 確認您未針對來電電話號碼設定通話限制。

對方無法聽到您的通話

- 確認您沒有蓋住內建麥克風。
- 確認麥克風靠近嘴部。
- 若使用耳機，請確認其是否正確連接。

通話時出現回音

按下音量按鈕調整音量或移至其他區域。

行動網路或網際網路經常斷線或音質很差

- 確認裝置的內部天線並未遭到遮蔽。
- 若您在訊號微弱或收訊不良的區域中，可能會無法接收訊號。由於電信業者基地台發生問題，可能遇到連線故障。請移至另一個區域，然後重試。
- 在移動中使用裝置時，由於電信業者可能發生網路問題，因此會停用無線網路服務。

電池未正常充電 (適用於三星核可的充電器)

- 確保充電器正確連接。
- 請造訪三星服務中心或授權服務中心更換電池。

電池耗盡的速度比購買之初更快

- 將裝置或電池暴露在極冷或極熱的溫度條件下時，有效電量可能會下降。
- 使用某些功能或應用程式 (例如 GPS、遊戲或網際網路) 時，電量消耗更快。
- 電池屬於消耗品，隨著時間的推移，有效電量將會變短。

開啟相機時出現錯誤訊息

裝置必須有足夠的可用儲存空間和電力以操作相機應用程式。若在開啟相機時收到錯誤訊息，請嘗試下列步驟：

- 給電池充電。
- 請將檔案傳輸至電腦或刪除裝置上的檔案以釋出部分儲存空間。
- 重新開啟裝置。

若嘗試這些建議之後，相機應用程式仍有問題，請聯絡三星服務中心或授權服務中心。

相片畫質比預覽效果差

- 相片的畫質可能有所不同，視周遭環境和您使用的攝影技巧而定。
- 如果在黑暗的區域、在夜間或室內拍照，影像可能出現雜訊，亦可能失焦。

開啟多媒體檔案時出現錯誤訊息

如果在裝置上開啟多媒體檔案時收到錯誤訊息或無法播放，嘗試下列操作：

- 請將檔案傳輸至電腦或刪除裝置上的檔案以釋出部分儲存空間。
- 確認音樂檔案不受「數位版權管理」(DRM) 的保護。若該檔案受「數位版權管理」(DRM) 的保護，請確認有適當的授權或金鑰以播放檔案。

- 確認裝置支援檔案格式。如果檔案格式不支援，如 DivX 或 AC3，安裝支援該格式的應用程式。若要查看裝置支援的檔案格式，請造訪三星網站。
- 您的裝置支援透過本裝置拍攝的相片和影片。透過其他裝置拍攝的相片和影片可能無法正常工作。
- 您的裝置支援電信業者或其他服務供應業者授權的多媒體檔案。網際網路上傳播的某些內容，例如鈴聲、影片或桌布可能無法正常運作。

藍牙無法正常運作

若另一部藍牙裝置未定位或有連線或效能故障問題，請嘗試下列動作：

- 請確認您欲連接的裝置已就緒可供搜尋或連接。
- 確認手機和其他的藍牙裝置位於藍牙範圍內 (最遠 10 m)。
- 在手機上開啟設定，輕觸**連接**，然後輕觸藍牙開關即可再次開啟。
- 在手機上，開啟設定，輕觸**一般管理** → **重設** → **重設 Wi-Fi 與藍牙設定** → **重設設定來重設網路設定**。執行重設時，註冊資訊可能會遺失。

若上述建議無法解決問題，請聯絡三星服務中心或授權服務中心。

將裝置連接至電腦時無法建立連線

- 確認使用的 USB 傳輸線與裝置相容。
- 確認電腦已安裝適當的驅動程式並已更新。

裝置無法找到您的目前位置

GPS 訊號在某些位置可能受阻，例如室內。設定裝置以使用 Wi-Fi 或行動網路在這些條件下尋找您的目前位置。

儲存在裝置中的資料已丟失

務必對儲存在裝置中的所有重要資料進行備份。否則，如資料毀損或遺失，您將無法還原資料。對於因儲存在裝置中的資料丟失而造成的損害，三星概不負責。

機殼外圍有一個小空隙

- 此空隙是一種製造生產工藝上的技術限制，且搖晃部件可能會發生輕微顫動或震動。
- 隨著時間過去，部件間的摩擦可能會使此空隙稍微擴大。

本裝置的儲存空間不足

請使用裝置維護功能刪除如快取等不必要的資料，或手動刪除未使用的應用程式或檔案來釋出可用儲存空間。

首頁按鈕未顯示

使用特定應用程式或功能時，包含首頁按鈕的導覽列可能會消失。若要存取導覽列，請從螢幕底部向上拖曳。

注意事項

電磁波警語：

- 取得審驗證明之低功率射頻器材，非經核准，公司、商號或使用者均不得擅自變更頻率、加大功率或變更原設計之特性及功能。
- 低功率射頻器材之使用不得影響飛航安全及干擾合法通信；經發現有干擾現象時，應立即停用，並改善至無干擾時方得繼續使用。
- 前述合法通信，指依電信管理法規定作業之無線電通信。低功率射頻器材須忍受合法通信或工業、科學及醫療用電波輻射性電機設備之干擾。
- 應避免影響附近雷達系統之操作。
- 高增益指向性天線只得應用於固定式點對點系統。

商品名稱 / 型號	行動電話 / Galaxy S24
額定電壓/電流	(PDO) 5.0 V / 3.0 A 或 9.0 V / 2.77 A (PPS) 5.9 V / 3.0 A ~ 11.0 V / 2.25 A
額定頻率	50-60 Hz
製造年份	請參照裝置背蓋上標籤的製造年份標示
製造 / 產品號碼	請參照裝置背蓋上標籤的產品序列號碼
製造國別	越南
委製商名稱	SAMSUNG ELECTRONICS CO., LTD.
廠商名稱、地址、電話 (製造 / 進口 / 代理商)	台灣三星電子股份有限公司 台北市內湖區陽光街 292 號 3 樓 0800-329-999
功能規格或相容性	符合全球 GSM/WCDMA 行動電話規範標準
使用方法	請參照線上使用手冊
使用規範及注意事項	請參照線上使用手冊中的注意事項章節
緊急處理方法	請參照線上使用手冊緊急處理方法或洽原購買代理商或經銷商
服務諮詢專線	0800-329-999

* 減少電磁波影響，請妥適使用。

商品名稱 / 型號	行動電話 / Galaxy S24+, Galaxy S24 Ultra
額定電壓/電流	(PDO) 5.0 V / 3.0 A 或 9.0 V / 3.0 A (PPS) 5.9 V / 3.0 A ~ 11.0 V / 4.05 A
額定頻率	50-60 Hz
製造年份	請參照裝置背蓋上標籤的製造年份標示
製造 / 產品號碼	請參照裝置背蓋上標籤的產品序列號碼
製造國別	越南
委製商名稱	SAMSUNG ELECTRONICS CO., LTD.
廠商名稱、地址、電話 (製造 / 進口 / 代理商)	台灣三星電子股份有限公司 台北市內湖區陽光街 292 號 3 樓 0800-329-999
功能規格或相容性	符合全球 GSM/WCDMA 行動電話規範標準
使用方法	請參照線上使用手冊
使用規範及注意事項	請參照線上使用手冊中的注意事項章節
緊急處理方法	請參照線上使用手冊緊急處理方法或洽原購買代理商或經銷商
服務諮詢專線	0800-329-999

* 減少電磁波影響，請妥適使用。

- 本機限在不干擾合法電臺與不受被干擾保障條件下於室內使用。
- 型號 1 (Galaxy S24) :
 - SAR 標準值 2.0 W/kg , 送測產品實測值為 0.838 W/kg 。
 - 審定合格標籤 :  CCAK235G0140T0
- 型號 2 (Galaxy S24+) :
 - SAR 標準值 2.0 W/kg , 送測產品實測值為 1.01 W/kg 。
 - 審定合格標籤 :  CCAK235G0150T3
- 型號 3 (Galaxy S24 Ultra) :
 - SAR 標準值 2.0 W/kg , 送測產品實測值為 0.XXX W/kg 。
 - 審定合格標籤 :  CCAK235G0160T6

版權

Copyright © 2024 Samsung Electronics Co., Ltd.

本指南受國際版權法保護。

不得以任何形式或方式 (電子或機械) 複製、分發、轉譯或傳播本指南中的任何內容，包括影印、錄製或儲存在任何儲存空間和檢索系統中。

商標

- SAMSUNG 和 SAMSUNG 標誌是 Samsung Electronics Co., Ltd. 的註冊商標。
- Bluetooth® 是 Bluetooth SIG, Inc. 的全球註冊商標。
- Wi-Fi®、Wi-Fi Direct™、Wi-Fi CERTIFIED™ 和 Wi-Fi 標誌是 Wi-Fi Alliance 的註冊商標。
- 本產品經過杜比實驗室的授權而製造。Dolby、杜比、杜比全景聲和雙 D 記號是杜比實驗室的商標。
- 其他所有商標和版權的所有權歸各自所有人所有。